

# Návod k obsluze Automatická pračka



Před umístěním, instalací a uvedením přístroje do provozu si **bezpodmínečně** přečtěte tento návod k obsluze. Ochráníte tak sebe a zabráníte škodám.

# Obsah

---

<b>Váš příspěvek k ochraně životního prostředí</b> .....	6
<b>Bezpečnostní pokyny a varovná upozornění</b> .....	7
<b>Obsluha pračky</b> .....	14
Ovládací panel.....	14
Dotykový displej a sensorová tlačítka .....	15
Hlavní menu.....	15
Příklady ovládání .....	17
<b>První uvedení do provozu</b> .....	19
Používání kartuší s pracím prostředkem .....	20
Uvedení do provozu .....	22
Spuštění programu pro kalibraci .....	23
<b>TwinDos</b> .....	24
<b>Praní z hlediska ochrany životního prostředí</b> .....	25
Spotřeba energie a vody .....	25
Spotřeba pracích prostředků.....	25
Tip pro následné sušení prádla v sušičce .....	25
Ekologické informace .....	26
<b>1. Připravit prádlo</b> .....	27
<b>2. Zvolit program</b> .....	28
<b>3. Zvolit nastavení programu</b> .....	29
<b>4. Naplnit pračku</b> .....	32
<b>5. Přidat prací prostředek</b> .....	34
TwinDos.....	34
Dávkování z kapsle.....	34
Zásuvka pro dávkování pracích prostředků .....	36
<b>6. Spustit program - konec programu</b> .....	37
<b>Stupeň znečištění</b> .....	38
<b>Symbyly pro ošetření</b> .....	39
<b>Odstředování</b> .....	40
<b>Přehled programů</b> .....	42
<b>Průběh programu</b> .....	48

<b>Změna průběhu programu</b> .....	51
Storno.....	51
Přerušení.....	51
Změna.....	51
Doplnění/odebrání prádla.....	52
Dětská pojistka.....	53
<b>Manažer programu</b> .....	54
intenzivní.....	54
eko.....	54
extra šetrný.....	54
extra tichý.....	54
AllergoWash.....	54
<b>Volby</b> .....	56
Vyhlazování párou.....	56
krátký.....	56
stop máchání.....	56
předepnutí.....	56
více vody.....	56
extra máchání.....	56
<b>Předvolba startu</b> .....	58
<b>Oblíbené programy</b> .....	60
<b>Asistent praní</b> .....	62
<b>Prádlo - mix</b> .....	63
<b>Miele@home</b> .....	64
<b>Prací prostředky</b> .....	66
Správný prací prostředek.....	66
Změkčovač vody.....	66
Pomoc při dávkování.....	66
Prostředky na ošetřování prádla.....	66
Doporučení k Miele pracím prostředkům.....	67
Doporučení k pracím prostředkům dle nařízení (EU) Nr. 1015/2010.....	68
<b>Čištění a ošetřování</b> .....	71
Čištění bubny (info hygiena).....	71
Čištění pláště a panelu.....	71
Čištění zásuvky pro dávkování pracích prostředků.....	71

# Obsah

---

Ošetření TwinDos .....	73
Čištění prostoru pro zasunutí .....	73
Čištění sítka přívodu vody .....	74
<b>Co udělat, když ...?</b> .....	75
Pomoc při poruchách .....	75
Nedá se spustit žádný program praní .....	75
Displej hlásí následující chybu a byl ukončen program.....	76
Displej hlásí na konci programu následující chybu.....	77
Na displeji se vydá hlášení k systému TwinDos .....	79
Poruchy v souvislosti s TwinDos .....	80
Všeobecné problémy s pračkou.....	81
Neuspokojivý výsledek praní.....	83
Nedají se otevřít dvířka.....	84
Otevření dvířek při ucpaném odtoku a/nebo výpadku proudu.....	85
<b>Servisní služba</b> .....	87
Opravy .....	87
Záruční doba a záruční podmínky .....	87
Příslušenství k dokoupení.....	87
<b>Umístění a připojení</b> .....	88
Čelní pohled .....	88
Zadní pohled .....	89
Plocha pro umístění.....	90
Přesun pračky na místo instalace.....	90
Odstranění přepravní pojistky.....	90
Montáž přepravní pojistky .....	92
Vyrovnání.....	93
Vyšroubování a zajištění nožky.....	93
Vestavba pod pracovní desku .....	94
Věžové uspořádání pračky a sušičky .....	94
Systém ochrany před škodami způsobenými vodou .....	95
Přívod vody .....	97
Odtok vody.....	99
Elektrické připojení .....	100
<b>Technické údaje</b> .....	101
<b>Údaje o spotřebě</b> .....	102
Pokyny pro srovnávací zkoušky .....	103
<b>Nastavení</b> .....	104
Volba a změna nastavení.....	104

Opuštění menu nastavení.....	104
Jazyk  .....	105
TwinDos.....	105
Stupeň znečištění.....	107
Denní čas.....	108
Hlasitost bzučáku.....	108
Tón tlačítek.....	108
Spotřeba.....	108
PIN kód.....	109
Jednotka teploty.....	109
Jas displeje.....	109
Vypínání zobrazení.....	109
Vypínání přístroje.....	110
Zobrazení maximálního naplnění.....	110
Memory.....	110
Přídavná doba přeprání bavlny.....	110
Doba namáčení.....	111
Šetrný chod.....	111
Snížení teploty.....	111
Hladina pro více vody.....	111
Maximální hladina při máchání.....	111
Ochlazování pracího roztoku.....	112
Nízký tlak vody.....	112
Ochrana proti pomačkání.....	112
Předvolba startu.....	112
<b>Příslušenství k dokoupení.....</b>	<b>113</b>
Prací prostředky.....	113
Speciální prací prostředky.....	113
Prostředky na ošetřování textilií.....	114
Doplňkový prostředek.....	114

# Váš příspěvek k ochraně životního prostředí

---

## Likvidace přepravního obalu

Obal chrání přístroj před poškozením během přepravy. Obalové materiály byly zvoleny s přihlédnutím k aspektům ochrany životního prostředí a k možností jejich likvidace, a jsou tedy recyklovatelné.

Vrácení obalů do materiálového cyklu šetří suroviny a snižuje množství odpadů. Váš specializovaný prodejce odebere obal zpět.

## Likvidace starého přístroje

Elektrické a elektronické přístroje často obsahují hodnotné materiály. Obsahují také určité látky, směsi a konstrukční součásti, které byly nutné pro jejich funkci a bezpečnost. V domovním odpadu a při neodborném nakládání mohou škodit lidskému zdraví a životnímu prostředí. Svůj starý přístroj proto v žádném případě nedávejte do domovního odpadu.



Místo toho využívejte oficiální sběrná a vratná místa pro odevzdávání a využití elektrických a elektronických přístrojů zřízená obcemi, prodejci nebo společnostmi Miele. Podle zákona jste sami zodpovědní za vymazání případných osobních údajů na likvidovaném starém přístroji. Postarejte se prosím o to, aby byl starý přístroj až do odvozu uložen tak, aby se k němu nedostaly děti.

# Bezpečnostní pokyny a varovná upozornění

Tato pračka odpovídá platným bezpečnostním předpisům. Neodborné použití však může způsobit škody na lidech a věcech.

Před prvním použitím pračky si přečtěte návod k obsluze. Obsahuje důležité pokyny pro bezpečnost, použití a údržbu pračky. Tím chráníte sebe a zabráníte poškození pračky.

Tento návod k obsluze dobře uschovejte a předejte ho případně novému majiteli.

## Používání ke stanovenému účelu

- ▶ Tato pračka je určena k používání v domácnosti a v prostorách podobných domácnostem.
- ▶ Tato pračka není určena pro provozování venku.
- ▶ Používejte pračku výhradně v rámci běžné domácnosti jen k praní textilií, které výrobce na etiketě k ošetření deklaruje jako vhodné pro praní v automatické pračce. Všechny ostatní způsoby používání jsou nepřípustné. Miele neručí za škody způsobené používáním přístroje k jiným účelům, než k jakým byl určen, a za škody vyplývající z chybné obsluhy.
- ▶ Osoby, které vzhledem ke svým fyzickým, smyslovým a psychickým schopnostem nebo kvůli nezkušenosti nebo neznalosti nejsou schopné pračku bezpečně obsluhovat, ji nesmí používat bez dohledu nebo pokynů zodpovědné osoby.

# Bezpečnostní pokyny a varovná upozornění

---

## Děti v domácnosti

- ▶ Děti mladší osmi let se nesmí samy pohybovat v blízkosti pračky, ledaže by byly pod stálým dozorem.
- ▶ Děti starší osmi let smí pračku používat bez dozoru jen tehdy, když jim byla její obsluha vysvětlena tak, že ji dokážou obsluhovat bezpečně. Děti musí být schopné rozpoznat a chápat možná nebezpečí v případě chybné obsluhy.
- ▶ Děti nesmí pračku bez dozoru čistit ani na ní provádět údržbu.
- ▶ Dávejte pozor na děti, které se zdržují v blízkosti pračky. Nikdy jim nedovolte, aby si s pračkou hrály.

## Technická bezpečnost

- ▶ Dbejte pokynů v kapitole "Umístění a připojení" a respektujte kapitolu "Technické údaje".
- ▶ Před instalací je nutno pračku zkontrolovat, zda nedošlo k jejímu zjevnému poškození. Poškozenou pračku neinstalujte a neuvádějte do provozu.
- ▶ Před připojením pračky bezpodmínečně porovnejte připojovací údaje (jištění, napětí, frekvenci) uvedené na typovém štítku s parametry elektrické sítě. V případě pochybností se poraďte s kvalifikovaným elektrikářem.
- ▶ Spolehlivý a bezpečný provoz pračky je zaručen pouze tehdy, pokud je pračka připojena k veřejné rozvodné síti.



## Bezpečnostní pokyny a varovná upozornění

---

- ▶ Elektrickou bezpečnost této pračky lze zajistit jen tehdy, když je připojená k elektrickému systému s ochranným vodičem nainstalovanému podle předpisů.  
Je velmi důležité, aby bylo splnění tohoto základního požadavku překontrolováno a v případě pochybností byla elektrická instalace budovy prověřena kvalifikovaným elektrikářem.  
Miele neodpovídá za škody způsobené chybějícím nebo přerušeným ochranným vodičem.
- ▶ Z bezpečnostních důvodů nepoužívejte prodlužovací kabely, rozdvojky apod. (nebezpečí požáru v důsledku přehřátí).
- ▶ Vadné součásti smí být nahrazeny jen originálními náhradními díly Miele. Jen u těchto dílů Miele garantuje, že budou v plném rozsahu splňovat bezpečnostní požadavky.
- ▶ Musí být vždy zajištěn přístup k zásuvce, aby bylo kdykoliv možné pračku odpojit od elektrické sítě.
- ▶ Neodborně provedené opravy mohou uživatele vystavit značnému nebezpečí, za které výrobce neručí. Opravy smí provádět pouze servisní služba Miele, jinak při následných škodách nevzniká nárok na záruku.
- ▶ Když je poškozený připojovací elektrický kabel, musí být vyměněn servisní službou Miele, aby uživatel nebyl vystaven nebezpečí.

## Bezpečnostní pokyny a varovná upozornění

---

- ▶ V případě poruchy nebo při čištění a ošetřování je pračka elektricky odpojená od sítě jen tehdy, když:
  - je vytažená síťová zástrčka pračky ze zásuvky nebo
  - je vypnutý jistič domovní elektrické instalace nebo
  - je úplně vyšroubovaná šroubovací pojistka domovní elektrické instalace.
- ▶ Miele ochranný systém chrání před škodami způsobenými vodou, pokud jsou splněny tyto předpoklady:
  - Řádné připojení na vodu a elektrické připojení.
  - Při zjištěném poškození musí být pračka neprodleně opravena.
- ▶ Hydrodynamický tlak vody musí být nejméně 100 kPa a nesmí překročit 1.000 kPa.
- ▶ Tato pračka nesmí být provozována na nestabilních místech (např. na lodi).
- ▶ Na pračce neprovádějte změny, které nebyly výslovně povoleny firmou Miele.
- ▶ Tato pračka je kvůli zvláštním požadavkům (např. na teplotu, vlhkost, chemickou odolnost, odolnost vůči otěru a vibrace) vybavena speciální žárovkou. Tato speciální žárovka se smí používat jen ke stanovenému účelu. Není vhodná pro osvětlení místnosti. Výměnu smí provádět pouze kvalifikovaný pracovník pověřený společností Miele nebo servisní služba Miele.

## Provozní zásady

- ▶ Neumísťujte pračku v místnostech, ve kterých může teplota klesnout pod bod mrazu. Namrzlé hadice by se mohly roztrhnout nebo prasknout a při teplotách pod bodem mrazu se může snížit spolehlivost elektroniky.
- ▶ Před uvedením pračky do provozu odstraňte na zadní straně přístroje přepravní pojistku (viz kapitola "Umístění a připojení", odstavec "Odstranění přepravní pojistky"). Neodstraněná přepravní pojistka může při odstředování způsobit poškození pračky a vedle stojícího nábytku nebo přístrojů.
- ▶ Na dobu delší nepřítomnosti (např. dovolená) uzavřete vodovodní kohoutek, a to především tehdy, když není v blízkosti pračky podlahová výpusť (kanál).
- ▶ Nebezpečí vyplavení!  
Před zavěšením vypouštěcí hadice do umyvadla zkontrolujte, zda voda vytéká dostatečně rychle. Zajistěte vypouštěcí hadici proti vypadnutí. Síla vytékající vody může vypouštěcí hadici vytlačit z umyvadla.
- ▶ Dbejte na to, aby se s prádlem nepraly cizí předměty (např. hřebíky, jehly, mince, kancelářské sponky). Cizí předměty mohou poškodit součásti přístroje (např. prací vanu, prací buben). Poškozené součásti mohou zase poškodit prádlo.

## Bezpečnostní pokyny a varovná upozornění

---

- ▶ Pozor při otvírání dvířek po použití funkce s párou. Hrozí nebezpečí popálení vystupující párou a vysokými teplotami na povrchu bubny i na skleněném průhledu. Ustupte o krok a počkejte, dokud se pára nerozplyne.
- ▶ Maximální množství naplnění je 9 kg (suchého prádla). Některá menší množství naplnění pro jednotlivé programy najdete v kapitole "Přehled programů".
- ▶ Při správném dávkování pracích prostředků není třeba automatickou pračku odvápnovat. Pokud by se přesto ve Vašem přístroji vyskytly ve větší míře usazeniny vodního kamene, používejte k odvápnění pouze speciální odvápnovací prostředek na bázi přírodní kyseliny citronové. Miele doporučuje odvápnovací prostředek Miele, který si můžete objednat přes internet na adrese [www.miele-shop.com](http://www.miele-shop.com) nebo u vašeho specializovaného prodejce Miele nebo u servisní služby Miele. Striktně dodržujte pokyny uvedené na odvápnovacím prostředku.
- ▶ Textilie, které byly ošetřeny čisticími prostředky obsahujícími rozpouštědla, musí být před vypráním důkladně vymáhány v čisté vodě.
- ▶ V pračce nikdy nepoužívejte čisticí prostředky obsahující rozpouštědla (např. benzin pro domácí použití). Mohly by se poškodit součásti přístroje a vzniknout jedovaté výpary. Hrozí nebezpečí požáru a výbuchu!
- ▶ V bezprostřední blízkosti pračky nebo na ní nikdy nepracujte s čisticími prostředky obsahujícími rozpouštědla (např. benzin pro domácí použití). Při potřísnění by se mohly poškodit plastové povrchy.
- ▶ Prostředky k barvení textilií musí být vhodné pro používání v pračkách a smí se používat jen v míře, jaká je obvyklá v domácnosti. Dodržujte bezpodmínečně pokyny výrobce pro jejich použití.

## Bezpečnostní pokyny a varovná upozornění

---

▶ Prostředky pro odbarvování textilií obsahují sloučeniny síry, které mohou vyvolat korozi. Odbarvovací prostředky se v pračce nesmí používat.

▶ Pokud se dostane prací prostředek do očí, ihned oči důkladně opláchněte velkým množstvím vlažné vody. Pokud ho nedopatřením spolknete, poradte se ihned s lékařem. Osoby s poškozenou nebo citlivou pokožkou by se měly kontaktu s pracím prostředkem vyvarovat.

### Příslušenství

▶ Součásti příslušenství se smí namontovat nebo zabudovat jen tehdy, když jsou výslovně schválené firmou Miele. Jestliže namontujete nebo zabudujete jiné díly, ztratíte veškeré nároky na záruku.

▶ Sušičky Miele a pračky Miele je možno instalovat do sloupu. K tomu je potřebná Miele montážní sada pračka-sušička, která je k dispozici jako příslušenství k dokoupení. Je nutno dbát na to, aby byla montážní sada pračka-sušička vhodná pro sušičku i pračku.

▶ Dbejte na to, aby byl sokl Miele, který je k dostání jako příslušenství k dokoupení, vhodný pro tuto pračku.

Miele neručí za škody, které vzniknou v důsledku nedbání bezpečnostních pokynů a varovných upozornění.

# Obsluha pračky

## Ovládací panel

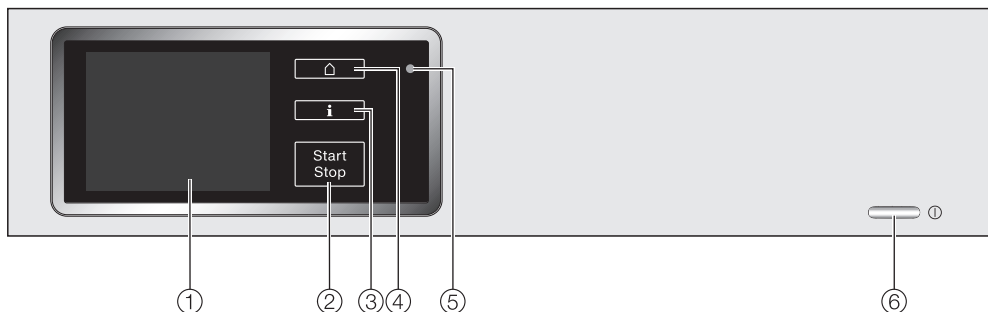

### ① dotykový displej

Podrobnější popis je uveden na následující straně.

### ② sensorové tlačítko start/stop

Spouští zvolený program praní a ukončuje spuštěný program. Jakmile sensorové tlačítko bliká, lze zvolený program spustit.

### ③ sensorové tlačítko **i**

Když sensorové tlačítko svítí, je k dispozici informace k právě zobrazenému menu.

### ④ sensorové tlačítko

K návratu na hlavní menu. Předtím nastavené hodnoty se neuloží.



### ⑤ optické rozhraní

Pro servisní službu.

### ⑥ tlačítko

Pro zapnutí a vypnutí pračky. Pračka se z důvodu úspory energie automaticky vypíná. Dojde k tomu 15 minut po skončení programu/ochrany proti pomačkání nebo po zapnutí, pokud nebude provedena žádná další volba.

## Dotykový displej a senzorová tlačítka

Senzorová tlačítka ,  a *start/stop* stejně jako senzorová tlačítka na displeji reagují na dotyk konečky prstů.

Špičatými nebo ostrými předměty jako např. tužkami můžete dotykový displej poškrábat.

Dotýkejte se dotykového displeje pouze konečky prstů.

Dotyk senzorového tlačítka na displeji způsobí výběr prvku ze seznamu nebo výběr submenu. Provede se přechod do jiného menu.

V některých případech: Když několik sekund nestisknete žádné tlačítko, vrátí se displej o jednu úroveň menu zpět. Musíte pak případně zopakovat svoje nastavení.

## Hlavní menu

Po zapnutí pračky se na displeji objeví hlavní menu.

Z hlavního menu se dostanete do všech důležitých submenu.

Stisknutím senzorového tlačítka  se kdykoli vrátíte k hlavnímu menu. Předtím nastavené hodnoty se neuloží.

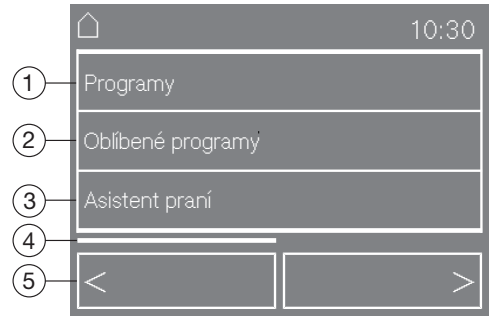

### ① **programy**

Pro výběr programů praní.

### ② **oblíbené programy**

Můžete upravit až deset programů praní a uložit je.

Další informace v kapitole "Oblíbené programy".

# Obsluha pračky

## ③ asistent praní

Asistent praní Vás krok po kroku vede k programu praní optimálnímu pro Vaše prádlo.

Další informace v kapitole "Asistent praní".

## ④ přetáčecí lišta

Přetáčecí lišta indikuje, že následují další možnosti výběru nebo další text.

Šířka přetáčecí lišty se mění v závislosti na délce výběrového seznamu nebo informačního textu.

Přetáčecí lišta svojí polohou signalizuje, na kterém místě v seznamu nebo v informačním textu se nacházíte.

## ⑤ navigační tlačítka

Tlačítka < a > listujete v seznamu nebo v informačním textu.

Stiskněte sensorové tlačítko >, abyste nalistovali druhou stránku hlavního menu.



## ⑥ prádlo - mix

K vyprání několika kusů mírně znečištěného oblečení a prádla s různými návody k ošetřování, jejichž množství je příliš malé pro normální program praní.

Podle volby textilií se sestaví program praní uzpůsobený pro Vaše prádlo.

Další informace v kapitole "Prádlo - mix".

## ⑦ nastavení

V menu nastavení můžete přizpůsobit elektroniku pračky měnícím se požadavkům.

Další informace v kapitole "Nastavení".



## Příklady ovládání

### Výběrové seznamy

Menu programy (jednoduchý výběr):

Programy	
bavlna	snadno ošetřovatelné
jemné prádlo	vlna 
jeans	košile

<	>
---	---

Tisknutím sensorových tlačítek < a > listujete ve výběrovém seznamu doleva nebo doprava.

Přetáčecí lišta Vám ukazuje, že následují další možnosti výběru.

Pro výběr programu praní stiskněte název programu.

Na displeji se zobrazí naplnění zvoleného programu.

Po několika sekundách, nebo když sensorovým tlačítkem OK provedete potvrzení, přejde displej do základního menu zvoleného programu.

Menu volby (vícenásobný výběr):

Extra funkce	
<input type="checkbox"/> vyhlazování párou	<input type="checkbox"/> namáčení
<input type="checkbox"/> krátký	<input type="checkbox"/> stop máchání

<	>
↶	OK

Tisknutím sensorových tlačítek < a > listujete ve výběrovém seznamu doleva nebo doprava.

Sensorovým tlačítkem ↶ se v menu vrátíte o jednu úroveň.

Přetáčecí lišta Vám ukazuje, že následují další možnosti výběru.

Pro výběr jedné nebo několika voleb je stiskněte.

Aktuálně zvolená volba je označena za tržítkem ✓.

Pro opětovné zrušení volby ji stiskněte znovu.

Sensorovým tlačítkem OK se označená volba aktivuje nebo uloží.

# Obsluha pračky

---

## Nastavení číselných hodnot

V některých menu se mohou nastavovat číselné hodnoty.

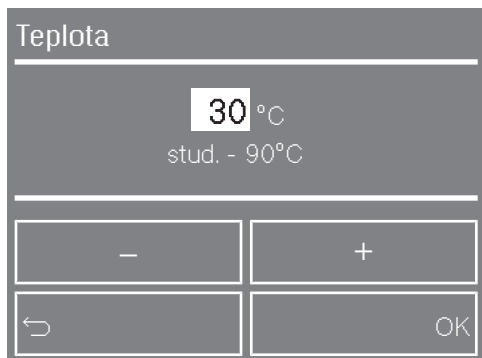

Číselná hodnota je bíle podsvícená. Stisknutím sensorového tlačítka - se číselná hodnota snižuje, stisknutím sensorového tlačítka + zvyšuje. Sensorovým tlačítkem OK se nastavená číselná hodnota převezme.

**Tip:** Když budete sensorové tlačítko + nebo - tisknout trvale, budou se hodnoty automaticky snižovat nebo zvyšovat.

**!** Před prvním uvedením do provozu pračku správně umístěte a připojte. Respektujte kapitolu "Umístění a připojení".

Na této pračce byl proveden úplný test funkčnosti, proto se v bubnu nachází zbytek vody.

## Odstranění ochranné fólie a reklamních nálepek

### ■ Odstraňte

- ochrannou fólii z dvířek.
- všechny reklamní nálepky (pokud jsou k dispozici) z přední strany a z víka.

**!** Nálepky, které vidíte po otevření dvířek (např. typový štítek) nesmíte prosím odstranit!

## Vyjmutí kartuší s pracími prostředky z bubnu

V bubnu se nacházejí dvě kartuše s pracími prostředky UltraPhase1 a UltraPhase2 pro automatické dávkování pracích prostředků.

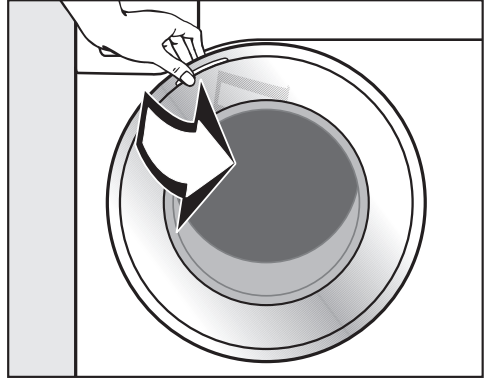

- Otevřete dvířka.
- Vyjměte obě kartuše.

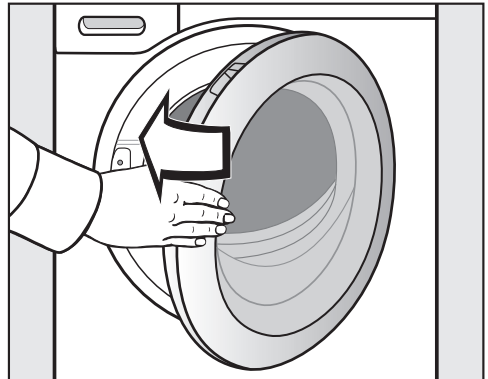

- Dvířka lehce přibouchněte.

# První uvedení do provozu

## Používání kartuší s pracím prostředkem

U vyjmutých kartuší s pracím prostředkem se jedná o dvoufázový systém od Miele tvořený těmito složkami:

1. UltraPhase 1 (základní prací prostředek)
2. UltraPhase 2 (zesilovač čištění)

Kartuše s pracím prostředkem jsou výrobky na jedno použití. Nové kartuše obdržíte prostřednictvím internetového obchodu Miele nebo u specializovaného prodejce Miele. Prázdné kartuše zlikvidujte jako plast v rámci tříděného odpadu.

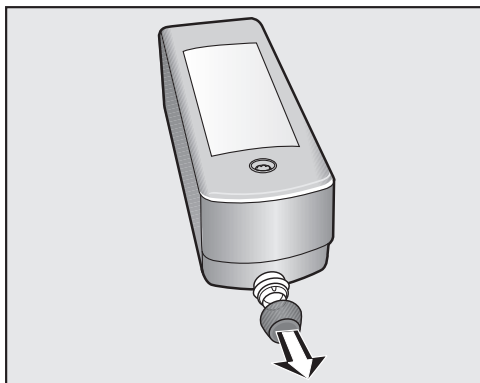

- Odstraňte z kartuší s pracím prostředkem přepravní uzávěr.

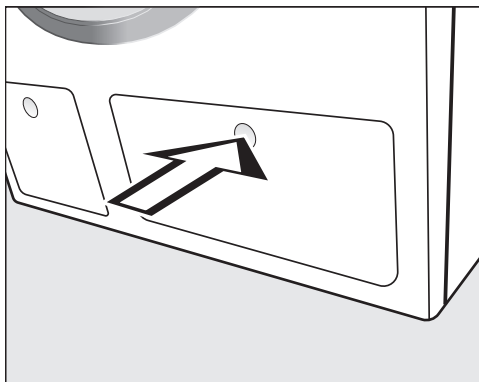

- Otevřete kryt TwinDos tak, že na něj zatlačíte.

Kryt vyskočí.

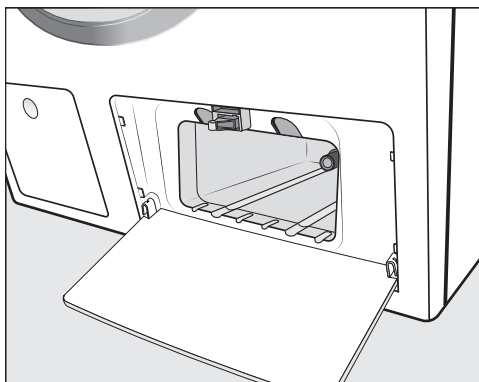

- Otevřete kryt.

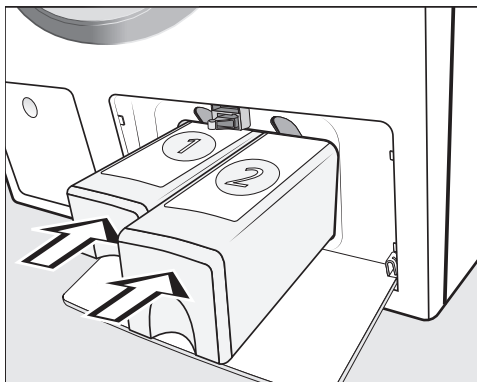

- Zasuňte kartuši s pracím prostředkem pro **UltraPhase 1** do **přihrádky ①** a pro **UltraPhase 2** do **přihrádky ②**, dokud nezaklapne západka.

System TwinDos je připravený k použití.

## Zapnutí pračky

- Stiskněte tlačítko ①.

Rozsvítí se uvítání.

## Nastavení jazyka displeje

Budete požádáni, abyste nastavili požadovaný jazyk displeje. Změna jazyka je kdykoli dodatečně možná prostřednictvím menu nastavení.

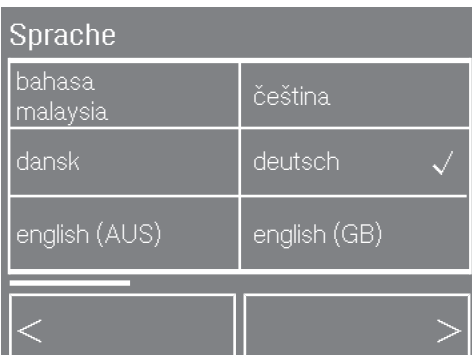

- Tiskněte senzorové tlačítko < nebo >, dokud se neobjeví požadovaný jazyk.
- Stiskněte senzorové tlačítko požadovaného jazyka.

Zvolený jazyk se označí zatržítkem ✓ a displej přejde k nastavení Časový formát.

# První uvedení do provozu

## Nastavení formátu času

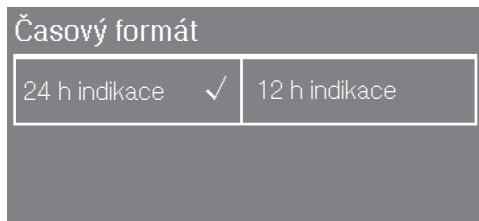

- Zvolte požadovaný formát času.

Zvolený formát času se označí zatržítkem ✓ a displej přejde k nastavení denního času.

## Nastavení denního času



- Sensorovými tlačítky – a + nastavte aktuální hodinu a potvrďte ji pomocí OK.
- Nastavte rovněž minuty a potvrďte je pomocí OK.

**Tip:** Pokud jste zvolili dvanáctihodinový formát zobrazení času, můžete pak zvolit ještě am nebo pm.

Displej přejde k zobrazení Miele@home.

## Miele@home

Displej indikuje, že tato pračka může být komunikačním modulem zapojena do systému Miele@home.

- Potvrďte informaci pomocí OK.

Displej přejde k zobrazení Zprovoznění.

## Uvedení do provozu

Následují další informační texty.

- Řiďte se pokyny a potvrďte informace pomocí OK.

Nakonec se objeví hlášení:

**i** Otevřete vodovodní kohoutek a spusťte program bavlna 90°C bez prádla.

- Potvrďte informaci pomocí OK.

Displej přejde k hlavnímu menu.

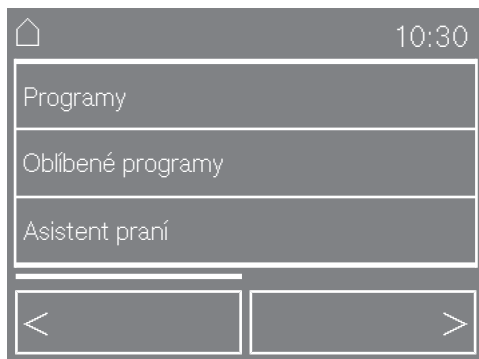

## První uvedení do provozu

### Spuštění programu pro kalibraci

Pro optimální spotřebu proudu a vody a optimální výsledek praní je důležité, aby byla pračka nakalibrována.

**Musíte** spustit program *bavlna 90 °C* bez prádla a bez pracích prostředků.

Spuštění jiného programu je možné až po kalibraci.

- Otevřete vodovodní kohoutek.
- Stiskněte sensorové tlačítko Programy.

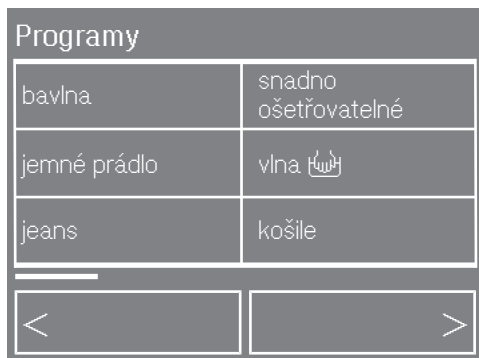

- Stiskněte sensorové tlačítko bavlna.

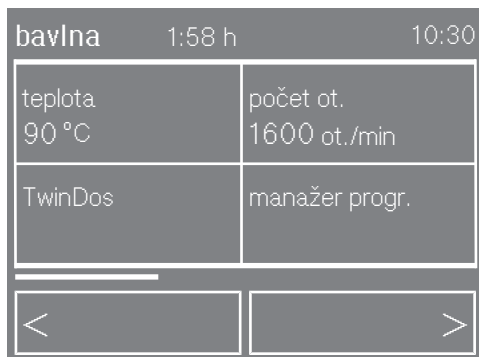

- Stiskněte blikající sensorové tlačítko *start/stop*.

Program pro kalibraci pračky je spuštěný. Trvá přibližně 2 hodiny.

Konec je indikován hlášením na displeji:

**i** Zprovoznění ukončeno

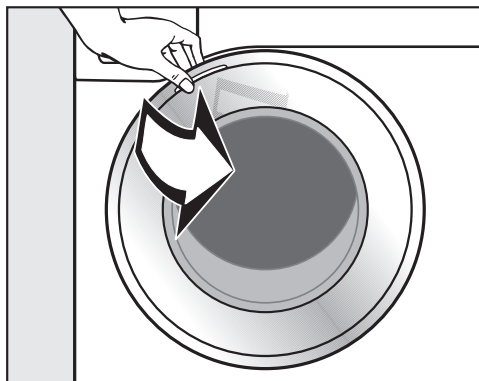

- Uchopte dvířka a otevřete je.

**Tip:** Nechte pootevřená dvířka, aby mohl uschnout buben.

- Vypněte pračku tlačítkem .

# TwinDos

---

Tato pračka je vybavena integrovanou dávkovací jednotkou pracích prostředků.

Systém TwinDos lze provozovat dvěma způsoby:

1. s dvoufázovým systémem od Miele nebo
2. s libovolnými tekutými pracími prostředky a/nebo avivážními prostředky.

## Dvoufázový systém od Miele

Dvoufázový systém od Miele pracuje se základním pracím prostředkem (UltraPhase 1) a zesilovačem čištění (UltraPhase 2). Pro dosažení optimálního výsledku praní se oba tyto prostředky v procesu praní dávkují v různých okamžicích. S dvoufázovým systémem se důkladně vyčistí bílé i barevné textilie. UltraPhase 1 a UltraPhase 2 dostanete v kartuších na jedno použití prostřednictvím internetového obchodu Miele nebo u specializovaného prodejce Miele.

## Tekuté prací prostředky/avivážní prostředky

Potřebujete zásobníky TwinDos s možností doplňování na tekutý prací prostředek anebo avivážní prostředek. Zásobníky TwinDos dostanete prostřednictvím internetového obchodu Miele nebo u specializovaného prodejce Miele.

## Popis funkce TwinDos

Při výběru programu praní se k tomuto praní může aktivovat nastavení programu TwinDos.

**Tip:** Ve stavu při expedici od výrobce je pračka naprogramovaná na dvoufázový systém od Miele pro rozsah tvrdosti II .

Změna nastavení je nutná jen tehdy, když chcete použít jiný prací prostředek nebo máte k dispozici vodu jiné tvrdosti.

Další informace získáte v kapitole "Nastavení", odstavci "TwinDos".

Podle pracího prostředku v zásobníku nemusí být v některých programech možné zvolit automatické dávkování. Jestliže se např. v pračce nachází dvoufázový systém od Miele, nelze automatické dávkování aktivovat v programu vlna. Tím se zabrání poškození vlněných textilií pracím prostředkem nevhodným pro vlnu.



## Spotřeba energie a vody

- Využívejte maximální množství naplnění pro daný program praní. Spotřeba elektrické energie a vody je potom ve vztahu k celkovému množství prádla nejnižší.
- Při menším naplnění se o snížení spotřeby vody a energie stará množstevní automatika.
- Využívejte program *expres 20* pro malé dávky málo znečištěného prádla.
- Moderní prací prostředky umožňují prát při snížených teplotách (např. 20°C). Z důvodu úspory energie využijte příslušná nastavení teploty.
- Pro hygienu v pračce se doporučuje příležitostně spustit praní s teplotou více než 60°C. Pračka Vám to připomene hlášením *info hygiena* na displeji.

## Spotřeba pracích prostředků

- Pro přesné dávkování využijte automatické dávkování pracího prostředku.
- Při dávkování dbejte stupně znečištění prádla.
- Používejte maximálně tolik pracího prostředku, kolik je uvedeno na jeho obalu.

## Tip pro následné sušení prádla v sušičce

Pro úsporu energie při sušení zvolte nejvyšší možný počet otáček při odstředování pro příslušný program praní.

# Praní z hlediska ochrany životního prostředí

## Ekologické informace

Pomocí sensorového tlačítka *Eco informace* zjistíte informace o spotřebě energie a vody své pračky.

Na displeji se zobrazí následující informace:

- Před prováděním programu prognóza spotřeby energie a vody.
- V průběhu programu nebo na konci programu spotřeba energie a vody a náklady.

### 1. Prognóza

- Po zvolení programu praní stiskněte sensorové tlačítko *Eco informace*.

Sloupcové diagramy zobrazují prognózy spotřeby energie a vody.

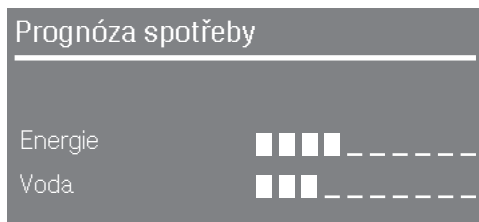

Čím více sloupečků (■) se zobrazuje, tím vyšší bude spotřeba energie nebo vody.

Prognóza se mění podle zvoleného programu praní, teploty a voleb.

## 2. Skutečná spotřeba

V průběhu programu a na konci programu můžete odečíst skutečnou spotřebu energie a vody a náklady. Další informace k zadávání nákladů obdržíte v kapitole "Nastavení", odstavci "Spotřeba".

- Stiskněte sensorové tlačítko *Změnit*.
- V základním menu programu zvolte sensorové tlačítko *Eco informace*.

Energie	0,5 kWh
Voda	23 l
Náklady	0,27 €

Spotřeba a náklady se mění, jak program postupuje.

Otevřením dvířek nebo automatickým vypnutím po skončení programu se údaje opět vrátí k prognóze.

**Tip:** Můžete si nechat zobrazit údaje o spotřebě posledního pracího programu (kapitola "Nastavení", odstavec "Spotřeba").

# 1. Připravit prádlo

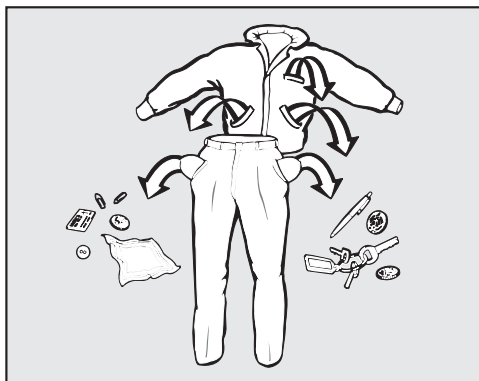

- Vyprázdněte kapsy.

⚠ Cizí předměty (např. hřebíky, mince, kancelářské sponky) mohou poškodit textilie a součásti pračky. Před praním zkontrolujte prádlo ohledně cizích předmětů a odstraňte je.

## Roztřídění prádla

- Roztříděte textilie podle barev a symbolů na etiketách k ošetření (v límci nebo bočním švu).

**Tip:** Tmavé textilie při prvních praních často trochu pouští barvu. Aby se nic nezabarvilo, perte světlé a tmavé prádlo zvlášť.

## Předběžné ošetření skvrn

- Případné skvrny na textiliích před praním odstraňte; pokud možno dokud jsou čerstvé. Skvrny odstraníte tak, že se jich budete lehce dotýkat nezabarvujícím hadříkem. Nedřít!

**Tip:** Skvrny (od krve, vajec, kávy, čaje atd.) se často dají odstranit pomocí malých triků, které najdete v lexikonu praní Miele. Do lexikonu praní můžete nahlédnout na adrese [www.miele.cz](http://www.miele.cz).

⚠ Čistící prostředky obsahující rozpouštědla (např. čistící benzin) mohou poškodit plastové části. Při ošetřování textilií dbejte na to, aby nedošlo k potřísnění částí z umělé hmoty.

⚠ Chemické (rozpouštědla obsahující) čistící prostředky mohou v pračce způsobit vážné škody. Takové čistící prostředky v pračce nikdy nepoužívejte!

## Všeobecné tipy

- Záclony: odstraňte šňůrky a pásky nebo je svažte do uzlíku.
  - Podprsenky: přišijte nebo odstraňte uvolněné tvarovací součásti.
  - Zipy, suché zipy, háčky a očka před praním zapněte.
  - Povlaky peřin a polštářů zapněte, aby se do nich nedostalo drobné prádlo.
- Neperte textilie, které jsou deklarovány jako **nevhodné** pro praní v pračce (symbol pro ošetřování ☒).

## 2. Zvolit program

### Zapnutí pračky

Aby řádně fungoval ukazatel naplnění, musí být před zapnutím prázdný bubn.

- Stiskněte tlačítko ①.

Zapne se osvětlení bubnu.

Osvětlení bubnu po pěti minutách automaticky zhasne.

Na displeji se zobrazí hlavní menu.

### Volba programu

- Stiskněte sensorové tlačítko Programy.

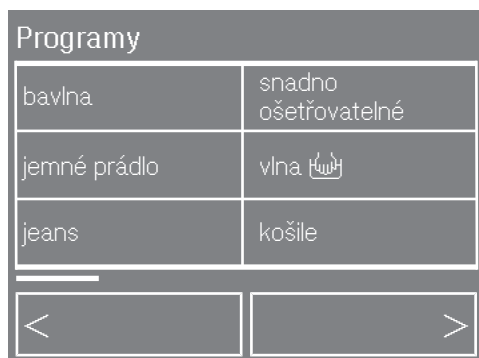

- Listujte sensorovým tlačítkem < nebo >, dokud se na displeji neobjeví požadovaný program.
- Stiskněte sensorové tlačítko programu.

Na displeji se zobrazí množství naplnění programu.

- Potvrďte sensorovým tlačítkem OK nebo několik sekund počkejte, dokud displej nepřejde do základního menu programu.

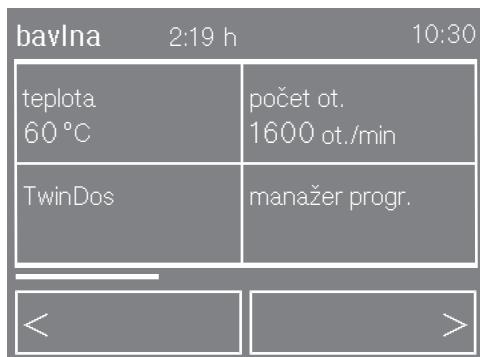

Alternativně můžete program zvolit také prostřednictvím

- oblíbených programů,
- asistenta praní,
- položky prádlo - mix.

## 3. Zvolit nastavení programu

### Teplota

Můžete změnit přednastavenou teplotu programu praní.

- Stiskněte sensorové tlačítko teplota.
- Pomocí – a + nastavte požadovanou teplotu a potvrďte pomocí OK.

### Počet otáček

Můžete změnit přednastavené otáčky odstředování programu praní.

- Stiskněte sensorové tlačítko počet ot..
- Pomocí – a + nastavte požadované otáčky a potvrďte pomocí OK.

### TwinDos

Můžete zapnout automatické dávkování.

Při prvním použití TwinDos budete upozorněni na nastavení z výroby.

- Stiskněte sensorové tlačítko TwinDos.

Na displeji budete dotázáni na stupeň znečištění prádla.

Další informace v kapitole "Stupeň znečištění".

- Sensorovým tlačítkem méně nebo více nastavte stupeň znečištění a potvrďte ho pomocí OK.

Při použití dvoufázového systému Miele budete dotázáni na barevné složení prádla.

- Zvolte na bílé prádlo nebo na barevné prádlo.

Při použití jiných pracích nebo avivážních prostředků se tyto prostředky zobrazují na displeji.

Na displeji se zobrazuje doporučený prací prostředek a je označený zatržítkem (✓).

Jestliže se doporučují oba, naplněný prostředek i avivážní prostředek (např. prací prostředek na barevné prádlo a avivážní prostředek), tak jsou zvolené oba prostředky.

- Potvrďte nebo změňte výběr.

Automatické dávkování je zapnuté.

## 3. Zvolit nastavení programu

### Manažer programu

Manažer programu poskytuje možnost přizpůsobit program praní Vaším potřebám.

- Stiskněte sensorové tlačítko *manažer progr.*
- Zvolte požadovanou volbu.

Manažer programu je zapnutý.

Další informace v kapitole "Manažer programu".

### Volby

Programy praní můžete doplnit volbami.

- Stiskněte sensorové tlačítko *extra funkce*.
- Zvolte jednu nebo několik voleb.
- Potvrďte sensorovým tlačítkem OK.

Volba je zvolená.

Další informace v kapitole "Volby".

### Skvrny

Pro lepší vyprání prádla, na kterém jsou skvrny, lze zvolit různé druhy skvrn. Program praní se odpovídajícím způsobem přizpůsobí.

- Stiskněte sensorové tlačítko *skvrny*.
- Vyberte ze seznamu druhy skvrn, jaké jsou na Vašem prádle.

Pro každé praní lze zvolit maximálně tři druhy skvrn.

Při zvolení některých skvrn se Vám zobrazí pomocné informační texty.

- Potvrďte informační texty pomocí OK.
- Potvrďte výběr skvrn sensorovým tlačítkem OK.

Mohou následovat další informační texty, které musíte potvrdit pomocí OK.

Výběr je uložený.

### Zapnutí předvolby startu

Předvolbou startu můžete stanovit konec nebo začátek programu praní.

- Stiskněte sensorové tlačítko *Konec v.*
- Sensorovými tlačítky - a + nastavte požadovaný denní čas a potvrďte sensorovým tlačítkem OK.

Předvolba startu je uložená. Další informace v kapitole "Předvolba startu".

## 3. Zvolit nastavení programu

### Dávkování z kapsle

Můžete využít dávkování z kapsle k tomto programu praní.

- Stiskněte sensorové tlačítko CapDosing.

Na displeji se Vám zobrazí druhy kapslí, které lze k programu zvolit.

- Zvolte požadovaný druh kapslí.

Dávkování z kapsle je aktivované.

Další informace v kapitole "5. Přidat prací prostředek", odstavec "Dávkování z kapsle".

### Ekologické informace

Pomocí sensorového tlačítka Eco informace zjistíte informace o spotřebě energie a vody své pračky.

- Stiskněte sensorové tlačítko Eco informace.

Zobrazí se prognóza spotřeby.

Další informace v kapitole "Ekologické praní", odstavec "EcoFeedback (ekoinformace)".

### Naplnění/dávkování

Po naplnění pračky můžete zkontrolovat množství naplnění a dávkování pracího prostředku.

- Stiskněte tlačítko naplnění / dávkov..

Zobrazí se aktuální množství naplnění.

- Potvrďte pomocí OK.

Displej přejde do menu Dávkování.

Menu Dávkování se nezobrazuje, pokud bylo pro hlavní praní zvoleno TwinDos nebo CapDosing.

## 4. Naplnit pračku

### Otevření dvířek

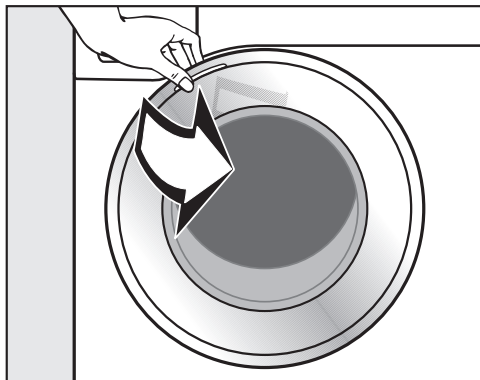

- Uchopte dvířka a otevřete je.

Než naplníte bubnu prádlem, zkontrolujte ho, zda v něm nejsou zvířata nebo cizí tělesa.

Zobrazení na displeji přejde na zobrazení naplnění.

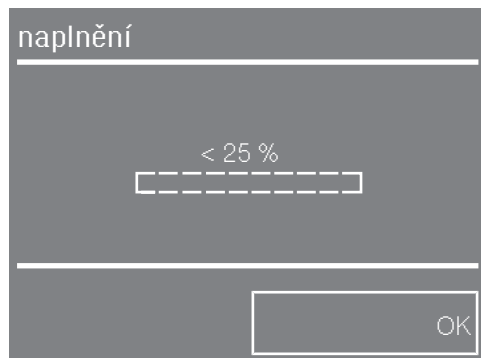

Na displeji se v krocích po 25 % zobrazuje, kolik procent maximálního množství naplnění se pro zvolený program nachází v bubnu.

- Vložte rozvinuté prádlo do bubnu a volně je rozložte.

Různě velké kusy prádla zesílí prací účinek a prádlo se při odstředování lépe rozdělí.

Při maximálním množství naplnění je nejnižší spotřeba energie a vody vztahovaná na celkové množství naplnění. Myslete také na to, že přeplňování zhoršuje výsledek praní a prádlo se více mačká.



## 4. Naplnit pračku

### Zavření dvířek

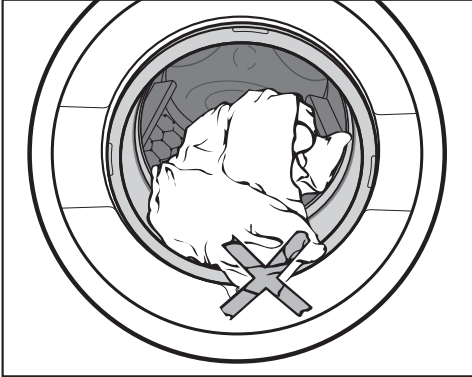

- Dávejte pozor, aby se prádlo nepřiskříplo mezi dvířky a těsněním.

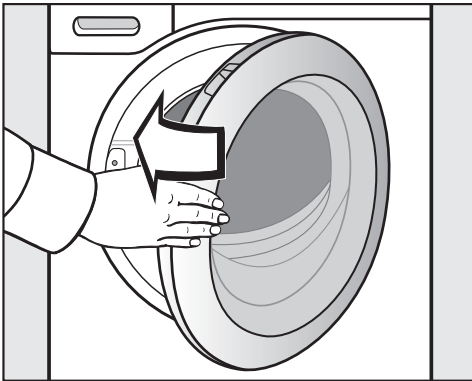

- Dvířka lehce přibouchněte.

Na displeji budete dotázáni na stupeň znečištění prádla.

- Sensorovým tlačítkem méně nebo více nastavte stupeň znečištění a potvrďte ho pomocí OK.

Daší informace v kapitole "Stupeň znečištění".

Stupeň znečištění se nezobrazuje, pokud je pro hlavní praní již zvoleno TwinDos.

Displej přejde k zobrazení dávkování.

### Dávkování

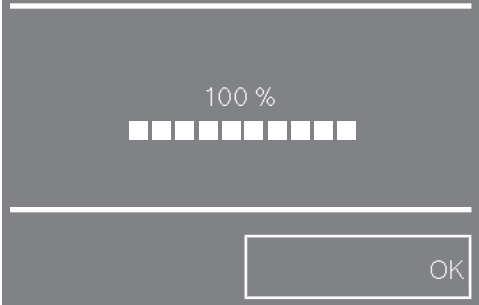

- Potvrďte pomocí OK.

Menu Dávkování se nezobrazuje, pokud je pro hlavní praní již zvoleno TwinDos nebo CapDosing.

## 5. Přidat prací prostředek

Pračka Vám poskytuje různé možnosti přidávání pracího prostředku.

### TwinDos

Jestliže jste při nastavování programu zvolili TwinDos, dávkuje se prací prostředek pro tento program praní automaticky.

Jaký prací prostředek se dávkuje, závisí na tom, jakými prostředky jste naplnili jednotku TwinDos.

### Dávkování z kapsle

Jestliže jste při nastavování programu zvolili CapDosing, dávkuje se prací prostředek pro tento program praní z kapsle.

K pracímu programu lze nyní vybrat kapsli.

Existují kapsle se třemi různými obsahy:

- ☼ = ošetřovací prostředky na textil (např. avivážní prostředky, impregnační prostředky)
- ⚠ = doplňkové prostředky (např. zesilovače pracího účinku)
- 💧 = prací prostředky (jen pro hlavní praní)

Podle toho, jaké nastavení bylo zvoleno, se z kapsle dávkuje prací prostředek, doplňkový prostředek nebo ošetřovací prostředek na textil.

Kapsle obsahuje vždy správné množství prostředku na jedno praní.

Kapsle si můžete objednat přes internet ([www.miele-shop.com](http://www.miele-shop.com)), zakoupit u servisní služby Miele nebo u Vašeho specializovaného prodejce Miele.

⚠ Kapsle ukládejte mimo dosah dětí.

### Vložení kapsle

- Otevřete zásuvku pro dávkování pracích prostředků.

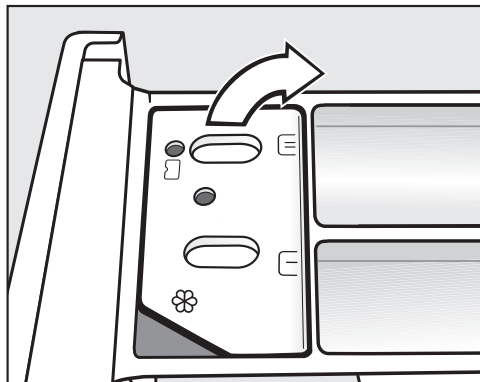

- Otevřete víko přihrádky ☼/☐.

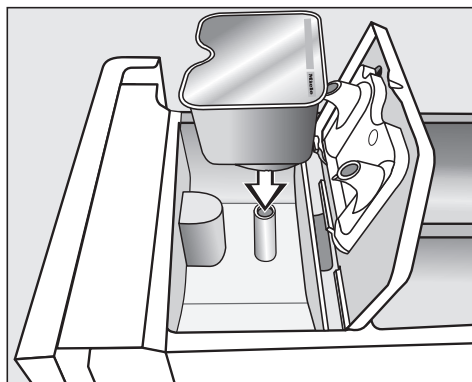

- Kapsli pevně přitlačte.

## 5. Přidat prací prostředek

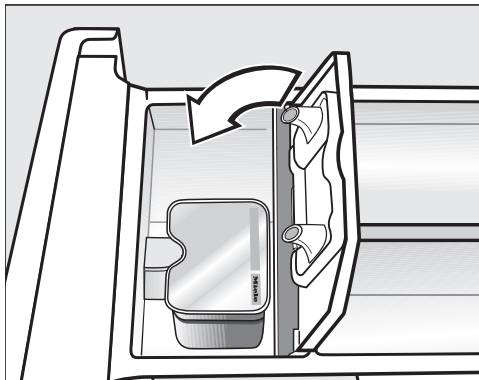

Obsah kapsle příslušného druhu se do programu praní přidá ve správném okamžiku.

Při dávkování z kapsle natéká voda do komory ☼ výhradně přes kapsli. Při použití kapsle se komora ☼ nesmí plnit navíc avivážním prostředkem.

- Po skončení programu odstraňte prázdnou kapsli.

Z technických důvodů zůstane v kapsli malé zbytkové množství vody.

- Zavřete víko a pevně je zatlačte.
- Zavřete zásuvku pro dávkování pracích prostředků.

Nasazením kapsle do zásuvky pro dávkování pracích prostředků se kapsle otevře. Když kapsli opět odstraníte ze zásuvky nepoužitou, může vytéci.

Kapsli vyřadte a už ji znovu nepoužívejte.

## 5. Přidat prací prostředek

### Zásuvka pro dávkování pracích prostředků

Při dávkování pracích prostředků se řiďte hodnotou na ukazateli dávkování.

Uvedená procenta se vztahují k množství pracího prostředku uvedenému na jeho obalu.

- 40% = trochu méně než polovina
- 50% = polovina
- 60% = trochu více než polovina
- 75% = tři čtvrtiny
- 100% = doporučené množství pracího prostředku

Dbejte na tvrdost vody.

Příliš málo pracího prostředku způsobí:

- že prádlo nebude čisté a časem zešedne a ztvrdne.
- že se na prádle vytvoří tukové skvrny.
- že se zavápní topná tělesa.

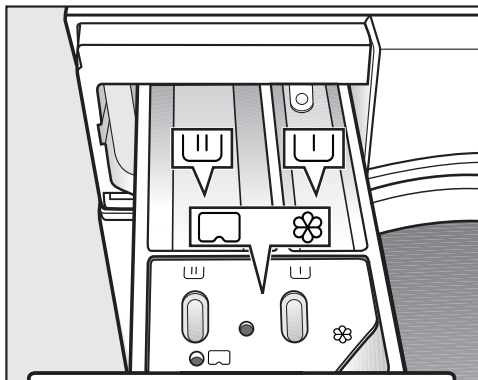

Příliš mnoho pracího prostředku způsobí:

- vyšší pěnovost a tím snížení účinnosti mechaniky praní a zhoršení výsledku praní, máchání a odstředování.
- zvýšení spotřeby vody automaticky zapínaným mácháním navíc.
- vyšší ekologické zatížení.



- Vytáhněte zásuvku pro dávkování pracích prostředků a naplňte její komory pracím prostředkem.



prací prostředek pro předeprání (doporučené rozdělení celkového množství pracího prostředku:  $\frac{1}{3}$  do komory  a  $\frac{2}{3}$  do komory )



prací prostředek pro hlavní praní včetně namáčení



avivážní prostředek, tužidlo, tekutý škrob a kapsle

Další informace k pracím prostředkům a jejich dávkování získáte v kapitole "Prací prostředky".

## 6. Spustit program - konec programu

### Spuštění programu

- Stiskněte blikající tlačítko *start/stop*.

Uzamknou se dvířka (lze poznat podle symbolu  na displeji) a spustí se program praní.

Na displeji se zobrazuje stav programu.



Pračka Vás informuje o právě dosaženém úseku programu ① a zbývajícím době trvání programu ②. Pokud jste zvolili čas předvolby startu, zobrazuje se na displeji.

Po spuštění programu se vypne osvětlení bubny.

### Konec programu

V ochraně proti pomačkání jsou ještě uzamčená dvířka a na ukazateli úseku programu se střídavě zobrazuje ochr. proti pomačkání a konec.

Navíc se objeví informace Pro vyjmutí prádla stisknout tlačítko Stop

- Stiskněte tlačítko *start/stop*. Dvířka se odblokuje.

Po skončení ochrany proti pomačkání se automaticky odemknou dvířka.

- Otevřete dvířka.
- Vyměňte prádlo.

Nevyjmuté prádlo by se při dalším praní mohlo srazit nebo by mohlo zabarvit jiné prádlo.  
Nezapomeňte v bubnu žádné prádlo!

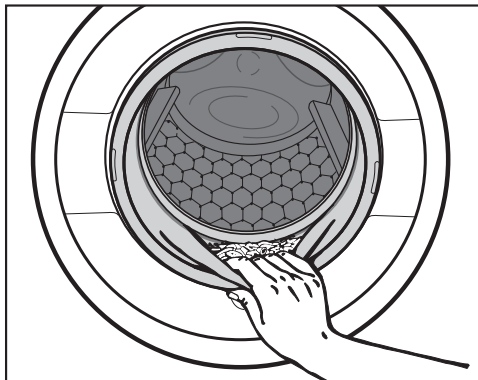

- Zkontrolujte těsnění na dvířkách, zda na něm nejsou cizí tělesa.

**Tip:** Nechte pootevřená dvířka, aby mohl uschnout buben.

- Vypněte pračku tlačítkem ①.
- Pokud jste použili kapsli, vypotřebenou ji vyjměte ze zásuvky pro dávkování pracích prostředků.

**Tip:** Nechte pootevřenou zásuvku pro dávkování pracích prostředků, aby mohla uschnout.

## Stupeň znečištění

Když zvolíte automatické dávkování nebo naplníte pračku, tak se na displeji objeví dotaz na stupeň znečištění prádla.

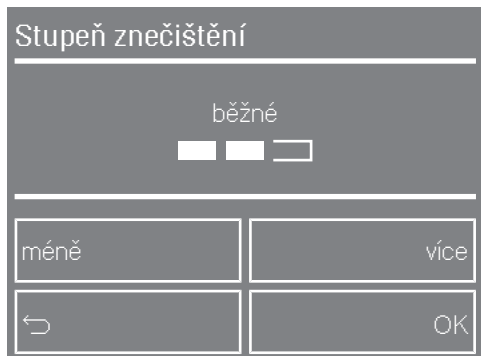

Senzorovým tlačítkem méně nebo více můžete nastavit stupeň znečištění. Tlačítkem OK se výběr převezme.

### mírně znečištěné

Není vidět znečištění a skvrny. Kusy oděvu například přijaly tělesný pach.

### normálně znečištěné

Je vidět znečištění a/nebo několik slabých skvrn.

### silně znečištěné

Je jasně vidět znečištění a/nebo skvrny.

Podle zvoleného stupně znečištění se mění následující parametry:

- dávkované množství pracího prostředku
- množství vody pro máchání
- doby trvání programů (při mírném znečištění se doba zkracuje)

V některých programech nelze zvolit stupeň znečištění. Tyto programy jsou koncipovány pro normálně znečištěné prádlo.

**Tip:** Prostřednictvím nastavení můžete změnit přednastavený stupeň znečištění nebo můžete vypnout dotaz na stupeň znečištění (kapitola "Nastavení", odstavec "Stupeň znečištění").

## Symbole pro ošetření

Praní	
Teplotní stupně uvedené v symbolu prací vaničky udávají maximální teplotu, při které můžete danou textilii prát.	
	běžné mechanické namáhání
	šetrné mechanické namáhání
	obzvláště šetrné mechanické namáhání
	ruční praní
	neprat

### Příklady volby programu

Program	Symbole pro ošetření
bavlna	
snadno ošetřovatelné	
jemné prádlo	
vlna	
hedvábí	
expres 20	
automatika plus	

Sušení	
Tečky udávají teplotu.	
	normální teplota
	snížená teplota
	nevhodné pro sušení v sušičce



Žehlení a mandlování	
Tečky označují teplotní oblasti.	
	asi 200°C
	asi 150°C
	asi 110°C
	Žehlení s párou může způsobit nevratné škody.
	nežehlit/nemandlovat

Profesionální čištění	
	Čištění chemickými rozpouštědly. Písmena označují čisticí prostředky.
	čištění za mokra
	nečistit chemicky

Bělení	
	přípustný každý oxidační bělicí prostředek
	přípustný pouze bělicí prostředek na bázi kyslíku
	nebělit

# Odstředování

## Počet otáček při závěrečném odstředování

program	ot/min
bavlna	1600
snadno ošetřovatelné	1200
jemné prádlo	900
vlna 	1200*
jeans	900
košile	900
konečná úprava párou	–
expres 20	1200
QuickPowerWash	1600
automatika plus	1400
osvěžení	–
tmavé prádlo	1200
péřové přikrývky	1200
outdoor	800
impregnace	1000
jen máchání	1600*
škrobení	1400*
hedvábí 	600*
sportovní prádlo	1200
prachové peří	1200
záclony	600
nové textilie	1200
polštáře	1200
odčerpávání/odstředování	1600
bavlna 	1600
čištění přístroje	900

## Počet otáček při závěrečném odstředování v programu praní

Při volbě programu se na displeji vždy zobrazuje optimální počet otáček při odstředování pro příslušný program praní. U programů praní, které jsou v tabulce označeny symbolem \*, neodpovídá optimální počet otáček maximálnímu počtu otáček.

Je možné snížení počtu otáček při závěrečném odstředování.

Nelze však zvolit vyšší než v tabulce uvedený maximální počet otáček při závěrečném odstředování.

## Odstředování při máchání

Po hlavním praní a mezi mácháními se prádlo odstřeďuje. Při snížení počtu otáček při závěrečném odstředování se případně sníží i počet otáček při máchání. V programu *bavlna* proběhne při otáčkách nižších než 700 ot/min extra máchání.



### Zrušení volby závěrečného odstředování (stop máchání)

- Vyberte volbu *stop máchání*. Prádlo zůstane po posledním máchání ve vodě. Tím se snižuje riziko pomačkání, když prádlo nevyjmete z pračky okamžitě po skončení programu.

### Spuštění závěrečného odstředování:

- Stiskněte tlačítko *Změnit*.
- Zvolte počet ot. a nastavte požadované otáčky odstředování.
- Spusťte závěrečné odstředování tlačítkem *start/stop*.

### Ukončení programu:

- Stiskněte tlačítko *Změnit*.
- Zvolte počet ot. a nastavte otáčky 0 ot./min (bez odstředování).
- Stiskněte tlačítko *start/stop*.

Odčerpá se voda.





### Zrušení volby odstředování při máchání a závěrečného odstředování

- Stiskněte tlačítko počet ot..
- Zvolte nastavení 0 ot./min.



Po posledním máchání se odčerpá voda a zapne ochrana proti pomačkání.

Při tomto nastavení se u některých programů provádí extra máchání.



## Přehled programů

<b>bavlna</b>		<b>90 °C až studená</b>	<b>maximálně 9,0 kg</b>
textilie	Nátělníky, spodní prádlo, prostírání atd., textilie z bavlny, lnu nebo směsné tkaniny		
tip	<ul style="list-style-type: none"> <li>– Nastavení <i>bavlna</i> 60°/40 °C se liší od programu <i>bavlna</i> / kratšími dobami trvání programů, delšími dobami setrvání při teplotě a vyšší spotřebou energie.</li> <li>– Při obzvlášť vysokých hygienických požadavcích zvolte nastavení teploty 60 °C nebo vyšší.</li> </ul>		
<b>snadno ošetřovatelné</b>		<b>60°C až studená</b>	<b>maximálně 4,0 kg</b>
textilie	Textilie se syntetickými vlákny, směsné tkaniny nebo snadno ošetřovatelná česaná bavlna		
tip	U textilií náchylných na pomačkání snižte počet otáček při závěrečném odstředování.		
<b>jemné prádlo</b>		<b>60°C až studená</b>	<b>maximálně 3,0 kg</b>
textilie	Pro choulostivé textilie ze syntetických vláken, směsné tkaniny, viskózy		
tip	– U textilií náchylných na pomačkání zrušte odstředování.		
<b>vlna</b> 		<b>40°C až studená</b>	<b>maximálně 2,0 kg</b>
textilie	Textilie z vlny nebo s příměsemi z vlny		
tip	U textilií náchylných na pomačkání dbejte na počet otáček při závěrečném odstředování.		
<b>jeans</b>		<b>60°C až studená</b>	<b>maximálně 3,0 kg</b>
tip	<ul style="list-style-type: none"> <li>– Džínsovinu perte obrácenou naruby.</li> <li>– Džínsovina při prvních praních často trochu pouští barvu. Proto perte světlé a tmavé věci zvlášť.</li> <li>– Před praním zapněte knoflíky a zipy.</li> </ul>		
<b>košile</b>		<b>60°C až studená</b>	<b>maximálně 2,0 kg</b>
textilie	Košile a blůzy z bavlny a směsné tkaniny		
tip	<ul style="list-style-type: none"> <li>– Límce a manžety podle znečištění předem ošetřete.</li> <li>– Pro košile a blůzy z hedvábí používejte program <i>hedvábí</i> .</li> </ul>		

## Přehled programů

<b>konečná úprava párou</b>		<b>maximálně 2,0 kg</b>
textilie	<p>Vlhké, právě vyprané a odstředěné svrchní oděvy z bavlny nebo lnu, u kterých má být snížena tvorba záhybů.</p> <p>Svrchní oděvy musí být vhodné pro sušení v sušičce ☺ ☺ a odolné při žehlení  .</p>	
tip	<ul style="list-style-type: none"> <li>– 5-6 košil odpovídá množství náplně ca 2,0 kg.</li> <li>– Malé množství prádla zlepšuje výsledek.</li> <li>– Textilie ihned po ukončení programu vyjmout a následně sušit v sušičce programem šetrné vyhlazování nebo jen pověsit na ramínko.</li> <li>– Nevhodné pro vlnu a textilie s obsahem vlny.</li> </ul>	
<b>expres 20</b>		<b>40°C až studená</b>
<b>maximálně 3,5 kg</b>		
textilie	Textilie z bavlny, které byly málo nošeny nebo jsou jen minimálně znečištěné	
tip	Automaticky je aktivovaná volba <i>krátký</i> .	
<b>QuickPowerWash</b>		<b>60 °C – 40 °C</b>
<b>maximálně 5,0 kg</b>		
textilie	Pro mírně nebo normálně znečištěné textilie, které se perou také v programu <i>bavlna</i>	
tip	Prádlo se vypere zvláště rychle a důkladně díky speciálnímu provlhčení a speciálnímu rytmu praní.	
<b>automatika plus</b>		<b>40°C až studená</b>
<b>maximálně 6,0 kg</b>		
textilie	Podle barev rozříděné prádlo z textilií pro programy <i>bavlna</i> a <i>snadno ošetřovatelné</i>	
tip	Pro každý druh prádla se vždy automaticky přizpůsobí parametry praní (např. hladina vody, rytmus praní a profil odstředování), aby se prádlo co nejvíce šetřilo a praní bylo co nejúčinnější.	

## Přehled programů

osvěžení		maximálně 1,0 kg
textilie	Suché, neznečištěné svrchní oděvy z bavlny, lnu nebo směsných tkanin, které jsou lehce pomačkané. Svrchní oděvy musí být vhodné pro sušení v sušičce ☺ ☺ a odolné při žehlení   .	
tip	<ul style="list-style-type: none"> <li>– Malé množství prádla zlepšuje výsledek.</li> <li>– Textilie ihned po ukončení programu vyjmout a následně sušit v sušičce programem šetrné vyhlazování nebo jen pověsit na ramínko.</li> <li>– Nevhodné pro vlnu a vlněné textilie.</li> </ul>	
tmavé prádlo		60°C až studená
		maximálně 3,0 kg
textilie	Černé a tmavé prádlo z bavlny, směsné tkaniny	
tip	Perte obrácené naruby.	
pérové přikrývky		60°C až studená
		max. 2,5 kg 1 přikrývka 2,20m x 2,00m
textilie	Peřiny a polštáře naplněné peřím nebo prachovým peřím	
tip	<ul style="list-style-type: none"> <li>– Před praním odstraňte z prádla vzduch, abyste zabránili přílišnému pění. K tomu účelu prádlo napěchujte do těsného pracího vaku nebo je svažte páskou, kterou lze prát.</li> <li>– Respektujte etiketu k ošetřování.</li> </ul>	
outdoor		40°C až studená
		maximálně 2,5 kg
textilie	Funkční textilie jako outdoorové bundy a kalhoty s membránami jako např. Gore-Tex®, SYMPATEX®, WINDSTOPPER® atd.	
tip	<ul style="list-style-type: none"> <li>– Zapněte suché zipy a zipy.</li> <li>– Nepoužívejte avivážní prostředek.</li> <li>– V případě potřeby můžete outdoorové textilie dodatečně ošetřit v programu <i>impregnace</i>. Impregnace se nedoporučuje po každém praní.</li> </ul>	





## Přehled programů

<b>impregnace</b>		<b>40°C</b>	<b>maximálně 2,5 kg</b>
textilie	K dodatečnému ošetření textilií z mikrovláken, lyžařských oděvů nebo prostírání z převážně syntetických vláken, aby se dosáhlo účinku odpuzování vody a nečistot		
tip	<ul style="list-style-type: none"> <li>– Textilie by měly být čerstvě vyprané a odstředěné nebo usušené.</li> <li>– Pro dosažení optimálního účinku by mělo následovat tepelné ošetření. To lze provést usušením v sušičce prádla nebo vyžehlením.</li> </ul>		
<b>jen máchání</b>			<b>maximálně 8,0 kg</b>
textilie	K vymáchání ručně praných textilií		
tip	U textilií náchylných na pomačkání dbejte na počet otáček při závěrečném odstředování.		
<b>škrobení</b>			<b>maximálně 8,0 kg</b>
textilie	Ubrusy, ubrousky, pracovní oděvy, které je nutno naškrobit		
tip	<ul style="list-style-type: none"> <li>– U textilií náchylných na pomačkání dbejte na počet otáček při závěrečném odstředování.</li> <li>– Prádlo, které se má škrobit, by mělo být čerstvě vyprané, ale bez aviváže.</li> </ul>		
<b>hedvábí </b>		<b>30°C až studená</b>	<b>maximálně 1,0 kg</b>
textilie	Hedvábí a všechny textilie s možností ručního praní, které neobsahují vlnu		
tip	Jemné punčocháče a podprsenky plete v síťce na prádlo.		
<b>sportovní prádlo</b>		<b>60°C až studená</b>	<b>maximálně 3,0 kg</b>
textilie	Oblečení pro sport a fitness jako trička a kalhoty, sportovní oblečení z mikrovlákna a flísu		
tip	<ul style="list-style-type: none"> <li>– Nepoužívejte avivážní prostředek.</li> <li>– Respektujte označení výrobce pro ošetření.</li> </ul>		

## Přehled programů

<b>prachové peří</b>		<b>60°C až studená</b>	<b>maximálně 2,0 kg</b>
textilie	Bundy, spací pytle, polštáře a jiné textilie naplněné prachovým peřím		
tip	<ul style="list-style-type: none"> <li>– Před praním odstraňte z prádla vzduch, abyste zabránili přílišnému pění. K tomu účelu prádlo napěchujte do těsného pracího vaku nebo je svažte páskou, kterou lze prát.</li> <li>– Respektujte etiketu k ošetřování.</li> </ul>		
<b>záclony</b>		<b>40°C až studená</b>	<b>maximálně 2,0 kg</b>
textilie	Záclony, které výrobce deklaruje jako vhodné pro strojové praní		
tip	<ul style="list-style-type: none"> <li>– Pro odstranění prachu je automaticky zvolena volba <i>předepření</i>.</li> <li>– U záclon náchylných na pomačkání snížit počet otáček při odstředování nebo odstředování zcela zrušit.</li> <li>– Odstraňte ze záclon háčky.</li> </ul>		
<b>nové textilie</b>		<b>40°C až studená</b>	<b>maximálně 3,0 kg</b>
textilie	Nové textilie z bavlny, syntetických vláken a nové froté textilie		
tip	Z vláken se odstraní výrobní zbytky.		
<b>polštáře</b>		<b>60°C až studená</b>	<b>2 polštáře (40 x 80 cm) nebo 1 polštář 80 x 80 cm</b>
textilie	Pratelné polštáře se syntetickou náplní		
tip	<ul style="list-style-type: none"> <li>– Před praním odstraňte z prádla vzduch, abyste zabránili přílišnému pění. K tomu účelu prádlo napěchujte do těsného pracího vaku nebo je svažte páskou, kterou lze prát.</li> <li>– Respektujte etiketu k ošetřování.</li> </ul>		
<b>odčerpávání/odstředování</b>			<b>maximálně 8,0 kg</b>
tip	<ul style="list-style-type: none"> <li>– Jen čerpání: nastavte počet otáček na 0 ot./min.</li> <li>– Dávejte pozor na nastavené otáčky.</li> </ul>		



## Přehled programů

bavlna 		 / 	maximálně 9,0 kg
textilie	Normálně znečištěné bavlněné prádlo		
tip	<ul style="list-style-type: none"> <li>– Tato nastavení jsou pro praní bavlněného prádla nejúčinnější s ohledem na spotřebu energie a vody.</li> <li>– U  je dosažená teplota praní nižší než 60°C, výkon praní odpovídá programu bavlna 60°C.</li> </ul>		
<p><b>Pokyn pro zkušební ústavy:</b></p> <p>Zkušební programy dle ČSN EN 60456 a energetické účinnosti dle směrnice 1061/2010</p>			
čištění přístroje	75°C	bez náplně	
<p>Při častém praní s nízkými teplotami hrozí nebezpečí kontaminace pračky. Čištěním pračky se značně sníží počet choroboplodných zárodků, plísni a biofilmu a zabrání se tvorbě zápachů.</p>			
tip	<ul style="list-style-type: none"> <li>– Optimálního výsledku dosáhnete použitím prostředku Miele na čištění přístrojů. Alternativně můžete použít univerzální práškový prací prostředek.</li> <li>– Prostředek na čištění přístroje nebo univerzální prací prostředek dávkujte přímo do bubnu.</li> <li>– Nedávejte do pračky prádlo. Čištění se provádí s prázdným bubnem.</li> </ul>		

# Průběh programu

	hlavní praní		máchání		odstřeďování
	hladina vody	rytmus praní	hladina vody	cykly máchání	
bavlna		Ⓐ		2-5 <sup>1)2)3)</sup>	✓
snadno ošetřovatelné		Ⓑ		2-4 <sup>2)3)</sup>	✓
jemné prádlo		Ⓒ		2-4 <sup>2)3)</sup>	✓
vlna		Ⓔ		2	✓
jeans		Ⓑ		2-4 <sup>2)3)</sup>	✓
košile		Ⓒ		3-4 <sup>3)</sup>	✓
expres 20		Ⓐ		1	✓
QuickPowerWash		Ⓐ		1	✓
automatika plus		ⒶⒷ		2-4 <sup>2)3)</sup>	✓
tmavé prádlo		Ⓑ		3-5 <sup>2)3)</sup>	✓
pérové přikrývky		Ⓒ		3-4 <sup>3)</sup>	✓
outdoor		Ⓒ		3-4 <sup>3)</sup>	✓
impregnace	-	Ⓑ		1	✓
jen máchání	-	-		2	✓
škrobení		Ⓑ	-	-	✓
hedvábí		Ⓔ		2	✓
sportovní prádlo		Ⓒ		2-3 <sup>3)</sup>	✓
prachové peří <sup>4)</sup>		Ⓒ		3-4 <sup>3)</sup>	✓
záclony		Ⓒ		3-4 <sup>3)</sup>	✓
nové textilie		Ⓑ		2-3 <sup>3)</sup>	✓
polštáře <sup>4)</sup>		Ⓒ		3-4 <sup>3)</sup>	✓
odčerpávání/ odstřeďování	-	-	-	-	✓
bavlna		Ⓐ		2-5 <sup>2)3)</sup>	✓
čištění přístroje		Ⓐ		3	✓



-  = nízká hladina vody  
 = střední hladina vody  
 = vysoká hladina vody  
Ⓐ = intenzivní rytmus  
Ⓑ = normální rytmus  
Ⓒ = citlivý rytmus  
Ⓓ = houpavý rytmus  
Ⓔ = rytmus ručního praní  
✓ = provádí se  
– = neprovádí se

Pračka má plně elektronickou řídicí jednotku s množstevní automatikou. Pračka si sama stanoví potřebnou spotřebu vody, a to v závislosti na množství a nasákavosti prádla.

Zde uvedené průběhy programů se vztahují vždy k základnímu programu při maximálním naplnění.

Ukazatel průběhu programu Vaší pračky Vás během programu praní stále informuje o právě dosaženém úseku programu.

## Zvláštnosti v průběhu programu

### Ochrana proti pomačkání:

Buben se pohybuje ještě až 30 minut po skončení programu, aby se zamezilo pomačkání prádla.

Výjimka: V programech *vlna* a *hedvábí* ochrana proti pomačkání neprobíhá.

Pračku můžete kdykoli otevřít.

- 1) Když zvolíte teplotu 60 °C a vyšší, proběhnou 2 máchání. Když zvolíte teplotu nižší než 60 °C, proběhnou 3 máchání.
- 2) Extra máchání se provádí při:
  - příliš velkém napětí v bubnu
  - otáčkách závěrečného odstředování nižších než 700 ot/min
  - volbě 0 ot./min (bez odstředování)
- 3) Extra máchání se provádí při:
  - Zvolení volby extra máchání.
- 4) Odstředování na nejvyšší otáčky: Před práním proběhne odstředování na maximální otáčky, aby se dostal z polštářů vzduch. Poté přitéká voda přes komoru  pro hlavní praní.

# Průběh programu

## Bavlna a snadno ošetřovatelné

Prací postup PowerWash 2.0 vyvinutý společností Miele se používá v programu praní *bavlna* při malých a středních množstvích naplnění a v programu praní *snadno ošetřovatelné*.



### Princip funkce

Při běžných pracích postupech se pere s větším množstvím vody, než může nasát prádlo. Veškeré toto množství vody se musí ohřát.

Při pracím postupu PowerWash 2.0 se pere jen s množstvím vody o málo větším, než může nasát prádlo. Voda, která není vázána v prádle, ohřívá bublen a prádlo a je stále znovu stříkána do prádla. Tím se sníží spotřeba energie.

### Aktivace

Na začátku programu praní zjistí pračka množství naplnění. Postup PowerWash 2.0 se aktivuje automaticky, když jsou splněny tyto podmínky:

- malé až střední množství naplnění v programu *bavlna* a v programu *snadno ošetřovatelné*.
- zvolená teplota nesmí překročit 60°C.
- zvolené otáčky závěrečného odstředování nesmí být nižší než 600 ot/min.
- pro hlavní praní není zvoleno dávkování z kapsle (není zvolen symbol , ).

Postup PowerWash 2.0 se neaktivuje při zvolení některých voleb (např. pře-deprání, více vody).

## Zvláštnosti

### – fáze provlhčení

Na začátku programu praní pračka několikrát odstředuje. Při odstředování je odstředěná voda stříkána opět do prádla, aby se dosáhlo jeho optimálního provlhčení.

Na konci fáze provlhčení se nastaví optimální hladina vody. Pračka případně odčerpá vodu a přidá trochu čerstvé vody.

### – hluky ve fázi topení

Při zahřívání prádla a bubnu může docházet k nezvyklým hlukům (bublání).

### – použití pracích prostředků

Dbejte na správné dávkování pracích prostředků (menší množství naplnění).

Pro optimální použití pracích prostředků využijte funkci TwinDos.

## Storno

Program praní můžete kdykoli po spuštění stornovat.

- Stiskněte tlačítko *start/stop*.
- Zvolte Stornovat program.

Pračka odčerpá prací roztok. Ukončí se program. Uvolní se uzamčení dvířek.

- Otevřete dvířka.
- Vyjměte prádlo.

## Když chcete zvolit jiný program

- Zavřete dvířka.
- Zvolte požadovaný program.
- Doplněte případně prací prostředek v zásuvce pro dávkování pracích prostředků.
- Stiskněte tlačítko *start/stop*.

Spustí se nový program.

## Přerušeni

- Vypněte pračku tlačítkem ①.
- Pro pokračování pračku znovu zapněte tlačítkem ①.

## Změna

### Program

Po uskutečněním spuštění programu není možná změna.

### Teplota

Během prvních pěti minut je možná změna, v programu *bavlna* však možná není.

- Stiskněte tlačítko Změnit.
- Stiskněte sensorové tlačítko teplota.
- Pomocí – a + nastavte požadovanou teplotu a potvrďte pomocí OK.

### Počet otáček při odstředování

Změna je možná až do zahájení závěrečného odstředování.

- Stiskněte tlačítko Změnit.
- Stiskněte sensorové tlačítko počet ot..
- Pomocí – a + nastavte požadované otáčky a potvrďte pomocí OK.

### Volby

Některé volby lze zvolit nebo jejich volbu zrušit ještě pět minut po spuštění programu.

Dětská pojistka zabrání změně nebo stornování programu.

# Změna průběhu programu

## Doplnění/odebrání prádla

V prvních minutách po spuštění programu můžete doplnit nebo odebrat prádlo.

- Stiskněte tlačítko *start/stop*.

Na displeji se objeví:



- Stiskněte senzorové tlačítko Přidat prádlo.

Program praní se pozastaví a odblokuje se dvířka:

- Otevřete dvířka.
- Doplníte prádlo nebo odeberete jednotlivé kusy prádla.
- Zavřete dvířka.
- Stiskněte tlačítko *start/stop*.

Program praní pokračuje.

### Mějte na paměti:

Po spuštění programu pračka už nemůže zjistit změnu množství prádla.

Po doplnění nebo odebrání prádla se proto vždy vychází z maximálního množství naplnění.

## Dvířka se nedají otevřít, když:

- teplota pracího roztoku překračuje **55°C**.
- hladina vody překračuje určitou hodnotu.
- je dosaženo kroku programu *odstředování*.

Jestliže ve výše uvedených stavech chcete otevřít dvířka, musíte stornovat program.

Při teplotě v bubnu vyšší než 55°C zůstane aktivováno blokování dvířek. Teprve po poklesu teploty pod 55°C se blokování dvířek deaktivuje.

## Dětská pojistka

Dětská pojistka brání tomu, aby bylo v průběhu programu praní možné změnit teplotu, počet otáček nebo volby.

### Aktivace dětské pojistky

- Stiskněte tlačítko *start/stop*.
- Zvolte Aktivovat dětskou pojistku.

Na displeji se objeví Obsluha zablokována.

Dětská pojistka je aktivovaná.

### Deaktivace dětské pojistky

- Stiskněte tlačítko *start/stop*.

Na displeji se objeví Deaktivovat dětskou pojistku?

- Tlačítkem Deaktivovat potvrďte, že chcete dětskou pojistku deaktivovat.

Na displeji se objeví Obsluha povolena.

Dětská pojistka je deaktivovaná.

# Manažer programu

---

Manažer programu poskytuje možnost přizpůsobit program praní Vaším potřebám.

## intenzivní

Pro zvláště silně znečištěné a odolné prádlo. Zesílením mechaniky praní a nasazením většího množství energie pro topení se zvýší účinnost čištění.

## eko

Sníží se spotřeba energie a čisticí účinek zůstane stejný. Dosahuje se toho prodloužením doby praní a současným snížením zvolené teploty praní.



## extra šetrný

Zredukuje se mechanika praní, aby se snížilo mačkání.

## extra tichý

Sníží se hlučnost během programu praní. Tuto funkci používejte, když chcete prát v dobách klidu. Aktivuje se volba "stop máchání" a prodlouží se doba trvání programu.



## AllergoWash

Při zvýšených hygienických nárocích na vyprané prádlo. Zvýšenou spotřebou energie se prodlouží doby působení teploty a zvýšeným množstvím vody se zlepší účinek máchání. Prádlo musí být vhodné pro sušení v sušičce ☺ ☺ a odolné při žehlení  .

Ne všechny možnosti manažeru programu lze zvolit ke každému programu. Přehled poskytuje tabulka "Přehled programů praní - manažer programu" na následující straně.

## Přehled programů praní - manažer programu

U programů, které zde **nejsou** uvedeny, se manažer programu nedá zvolit.

	intenzivní	eko	extra šetrný	extra tichý	Allergo Wash
bavlna	X	X	X	X	X
snadno ošetřovatelné	X	X	X	X	X
jemné prádlo	X	X	X	X	X
vlna 	-	-	-	X	-
jeans	X	X	X	X	X
košile	X	X	X	X	X
expres 20	-	-	-	X	-
automatika plus	X	X	X	X	X
tmavé prádlo	X	X	X	X	X
pérové přikrývky	X	X	X	-	X
outdoor	X	X	X	X	X
impregnace	-	-	-	X	-
jen máchání	-	-	-	X	-
škrobení	-	-	-	X	-
hedvábí 	-	-	-	X	-
sportovní prádlo	X	X	X	X	X
prachové peří	X	X	X	X	X
záclony	X	X	X	X	X
nové textilie	-	-	X	X	-
polštáře	X	X	X	X	X
bavlna 	-	-	X	X	X





# Volby

---

## Vyhlazování párou

Na konci praní je do bubnu vstříkována pára. Pro optimální výsledek snižte maximální množství prádla o 50%.

Prádlo si musí pro vyhlazování párou zachovat určitou zbytkovou vlhkost. To mu je přizpůsoben počet otáček při závěrečném odstředování.

Svrchní oděvy musí být vhodné pro sušení v sušičce   a odolné při žehlení  .

## namáčení

Pro zvláště silně znečištěné textilie se skvrnami s obsahem bílkovin.

Můžete volit dobu namáčení od 30 minut do 5 hodin v krocích po 30 minutách, jak je popsáno v kapitole "Nastavení".

Z výroby je nastaveno 30 minut.

## krátký

Pro mírně znečištěné textilie bez viditelných skvrn.

Zkrátí se doba praní.

## stop máchání

Prádlo zůstane po posledním máchání ve vodě. Tím se snižuje riziko pomačkání, když prádlo nevyjmete z pračky okamžitě po skončení programu.

## předepnutí

Pro odstranění větších množství špíny jako např. prachu nebo písku.

## více vody

Zvýší se hladina vody při praní a při máchání.

Můžete ovlivnit zvýšení hladiny vody, jak je popsáno v kapitole "Nastavení", odstavec "Hladina pro více vody".

## extra máchání

Pro zvláště dobrý výsledek máchání lze aktivovat extra máchání.

Ne všechny volby lze zvolit u všech programů praní. Jestliže některou volbu nelze zvolit, není pro příslušný program přípustná. Přehled poskytuje tabulka "Přehled programů praní - volby" na následující straně.



## Přehled programů praní - volby

U programů, které zde nejsou uvedeny, nelze zvolit žádnou volbu.

	vyhlazování párou	namáčení	krátký	stop máchání	předepírání	více vody	extra máchání
bavlna	X	X	X	X	X	X	X
snadno ošetřovatelné	X	X	X	X	X	X	X
jemné prádlo	X	X	X	X	X	X	X
vlna (👉)	-	-	-	X	-	-	-
jeans	X	X	X	X	X	X	X
košile	X <sup>1)</sup>	X	X	X	X	X	X
expres 20	X	-	X <sup>1)</sup>	X	-	-	-
QuickPowerWash	X	-	-	X	-	-	-
automatika plus	X	X	-	X	X	-	-
tmavé prádlo	X	X	X	X	X	X	X
péřové příkrývky	-	-	-	X	X	X	X
outdoor	-	X	X	X	X	X	X
impregnace	-	-	-	X	-	-	-
jen máchání	X	-	-	X	-	-	-
škrobení	-	-	-	X	-	-	-
hedvábí (👉)	-	-	-	X	-	-	-
sportovní prádlo	-	X	X	X	X	X	X
prachové peří	-	-	-	X	X	X	X
záclony	X	-	-	X	X <sup>1)</sup>	X	X
nové textilie	-	-	-	X	-	X	X
polštáře	-	-	-	X	X	X	X
bavlna (◻)	X	X	X	X	X	X	X

X = lze zvolit / - = nelze zvolit / <sup>1)</sup> = zvolení lze zrušit

## Předvolba startu

Předvolbou startu můžete odložit spuštění programu. Spuštění programu lze odložit o 15 minut až maximálně 24 hodin. Díky tomu například můžete využívat výhodné noční elektrické tarify.

### Zvolení

Pro zajištění správného průběhu předvolby startu musí být nastavený denní čas.

- Po zvolení programu stiskněte tlačítko **Konec v.**

**Tip:** Prostřednictvím nastavení lze místo času konce zvolit čas spuštění. Pak by se na tomto místě na displeji rozsvítilo **Start v.**

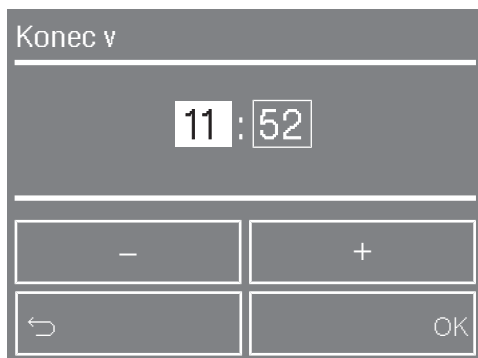

- Sensorovými tlačítky **+** a **-** nastavte hodiny a potvrďte je sensorovým tlačítkem **OK**.

Nyní jsou bíle podsvícené minuty a lze je nastavit.

Údaj minut přejde na 00 a lze ho pak měnit v krocích po 15 minutách.

- Potvrďte sensorovým tlačítkem **OK**.

### Spuštění

- Pro spuštění předvolby startu stiskněte tlačítko **start/stop**.

Uzamknou se dvířka a na displeji se objeví:

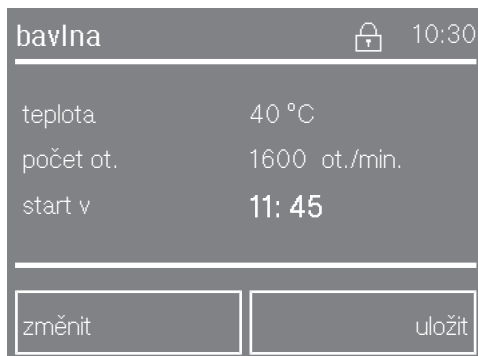

### Změna

- Stiskněte tlačítko **Změnit**.
- Zvolte **Konec v.**
- Zvolte **Změnit čas**.
- Nastavte nyní požadovaný čas a potvrďte ho pomocí **OK**.

### Spuštění ihned

- Stiskněte tlačítko **Změnit**.
- Zvolte **Konec v.**
- Zvolte **Ihned spustit**.

Program praní je spuštěný.

## Storno

- Stiskněte tlačítko *start/stop*.

Objeví se menu Volba:

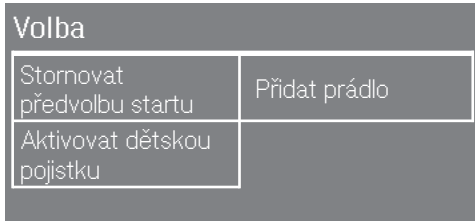

- Zvolte Stornovat předvolbu startu.

Zobrazí se základní menu programu praní a bliká tlačítko *start/stop*.

## Doplnění/odebrání prádla

- Stiskněte tlačítko *start/stop*.
- Stiskněte senzorové tlačítko Přidat prádlo.

Odemknou se dvířka.

- Otevřete dvířka.
- Doplníte prádlo nebo odeberte jednotlivé kusy prádla.
- Zavřete dvířka.
- Stiskněte tlačítko *start/stop*.

Pokračuje předvolba startu.

# Oblíbené programy

---

Individuálně sestavený program praní lze uložit pod vlastním názvem.

Uložené oblíbené programy se seřídí podle abecedy.

## Vytvoření oblíbeného programu

Existují dvě možnosti, jak vytvořit oblíbené programy.

### Možnost 1

- Na displeji se zobrazuje hlavní menu. Stiskněte sensorové tlačítko **Oblíbené programy**.

Displej přejde do menu **Oblíbené programy**.

- Stiskněte tlačítko **Vytvořit nový**.

Tlačítko **Vytvořit nový** se nezobrazuje, když je dosaženo maximálního počtu 10 oblíbených programů.

Displej přejde do menu **Zvolit program**.

- Zvolte požadovaný program.

Displej Vás automaticky provede všemi dalšími nastaveními programu.

Nakonec se Vám na displeji zobrazí souhrn zvolených parametrů.

**Tip:** Pokud některý parametr není správný, lze ho změnit. Stiskněte sensorové tlačítko **↔** tolikrát, až se objeví požadované nastavení programu, a změňte je.

Když jsou všechny parametry správné:

- Zvolte **OK**.

### Možnost 2

Zvolený a spuštěný program praní můžete uložit jako oblíbený program.

- Po provedeném spuštění programu stiskněte tlačítko **Uložit**.
- Zadejte název.

### Zadání názvu/uložení oblíbených programů

Můžete zadat název tvořený maximálně 10 znaky.

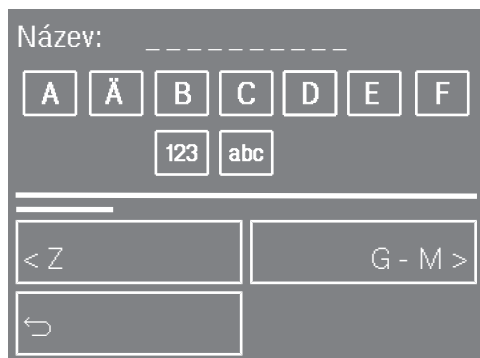

- Stiskněte sensorové tlačítko prvního písmena slova, které chcete zadat.
- Stejným způsobem zadejte další číslice.

Zvolením některého z těchto symbolů můžete psát velká nebo malá písmena, mazat nebo provádět změny:

- \_ = zadat mezeru
- 123 = zadat čísla
- abc/ABC = psát malá/velká písmena
- ☒ = vymazat všechny znaky
- ↶ = vymazat poslední znak
- Nakonec potvrďte pomocí Uložit.

Program se uloží mezi oblíbené programy.

### Změna oblíbeného programu

Můžete změnit uložený oblíbený program a znovu ho uložit pod stejným nebo změněným názvem.

- V hlavním menu zvolte sensorové tlačítko Oblíbené programy.
- Zvolte sensorové tlačítko Změnit.
- Vyberte oblíbený program, který chcete změnit.
- Pro změnu některých nastavení programu zvolte stejný program, nebo zvolte nový program.

Displej Vás provede všemi dalšími nastaveními programu.

### Vymazání oblíbeného programu

Jestliže je uložených deset oblíbených programů, musíte některý vymazat, dříve než můžete uložit nový oblíbený program.

- V hlavním menu zvolte sensorové tlačítko Oblíbené programy.
- Zvolte sensorové tlačítko Vymazat.
- Vyberte oblíbený program, který chcete vymazat.
- Potvrďte sensorovým tlačítkem Vymazat a potom pomocí OK.

Oblíbený program je vymazaný.

# Asistent praní

Asistent praní Vás krok po kroku vede k programu praní optimálnímu pro Vaše prádlo.

- V hlavním menu stiskněte sensorové tlačítko Asistent praní.

Na displeji se zobrazuje seznam textilních vláken.

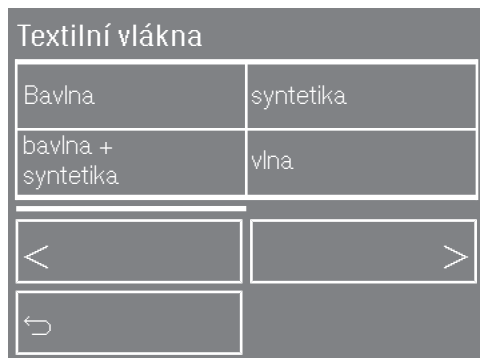

- Stiskněte sensorové tlačítko textilního vlákna, které odpovídá Vašemu prádlu.

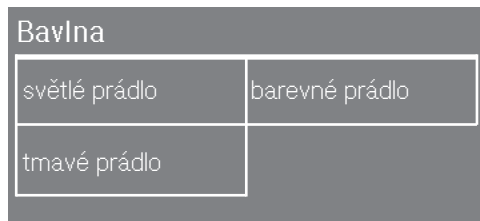

- Zvolte barvu prádla.

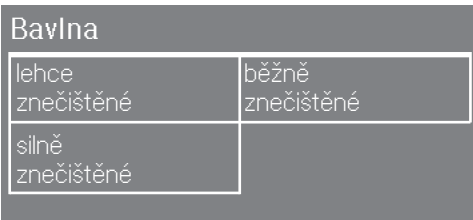

- Zvolte stupeň znečištění prádla.

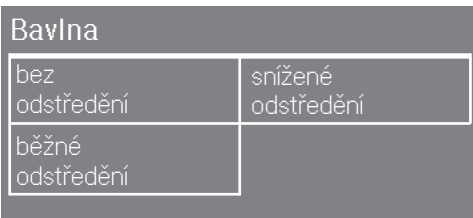

- Zvolte, jak se má prádlo odstřeďovat.

Nakonec se Vám na displeji zobrazí souhrn zvolených parametrů.

- Potvrďte sensorovým tlačítkem OK.

Program uzpůsobený pro Vaše prádlo je připravený ke spuštění.

**Tip:** Než program spustíte, můžete k němu zvolit jednotlivá nastavení, např. TwinDos.

K vyprání několika kusů mírně znečištěného oblečení a prádla s různými návo-  
dy k ošetřování, jejichž množství je příliš  
malé pro normální program praní.

Podle volby textilií se sestaví program  
praní uzpůsobený pro Vaše prádlo.

### Výběr druhu prádla

- V hlavním menu stiskněte senzorové tlačítko Prádlo - mix.

Na displeji se zobrazuje seznam druhů  
prádla.

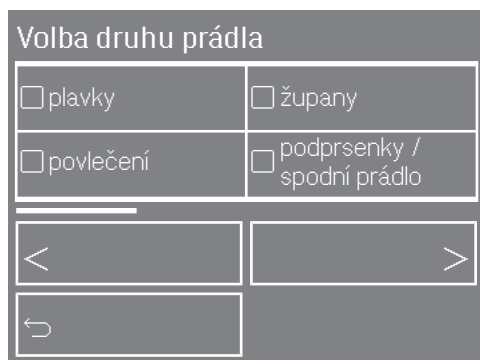

- Stiskněte tlačítko druhu prádla, který odpovídá Vašemu kusu prádla.

Zvolený druh prádla se vyznačí zatržít-  
kem ✓. Můžete vybrat více druhů  
prádla.

- Potvrďte senzorovým tlačítkem OK.

Na displeji se případně zobrazuje infor-  
mace k programu praní, např. k použití  
pracího prostředku.

- Potvrďte upozornění pomocí OK.

Pračka sestavila optimální program pro  
tyto kusy prádla.

**Tip:** Než program spustíte, můžete  
k němu zvolit jednotlivá nastavení, např.  
TwinDos.

Výběr druhů prádla se po skončení  
programu vymaže a při příštím praní  
musí být zvolen znovu.

### Změna / vymazání / zobrazení výběru druhů prádla

Senzorové tlačítko Druh prádla zobrazu-  
je, kolik druhů prádla bylo zvoleno.

Stisknutím senzorového tlačítka Druh  
prádla si druhy prádla můžete nechat  
ještě jednou zobrazit, vymazat nebo  
změnit.

### Změna

- Pro zrušení zvolení některého druhu  
prádla ho opět potvrďte.

Zhasne zatržítko ✓.

- Zvolte další druhy prádla.
- Potvrďte senzorovým tlačítkem OK.
- Můžete změnit další nastavení  
programu, např. teplotu, počet otáček  
nebo předvolbu startu.

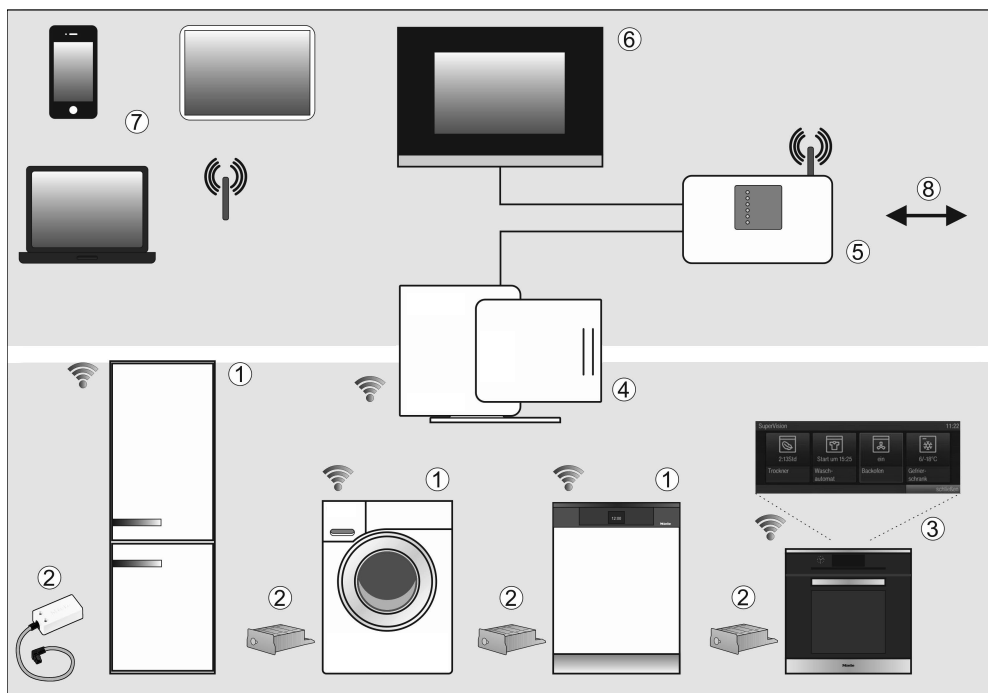

- ① Příklad pro domácnost kompatibilní s Miele@home
- ② Miele@home komunikační adaptér XKS3000Z příp. komunikační modul XKM3000Z
- ③ Miele@home přístroj pro domácnost s funkcí SuperVision
- ④ Miele@home Gateway XGW3000
- ⑤ WiFi router
- ⑥ připojení k Homeautomation systémům
- ⑦ smartphone, tablet, laptop
- ⑧ připojení k internetu



Váš přístroj pro domácnost ①/③ je možné zapojit do sítě a lze ho přes dokoupitelný komunikační modul příp. dokoupitelný komunikační adaptér ② a případně potřebnou sadu pro dodatečnou montáž začlenit do systému Miele@home.

V systému Miele@home posílají přístroje pro domácnost schopné začlenění do sítě informace o svém provozním stavu a upozornění k průběhu programu zobrazovacímu zařízení ③, např. pečení troubě s funkcí SuperVision.

## Zobrazení informací, řízení přístrojů pro domácnost

- SuperVision přístroj pro domácnost ③  
Na displeji některých přístrojů pro domácnost schopných začlenění do sítě se může zobrazovat stav jiných do sítě začlenitelných přístrojů pro domácnost.
- Mobilní koncová zařízení ⑦  
S PC, notebookem, tabletem nebo chytrým telefonem smartphone lze v oblasti domovní sítě WiFi ⑤ zobrazovat stavové informace přístrojů pro domácnost a provádět některé řídicí povely.
- Domovní síť ⑥  
Systémové řešení Miele@home Vám umožňuje vytvořit domovní síť. Pomocí Miele@home Gateway ④ se dají přístroje pro domácnost schopné začlenění do sítě integrovat do jiných domovních sběrníkových systémů.

- V Německu lze jako alternativu k Miele@home Gateway integrovat přístroje pro domácnost schopné začlenění do sítě do platformy QIVICON Smart Home ([www.qivicon.de](http://www.qivicon.de)).

## SmartStart (podle přístroje pro domácnost)

Smart Grid přístroje pro domácnost lze automaticky spustit v době, kdy je příznivá cena elektřiny nebo je k dispozici dostatečná nabídka proudu (např. z fotovoltaické elektrárny).

## Příslušenství k dokoupení (podle přístroje pro domácnost)

- komunikační modul XKM3000Z příp. komunikační adaptér XKS3000Z
- sada pro dodatečnou montáž pro přívahu komunikace XKV
- Miele@home Gateway XGW3000

K příslušenství jsou přiloženy samostatné návody k instalaci a použití.

## Další informace

Další informace k Miele@home najdete na webové stránce Miele a v návodech k použití jednotlivých komponentů Miele@home.

# Prací prostředky

---

## Správný prací prostředek

Můžete používat všechny prací prostředky, které jsou vhodné pro pračky pro domácnost. Pokyny k použití a dávkování jsou uvedeny na obalu pracího prostředku.

## Dávkování závisí na:

- stupni znečištění prádla
- množství prádla
- tvrdosti vody  
Jestliže neznáte rozmezí tvrdosti vody, informujte se u Vašeho vodárenského podniku.

## Změkčovač vody

U rozmezí tvrdosti II a III můžete přidat změkčovač vody, abyste ušetřili prací prostředek. Správné dávkování je uvedeno na obalu. Naplňte nejprve prací prostředek a potom změkčovač.

Prací prostředek můžete potom dávkovat jako pro rozmezí tvrdosti I.

## Tvrdosti vody

Rozmezí tvrdosti	Celková tvrdost v mmol	Tvrdost °d
měkká (I)	0 – 1,5	0 – 8,4
střední (II)	1,5 – 2,5	8,4 – 14
tvrdá (III)	nad 2,5	nad 14

## Pomoc při dávkování

Pro dávkování pracího prostředku použijte dávkovače (dávkovací kouli) od výrobce pracích prostředků, obzvlášť při dávkování tekutých pracích prostředků.

## Náhradní náplně

Při nákupu pracích prostředků využívejte pokud možno náhradních náplní, čímž přispíváte ke snížení množství obalového odpadu.

## Prostředky na ošetřování prádla

### Avivážní prostředky

dávají textiliím měkkost a snižují statický náboj při strojovém sušení.

### Tužidla







jsou syntetické škrobicí prostředky a dávají textiliím pevnější tvar.

### Škrob

dává textiliím tuhost a plnost.

## Doporučení k Miele pracím prostředkům

Prací prostředky Miele byly speciálně vyvinuty pro automatické pračky Miele. Prací prostředky Miele si můžete objednat přes internet na adrese [www.miele-shop.com](http://www.miele-shop.com) nebo si je můžete zakoupit u servisní služby Miele nebo u vašeho specializovaného prodejce Miele.

	Miele UltraPhase 1 / 2	Miele Cap 	Miele Cap 	Miele Cap 
bavlna	✓	–	Ⓕ	Ⓗ
snadno ošetřovatelné	✓	–	Ⓕ	Ⓗ
jemné prádlo	✓	Ⓐ, Ⓑ, Ⓒ	Ⓕ	–
vlna 	–	Ⓓ, Ⓔ	–	–
jeans	✓	–	Ⓕ	–
košile	✓	–	Ⓕ	Ⓗ
expres 20	✓	–	Ⓕ	–
QuickPowerWash	✓	–	–	–
automatika plus	✓	–	Ⓕ	Ⓗ
tmavé prádlo	✓	–	Ⓕ	–
péřové přikrývky	–	Ⓑ	–	–
Outdoor	–	Ⓒ	–	–
impregnace	–	–	Ⓖ	–
hedvábí 	–	Ⓔ	–	–
sportovní prádlo	–	Ⓐ	–	–
prachové peří	–	Ⓑ	–	–
záclony	✓	–	–	Ⓗ
nové textilie	✓	–	Ⓕ	–
polštáře	✓	–	–	–
bavlna 	✓	–	Ⓕ	Ⓗ
prádlo - mix	✓	–	Ⓕ	–

✓ doporučuje se

– nedoporučuje se

Ⓐ Sport

Ⓑ prachové peří

Ⓒ Outdoor

Ⓓ WoolCare

Ⓔ SilkCare

Ⓕ avivážní prostředek

Ⓖ impregnace

Ⓗ Booster (zesilovač čištění)

# Prací prostředky

## Doporučení k pracím prostředkům dle nařízení (EU) Nr. 1015/2010

Doporučení platí pro teplotní oblasti tak, jak bylo popsáno v kapitole "Přehled programů"

	univerzální	na barevné prádlo	na jemné prádlo a vlnu	speciální
	prací prostředek			
bavlna	✓	✓	-	-
snadno ošetřovatelné	-	✓	-	-
jemné prádlo	-	-	✓	-
vlna (☞)	-	-	✓	✓
jeans	-	✓ <sup>1)</sup>	-	✓
košile	✓	✓	-	-
expres 20	-	✓ <sup>1)</sup>	-	-
QuickPowerWash	✓	✓	-	-
automatika plus	-	✓	-	-
tmavé prádlo	-	✓ <sup>1)</sup>	-	✓
péřové přikrývky	-	-	✓	✓
Outdoor	-	-	✓	✓
hedvábí (☞)	-	-	✓	✓
sportovní prádlo	-	-	✓	✓
prachové peří	-	-	✓ <sup>1)</sup>	✓
záclony	✓ <sup>2)</sup>	-	-	✓
nové textilie	-	✓	-	-
polštáře	-	-	✓ <sup>1)</sup>	✓
bavlna (☐)	✓	✓	-	-
prádlo - mix	podle zvolených textilií - povšimněte si upozornění na displeji			

✓ doporučuje se

- nedoporučuje se

1) tekuté prací prostředky

2) práškový prací prostředek

## Aviváž, tužení nebo škrobení tekutým škrobem na konci programu praní

Avivážní prostředek můžete dávkovat buď přes automatické dávkování, nebo přes zásuvku pro dávkování pracích prostředků.

### Automatické dávkování

Zásobník automatického dávkování musí být naplněn avivážním prostředkem.

- Zvolte požadovaný program praní.
- Zvolte TwinDos.
- Zvolte stupeň znečištění prádla.

Displej přejde do menu Zvolit prostředek.

- Dbejte na to, aby byla označená položka *avivážní prostředek*, a potvrďte výběr tlačítkem OK.

Avivážní prostředek se přivádí do posledního máchání.

### Manuální dávkování

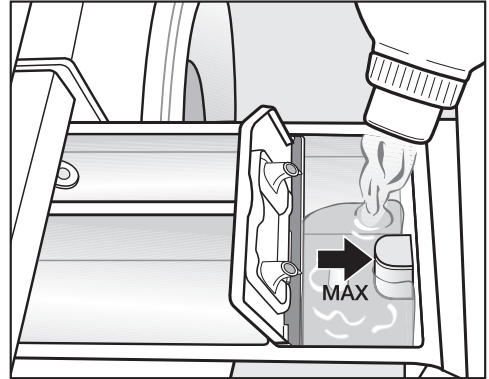



- Avivážní prostředek, tužidlo nebo tekutý škrob dávejte do komory ☼ nebo nasadte příslušnou kapsli. **Dbejte na maximální výšku naplnění.**

Prostředek se vypláchne s posledním mácháním. Na konci programu praní zůstane v komoře ☼ malé množství zbytkové vody.



Po několika automatických škrobeních vyčistěte zásuvku pro dávkování pracích prostředků, zvláště násosku.

# Prací prostředky

## Samostatná aviváž

- Avivážní prostředek dejte do komory  nebo nasadte kapsli.
- Zvolte program jen máchání.
- V případě potřeby opravte počet otáček při odstředování.
- Při použití prací kapsle aktivujte senzorové tlačítko CapDosing a zvolte  Cap.
- Stiskněte tlačítko *start/stop*.

## Samostatné škrobení/tužení

- Tekutý škrob nebo tužidlo dejte do komory , práškový nebo hustý tekutý škrob nebo tužidlo do komory .
- Zvolte program *škrobení*.
- V případě potřeby opravte počet otáček při odstředování.
- Stiskněte tlačítko *start/stop*.

## Odbarvování/barvení

 Odbarvovací prostředky vedou ke korozi v pračce.  
Nepoužívejte v pračce **žádné** odbarvovací prostředky!

Barvení v pračce je povoleno pouze v běžných mezích pro domácí účely. Sůl používaná při barvení při dlouhodobém používání napadá nerez. Přísně dodržujte pokyny výrobce barvicího prostředku.

 Při barvení zvolte bezpodmínečně volbu *více vody*.

## Čištění bubnu (info hygiena)

Při praní při nízkých teplotách a/nebo s tekutým pracím prostředkem hrozí nebezpečí vytváření choroboplodných zárodků a zápachů v pračce. Vyčistěte pračku pomocí programu čištění přístroje. Měli byste to provést nejpozději poté, co se na displeji objeví hlášení Hygiena info: spustit program minimálně na 75°C..

## Čištění pláště a panelu

⚠ Před čištěním a ošetřováním vytáhněte zástrčku ze zásuvky.

⚠ Pračku v žádném případě neostříkujte vodou z hadice.

- Plášť a panel čistěte slabým čisticím prostředkem nebo mýdlovou vodou a obojí osušte měkkým hadříkem.
- Buben čistěte vhodným čisticím prostředkem na nerez.

⚠ Nepoužívejte čisticí prostředky obsahující rozpouštědla, drhací prostředky, sklo nebo univerzální prostředky! Mohou poškodit povrchy z umělé hmoty a jiné díly.

## Čištění zásuvky pro dávkování pracích prostředků

Používání nízkých teplot praní a tekutých pracích prostředků podporuje rozmnožování choroboplodných zárodků v zásuvce pro dávkování pracích prostředků.

- Z hygienických důvodů pravidelně čistěte celou zásuvku pro dávkování pracích prostředků i při výhradním používání TwinDos.

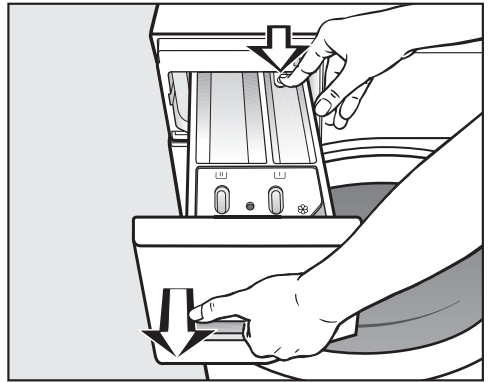

- Vytáhněte zásuvku pro dávkování pracích prostředků až na doraz, zatlačte odjišťovací knoflík a odejměte zásuvku.
- Vyčistěte zásuvku pro dávkování pracích prostředků teplou vodou.

# Čištění a ošetřování

## Čištění násosky a kanálku

Po několikerém použití tekutého škrobu vyčistěte násosku obzvláště důkladně. Tekutý škrob způsobuje za-  
lepení.

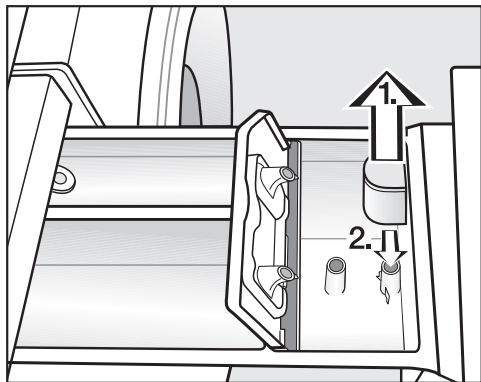

### ■ Čištění násosky.

1. Vytáhněte násosku z komory a vyčistěte ji pod tekoucí teplou vodou. Vyčistěte také trubici, na kterou se násoska nasazuje.
2. Násosku opět nasadte.

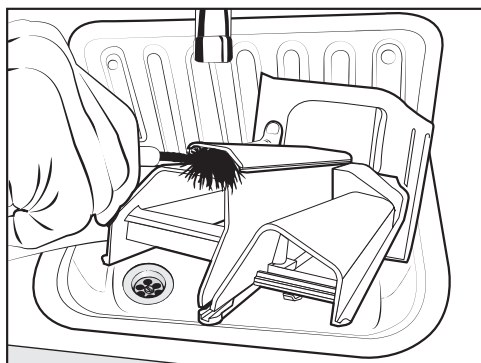

- Vyčistěte kanálek pro avivážní prostředek teplou vodou a kartáčem.

## Čištění prostoru pro zásuvku pro dávkování pracích prostředků

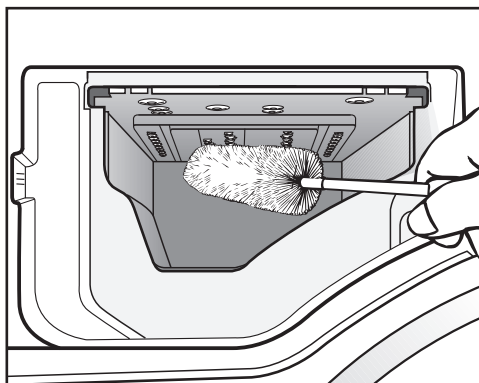

- Pomocí kartáče na lahve odstraňte zbytky pracích prostředků a usazeniny vodního kamene z vylachovacích trysek zásuvky pro dávkování pracích prostředků.
- Nasadte opět zásuvku pro dávkování pracích prostředků.

**Tip:** Nechte pootevřenou zásuvku pro dávkování pracích prostředků, aby mohla uschnout.





## Ošetření TwinDos

 Pokud delší dobu (více než dva měsíce) neperete, může ztuhnout prací prostředek v hadicích. Hadice se mohou ucpat a musí je pak vyčistit servisní služba Miele. Vyčistěte systém TwinDos.

Na čištění budete potřebovat buď čisticí kartuši "TwinDosCare", nebo prázdný zásobník TwinDos. Obojí dostanete v internetovém obchodě Miele.

Pračka má čisticí program pro systém TwinDos. Čisticím programem se čistí hadice uvnitř pračky.

## Spuštění programu ošetření

- Zapněte pračku.
- Stiskněte sensorové tlačítko , abyste nalistovali druhou stránku hlavního menu.
- Stiskněte sensorové tlačítko  Nastavení.

Displej přejde do menu nastavení.

- Zvolte nastavení TwinDos.
- Zvolte volbu Údržba.

## TwinDos údržba

Zásobník ①

Zásobník ②

- Stiskněte sensorové tlačítko zásobníku, který se má vyčistit.

- Potvrďte informaci Spustit údržbu? sensorovým tlačítkem ano.

- Řiďte se dalšími pokyny na displeji.

Hadice byly vyčištěny. Systém TwinDos lze použít kdykoli znovu.

## Čištění prostoru pro zasunutí

Zbytky pracího prostředku mohou vést k zalepení.

- Při výměně kartuší nebo zásobníků vyčistěte vnitřek prostoru pro zasunutí vlhkým hadříkem.

# Čištění a ošetřování

## Čištění sítka přívodu vody

Pračka má pro ochranu přívodního ventilu vody sítko. Sítko v šroubovací objímce přívodní hadice byste měli asi jednou za 6 měsíců zkontrolovat. Při častém přerušování dodávky vody z vodovodní sítě může být tento interval kratší.

- Zavřete vodovodní kohoutek.
- Odšroubujte přívodní hadici z vodovodního kohoutku.

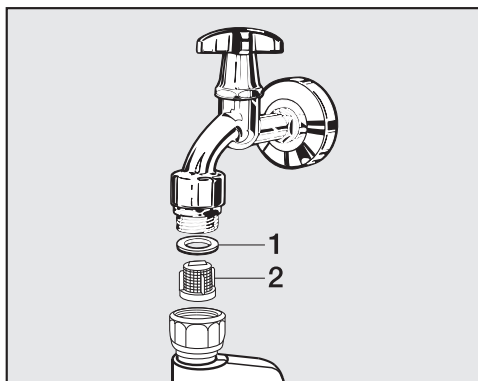

- Vytáhněte gumové těsnění **1** z koncovky.
- Kombinačkami nebo špičatými kleštěmi uchopte krček plastového sítka **2** a sítko vytáhněte.
- Zpětná montáž se provádí v opačném pořadí.

Našroubujte objímku pevně na vodovodní kohoutek a kohoutek otevřete. Jestliže uniká voda, objímku dotáhněte.

Ochranné sítko **musíte** po vyčištění znovu namontovat.



### Pomoc při poruchách

Většinu poruch a chyb, které vznikají při běžném provozu, můžete odstranit sami. Protože nemusíte volat servisní službu, ušetříte v mnoha případech čas a peníze!

Následující tabulky Vám mají pomoci při nalezení příčiny poruchy nebo chyby a při jejich odstranění. Mějte ovšem na paměti následující upozornění:





 Opravy elektrických přístrojů smí provádět pouze pověření kvalifikovaní pracovníci. Neodborně provedené opravy mohou uživatele vystavit značným nebezpečím.

### Nedá se spustit žádný program praní

Problém	Příčina a odstranění
<b>Zůstane tmavý displej a nesvítil kontrolka tlačítka start/stop</b>	<p>Pračka je bez proudu.</p> <ul style="list-style-type: none"> <li>■ Zkontrolujte, zda je zastrčená síťová zástrčka.</li> <li>■ Zkontrolujte, zda je v pořádku pojistka.</li> </ul> <p>Pračka se automaticky vypnula z důvodů úspory elektrické energie.</p> <ul style="list-style-type: none"> <li>■ Pro pokračování pračku znovu zapněte tlačítkem .</li> </ul>
<b>Na displeji jste vyzváni k zadání PIN kódu.</b>	<p>Je aktivní PIN kód.</p> <ul style="list-style-type: none"> <li>■ Zadejte kód a potvrďte ho. Pokud se dotaz při příštím zapnutí nemá zobrazovat, deaktivujte PIN kód.</li> </ul>
<b>Displej hlásí:</b>  Zablokování dvířek	<p>Nejsou správně zavřena dvířka. Nezaklapl zámek dvířek.</p> <ul style="list-style-type: none"> <li>■ Zavřete dvířka znovu.</li> <li>■ Spusťte program znovu.</li> </ul> <p>Jestliže se chybové hlášení objeví znovu, zavolejte servisní službu.</p>

## Co udělat, když ...?

### Displej hlásí následující chybu a byl ukončen program

	Příčina a odstranění
 Chyba na odtoku	<p>Je ucpaný nebo omezený odtok vody. Je příliš vysoko umístěná vypouštěcí hadice.</p> <ul style="list-style-type: none"><li>■ Vyčistěte filtr pracího roztoku a vypouštěcí čerpadlo.</li><li>■ Maximální výtlačná výška je 1,8 m.</li></ul>
 Chyba na přítoku	<p>Je zavřený nebo omezený přívod vody.</p> <ul style="list-style-type: none"><li>■ Zkontrolujte, zda je dostatečně otevřený vodovodní kohoutek.</li><li>■ Zkontrolujte, zda není zalomená přívodní hadice.</li><li>■ Zkontrolujte, zda není příliš nízký tlak vody.</li></ul>
	<p>Je ucpané sítko v přívodu vody.</p> <ul style="list-style-type: none"><li>■ Vyčistěte sítko.</li></ul>
 Technická chyba F	<p>Vyskytuje se závada.</p> <ul style="list-style-type: none"><li>■ Odpojte pračku od elektrické sítě vytažením síťové zástrčky ze zásuvky nebo vypnutím jističe domovní instalace.</li><li>■ Než pračku znovu připojíte k elektrické síti, počkejte <b>nejméně 2 minuty</b>.</li><li>■ Pračku znovu zapněte.</li><li>■ Spusťte program ještě jednou. Jestliže se chybové hlášení objeví znovu, zavolejte servisní službu.</li></ul>
 Reakce Waterproof	<p>Zareagoval systém ochrany před škodami způsobenými vodou.</p> <ul style="list-style-type: none"><li>■ Zavřete vodovodní kohoutek.</li><li>■ Zavolejte servisní službu.</li></ul>

Pro zrušení chybového hlášení: vypněte pračku tlačítkem ①.

### Displej hlásí na konci programu následující chybu

	Příčina a odstranění
<b>i</b> Zkontrolovat dávkování	Při praní se vytvořilo příliš mnoho pěny. <ul style="list-style-type: none"><li>■ Zkontrolujte dávkované množství pracího prostředku.</li><li>■ Při automatickém dávkování pracího prostředku zkontrolujte nastavené dávkované množství.</li><li>■ Respektujte pokyny na obalu pracího prostředku a stupeň znečištění prádla.</li><li>■ Snižte případně základní dávkované množství v krocích po 10%.</li></ul>
<b>i</b> Hygiena.info: spustit program minimálně na 75°C.	Po delší dobu nebyl spuštěn žádný program praní s teplotou nad 60°C. <ul style="list-style-type: none"><li>■ Aby se v pračce nevytvořily choroboplodné zárodky a zápachy, spusťte program <i>čištění přístroje</i> s čisticím prostředkem Miele nebo univerzálním práškovým pracím prostředkem.</li></ul>

Upozornění jsou hlášena na konci programu a při zapnutí pračky a musíte je potvrdit senzorovým tlačítkem OK.

## Co udělat, když ...?

### Displej hlásí na konci programu následující chybu

	Příčina a odstranění
<b>i</b> Intenzivní sprchování: vyčistěte filtr a trysku nebo odstraňte cizí předměty z tělesa čerpadla.	<p>Jsou znečištěná čerpadla.</p> <ul style="list-style-type: none"><li>■ Vyčistěte čerpadla podle popisu v kapitole "Co udělat, když . . .", odstavec "Otevření dvířek při ucpaném odtoku a/nebo výpadku proudu".</li><li>■ Po vyčištění spusťte znovu program praní.</li></ul> <p>Tryska v plnicím otvoru dvířek je ucpaná zachycenými vlákny.</p> <ul style="list-style-type: none"><li>■ Zachycená vlákna odstraňte prsty. Nepoužívejte pomůcky s ostrými hranami.</li><li>■ Po vyčištění spusťte znovu program praní.</li></ul> <p>Pokud se chybové hlášení objeví znovu, zavolejte servisní službu. Pračku lze provozovat dále s omezenými funkcemi.</p>
<b>i</b> Vyrovnat pračku	<p>Nebylo možné řádně provést vyhlazení prádla na konci programu.</p> <ul style="list-style-type: none"><li>■ Zkontrolujte, zda pračka stojí svisle, jak je popsáno v kapitole "Umístění a připojení", odstavec "Vyrovnání".</li><li>■ Zkontrolujte, zda není překročena maximální výtláčná výška.</li></ul> <p>Pokud se chybové hlášení objeví znovu, zavolejte servisní službu. Pračku lze provozovat dále s omezenými funkcemi.</p>

Upozornění jsou hlášena na konci programu a při zapnutí pračky a musíte je potvrdit sensorovým tlačítkem OK.

### Na displeji se vydá hlášení k systému TwinDos

	Příčina a odstranění
<p><b>Budete vyzváni k nasazení nové kartuše nebo naplnění jednoho ze zásobníků na prací prostředky.</b></p>	<p>Jsou prázdné kartuše nebo zásobníky TwinDos.</p> <ul style="list-style-type: none"> <li>■ Vyměňte kartuše nebo naplňte zásobník příp. zásobníky TwinDos tekutým pracím prostředkem nebo avivážním prostředkem.</li> <li>■ Zkontrolujte čistotu prádla. Mohlo se stát, že množství pracího prostředku již nebylo dostatečné. Vyperte prádlo případně ještě jednou.</li> </ul>
<p><b>i</b> Spustíte program s volbou "TwinDos" nebo provedte "TwinDos údržbu" v menu "nastavení" / "TwinDos".</p>	<p>TwinDos nebo automatické dávkování přes přihrádku ①/② nebyly delší dobu používány.</p> <ul style="list-style-type: none"> <li>■ Použijte TwinDos při některém z příštích praní.</li> <li>■ Proveďte ošetření TwinDos, jak je popsáno v kapitole "Čištění a ošetřování", odstavec "Ošetření TwinDos".</li> </ul>
<p><b>⚠</b> Je nutné spustit "TwinDos údržbu" pro zásobník ① v menu "nastavení" / "TwinDos" / "údržba".</p>	<p>TwinDos nebo automatické dávkování přes přihrádku ①/② nebyly příliš dlouho používány. Hrozí nebezpečí zaschnutí pracího prostředku v hadicích.</p> <ul style="list-style-type: none"> <li>■ Proveďte <b>ihned</b> ošetření TwinDos, jak je popsáno v kapitole "Čištění a ošetřování", odstavec "Ošetření TwinDos".</li> </ul>
<p>Hlášení na této stránce jsou příklady. Mohou se měnit podle příslušné přihrádky ①/②.</p>	

Upozornění jsou hlášena na konci programu a při zapnutí pračky a musíte je potvrdit senzorovým tlačítkem OK.

## Co udělat, když ...?



---

### Poruchy v souvislosti s TwinDos

Problém	Příčina a odstranění
<b>V pracím prostředku jsou vidět tmavé skvrny.</b>	V pracím prostředku se vytvořila plíseň. ■ Odstraňte tekutý prací prostředek ze zásobníku a zásobník důkladně vyčistěte.
<b>Nebyl dávkován prací prostředek a/nebo avivážní prostředek.</b>	Nebylo aktivováno automatické dávkování. ■ Před příštím praním stiskněte senzorové tlačítko TwinDos. Aktivuje se automatické dávkování.
	Navzdory aktivaci nebyl dávkován prací/avivážní prostředek. ■ Zkuste to znovu. ■ Pokud přesto nedojde k dávkování pracího prostředku, zavolejte servisní službu.



### Všeobecné problémy s pračkou

Problém	Příčina a odstranění
<b>Během odstředování pračka nestojí klidně.</b>	Nožky přístroje nestojí rovnoměrně a nejsou zajištěné. <ul style="list-style-type: none"> <li>■ Vyrovnajte pračku, aby stála stabilně, a zakontruje nožky přístroje.</li> </ul>
<b>Pračka neodstředila prádlo jako obvykle a prádlo je ještě mokré.</b>	Při závěrečném odstředování byla změřena velká nevyváženost a automaticky se snížil počet otáček. <ul style="list-style-type: none"> <li>■ Do bubnu dávejte vždy velké i malé kusy prádla, abyste dosáhli lepšího rozložení.</li> </ul>
<b>Výskyt neobvyklých čerpacích hluků.</b>	Nejedná se o závadu! Srkavé zvuky na začátku a na konci čerpání jsou normální.
<b>V zásuvce pro dávkování pracích prostředků zůstanou větší zbytky pracích prostředků.</b>	Hydraulický tlak vody je nedostatečný. <ul style="list-style-type: none"> <li>■ Vyčistěte sítko v přívodu vody.</li> <li>■ Zvolte případně volbu <i>více vody</i>.</li> </ul> Práškové prací prostředky ve spojení se změkčovacími prostředky mají sklon k lepení. <ul style="list-style-type: none"> <li>■ Vyčistěte zásuvku pro dávkování pracích prostředků a příště dávejte do přihrádky nejprve prací prostředek a teprve potom změkčovací prostředek.</li> </ul>
<b>Avivážní prostředek se nevyplachuje úplně nebo v komoře  zůstává stát příliš mnoho vody.</b>	Není správně usazená násoska nebo je ucpaná. <ul style="list-style-type: none"> <li>■ Vyčistěte násosku, viz kapitola "Čištění a ošetřování", odstavec "Čištění zásuvky pro dávkování pracích prostředků".</li> </ul>
<b>Na displeji je cizí jazyk.</b>	V "nastavení, jazyk  " byl zvolen jiný jazyk. <ul style="list-style-type: none"> <li>■ Nastavte obvyklý jazyk. Jako vodičko Vám pomůže symbol vlajky.</li> </ul>
<b>Hluky při výrobě páry</b>	Nejedná se o závadu! Hluky vznikají výrobou páry a při zavádění páry.

## Co udělat, když ...?

### Všeobecné problémy s pračkou

Problém	Příčina a odstranění
<b>Na konci programu se v kapsli ještě nachází voda.</b>	Je ucpaná vypouštěcí trubička v zásuvce pro dávkování pracích prostředků, na niž se nasazuje kapsle. ■ Vyčistěte trubičku.
	Nejedná se o závadu! Z technických důvodů zůstane v kapsli malé zbytkové množství vody.
<b>V přihrádce pro avivážní prostředek vedle kapsle stojí voda</b>	Nebylo aktivováno senzorové tlačítko CapDosing nebo po posledním praní nebyla vyjmuta prázdná kapsle. ■ Při příštím nasazení kapsle dbejte na to, abyste aktivovali senzorové tlačítko CapDosing. ■ Po každém praní vyjměte a zlikvidujte kapsli.
	Je ucpaná vypouštěcí trubička v zásuvce pro dávkování pracích prostředků, na niž se nasazuje kapsle. ■ Vyčistěte trubičku.
<b>Při výrobě páry vystupují páry ze zásuvky pro dávkování.</b>	Nejedná se o závadu! Podle množství naplnění a teploty okolí mohou vystupovat páry ze zásuvky pro dávkování pracích prostředků.
<b>Je tmavý displej.</b>	Displej se automaticky vypíná, aby se šetřila energie (standby). ■ Stiskněte některé tlačítko. Režim standby se ukončí.
<b>Na displeji se při prázdném bubnu zobrazuje nějaká hodnota naplnění nebo při naplněném bubnu hodnota naplnění &lt; 25 %.</b>	Při zapnutí přístroje bylo v bubnu prádlo. Tím se změnila nula snímače naplnění. ■ Vypněte pračku při prázdném bubnu a opět ji zapněte.

### Neuspokojivý výsledek praní

Problém	Příčina a odstranění
<p><b>Při použití tekutého pracího prostředku není prádlo čisté</b></p>	<p>Tekuté prací prostředky neobsahují bělicí prostředky. Skvrny od ovoce, kávy nebo čaje se nemusí vždy odstranit.</p> <ul style="list-style-type: none"> <li>■ Použijte dvoufázový systém od Miele. Cíleným přidáním UltraPhase 2 během praní se skvrny účinně odstraní.</li> <li>■ Používejte práškové prací prostředky obsahující bělidla.</li> </ul>
<p><b>Na vypraných tmavých textiliích jsou bílé zbytky podobné pracímu prostředku.</b></p>	<p>Prací prostředek obsahuje ve vodě nerozpustné složky (zeolity) na změkčení vody. Ty se usadily na textiliích.</p> <ul style="list-style-type: none"> <li>■ Po usušení se pokuste odstranit tyto zbytky kartáčem.</li> <li>■ Příště perte tmavé textilie pracím prostředkem bez zeolitů. Tekuté prací prostředky zeolity většinou neobsahují.</li> <li>■ Perte textilie pomocí programu <i>tmavé prádlo</i>.</li> </ul>
<p><b>Na vypraném prádle ulpívají pružné šedé zbytky.</b></p>	<p>Bylo příliš nízké dávkování pracího prostředku. Prádlo bylo silně znečištěné tukem (oleje, masti).</p> <ul style="list-style-type: none"> <li>■ Při takovém znečištění prádla buď přidejte více pracího prostředku, nebo použijte tekutý prací prostředek.</li> <li>■ Před příštím praním spusťte program <i>čištění přístroje</i> s čisticím prostředkem Miele nebo univerzálním práškovým pracím prostředkem.</li> </ul>

## Co udělat, když ...?

### Nedají se otevřít dvířka

Problém	Příčina a odstranění
<b>Během praní se nedají otevřít dvířka.</b>	Během praní je uzamčený buben. ■ Stiskněte tlačítko <i>start/stop</i> . ■ Zvolte senzorové tlačítko <i>Stornovat program</i> nebo <i>Přidat prádlo</i> . Dvířka se odblokují a můžete je otevřít.
	V bubnu je voda a pračka ji nemůže odčerpát. ■ Vyčistěte filtr pracího roztoku a vypouštěcí čerpadlo podle popisu v odstavci "Otevření dvířek při ucpaném odtoku a/nebo výpadku proudu".
	Je příliš vysoká hladina vody v bubnu. ■ Stornujte program. Pračka odčerpá stávající vodu.
<b>Po předčasném ukončení programu je na displeji:</b> komfortní ochlazování.	Pro ochranu před opařením se dvířka nedají otevřít při teplotě pracího roztoku nad 55°C. ■ Počkejte, dokud neklesne teplota v bubnu a nezmizí zobrazení na displeji.
<b>Po provedení programu <i>konečná úprava párou</i> nebo <i>osvěžení</i> se nedají otevřít dvířka.</b>	Program <i>konečná úprava párou</i> nebo <i>osvěžení</i> byl proveden několikrát přímo po sobě. Kvůli použití páry je teplota v bubnu vyšší než 55°C a pro ochranu proti popálení jsou uzamčená dvířka. ■ Počkejte několik minut, dokud neklesne teplota v bubnu.
<b>Displej hlásí:</b>  Zablokovaný zámek dvířek. Zavolejte servisní službu.	Je zablokovaný zámek dvířek. ■ Zavolejte servisní službu.

### Otevření dvířek při ucpaném odtoku a/nebo výpadku proudu

- Vypněte pračku.

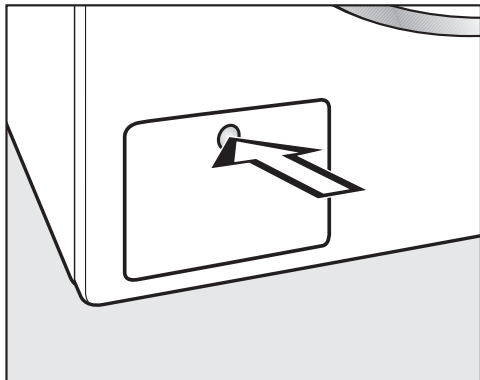

- Otevřete kryt vypouštěcích čerpadel tak, že na něj zatlačíte.

Kryt se otevře.

### Ucpaný odtok

Když je ucpaný odtok, může se v pračce nacházet větší množství vody.

**⚠** Hrozí nebezpečí opaření, jestliže se krátce předtím pralo při vysokých teplotách!  
Pozor při vypouštění pracího roztoku.

### Postup vyprázdnění

Nevyšroubujte filtry pracího roztoku.

- Postavte pod kryt nějakou nádobu, např. univerzální pečicí plech.

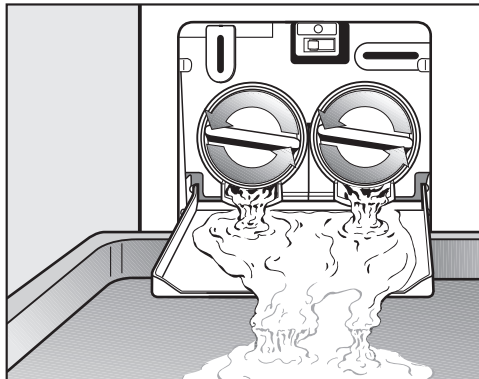

- Pomalým otáčením uvolňujte filtry pracího roztoku, dokud nebude vytékat voda.
- Filtry pracího roztoku opět zašroubujte, abyste přerušili vypouštění vody.

Když už nevytéká voda:

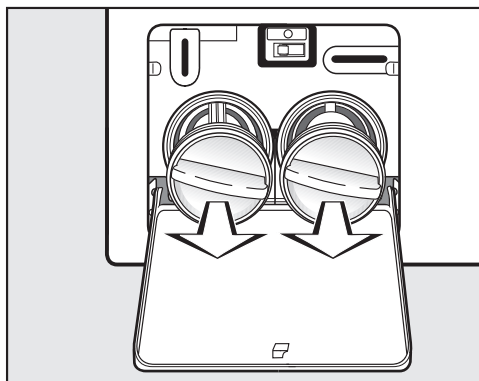

- Filtry pracího roztoku úplně vyšroubujte.

## Co udělat, když ...?

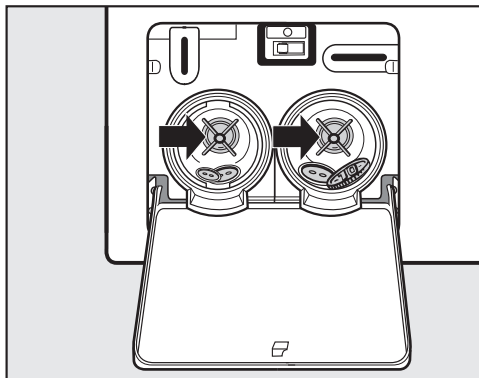

- Filtry pracího roztoku důkladně vyčistěte.
- Zkontrolujte, zda se dá snadno otáčet lopatkami vypouštěcího čerpadla, a případně odstraňte cizí předměty (knoflíky, mince apod.) a vyčistěte vnitřek.

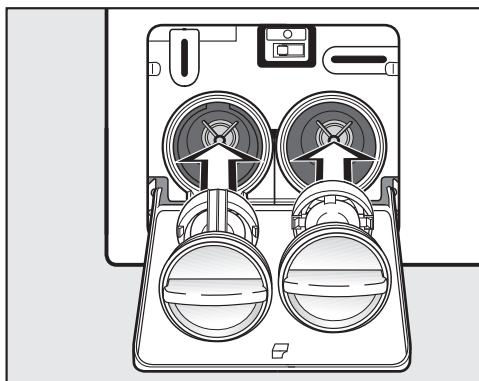

- Nasadte opět správně filtry pracího roztoku (vlevo a vpravo) a pevně je zašroubujte.

⚠ Voda vytékající z pračky může způsobit škody.  
Znovu nasadte a utáhněte filtr pracího roztoku.

### Otevření dvířek

⚠ Před vyjímáním prádla se přesvědčte, že stojí buben. Při sáhnutí do ještě se otáčejícího bubnu hrozí značné nebezpečí poranění.

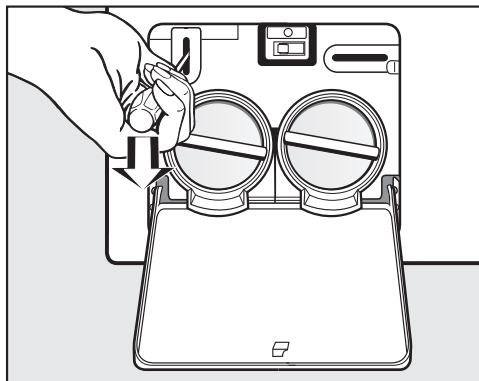

- Pomocí šroubováku odblokujte dvířka.
- Otevřete dvířka.

## Opravy

Při poruchách, které nedokážete opravit sami, informujte prosím:

- svého specializovaného prodejce Miele nebo
- servisní službu Miele.

Telefonní číslo servisní služby najdete na konci tohoto návodu k obsluze.

Servisní služba bude potřebovat modelové označení a číslo Vaší pračky. Oba údaje naleznete při otevřených dvířkách na typovém štítku nad skleněným průhledem:

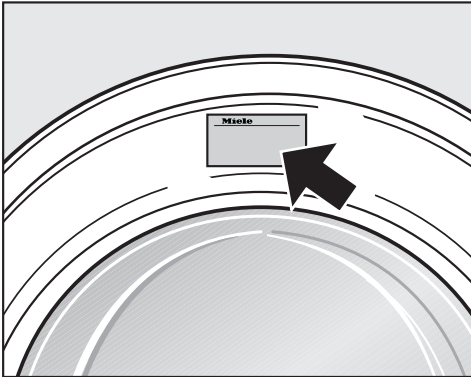

## Záruční doba a záruční podmínky

Záruční doba na pračku činí 2 roky.

Záruční podmínky se řídí platnými právními předpisy. Informace k záručním podmínkám naleznete na [www.miele.cz](http://www.miele.cz).

## Příslušenství k dokoupení

Pro tuto pračku obdržíte příslušenství k dokoupení u specializovaných prodejců Miele nebo u servisní služby Miele.

# Umístění a připojení

## Čelní pohled

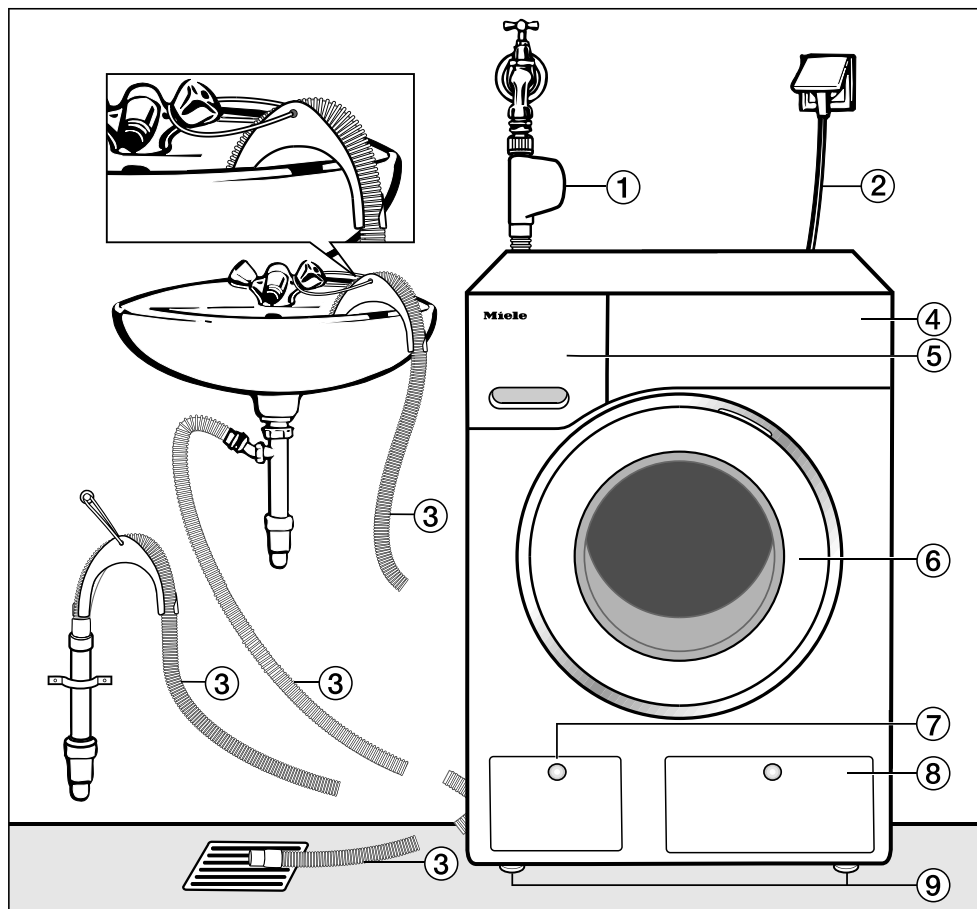

- ① přívodní hadice ochranného systému Waterproof
- ② elektrický přípoj
- ③ vypouštěcí hadice s kolenem (odnímatelným) s možností vedení odtoku vody
- ④ ovládací panel
- ⑤ zásuvka pro dávkování pracích prostředků
- ⑥ dvířka
- ⑦ kryt pro přístup k filtru pracího roztoku, vypouštěcímu čerpadlu a nouzovému otvírání dvířek
- ⑧ kryt zásobníků TwinDos
- ⑨ čtyři výškově nastavitelné nožky



## Zadní pohled

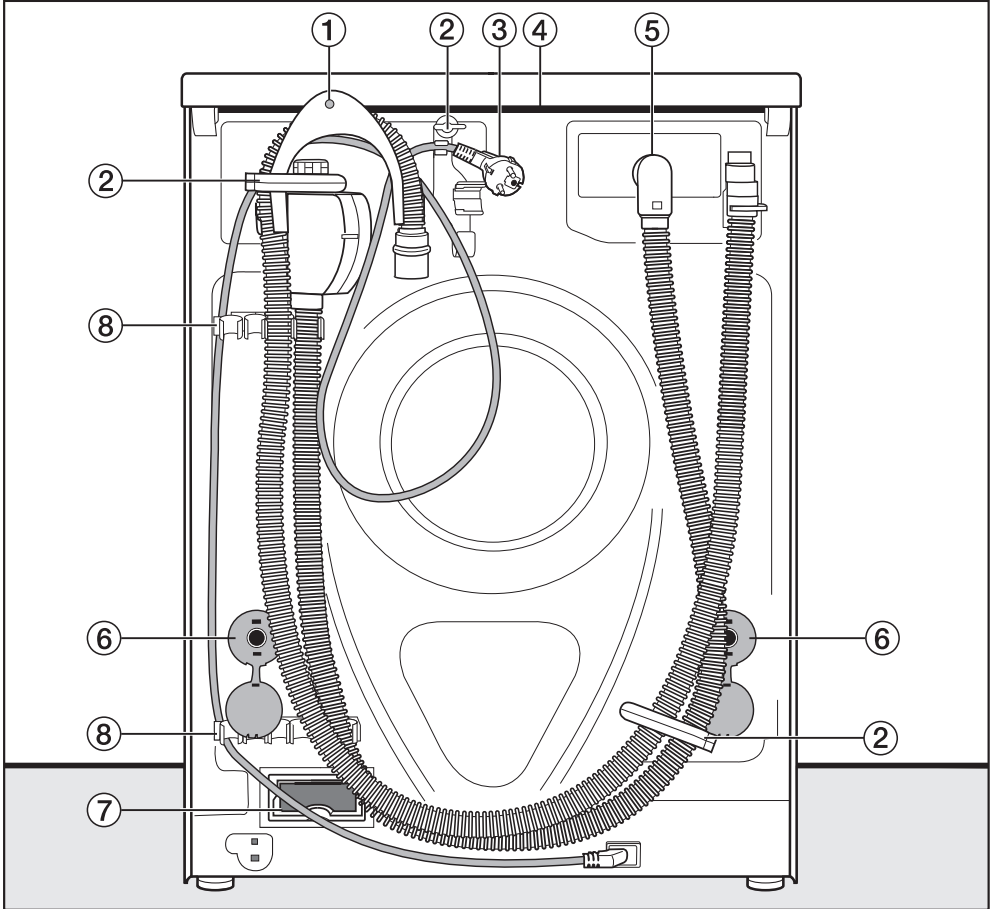

- ① vypouštěcí hadice
- ② přepravní držák pro přívodní a vypouštěcí hadici
- ③ elektrický přípoj
- ④ přesah horní desky s možností uchopení pro přepravu
- ⑤ přívodní hadice ochranného systému Waterproof
- ⑥ otočné pojistky s přepravními tyčemi
- ⑦ šachta pro WiFi modul
- ⑧ přepravní držáky pro přívodní a vypouštěcí hadici a držák pro odejmutou přepravní pojistku

# Umístění a připojení

## Plocha pro umístění

Jako plocha pro umístění se hodí nejlépe betonová podlaha. Ta se oproti podlaze z dřevěných trámů nebo "měkké" podlaze při odstředování zřídka kdy začne chvět.

Mějte na paměti:

- Postavte pračku svisle a stabilně.
- Nestavte pračku na měkké podlahové krytiny, protože by během odstředování vibrovala.

Při umístění na podlaze (stropě) z dřevěných trámů:

- Postavte pračku na dřevotřískovou desku (nejméně 59 x 52 x 3 cm). Deska by měla být sešroubována s co nejvíce trámy, nikoli však pouze s prkny podlahy.

**Tip:** Umístěte pračku pokud možno do rohu místnosti. Tam je stabilita každé podlahy největší.

⚠ Hrozí nebezpečí, že pračka při odstředování spadne z podstavce.

Při umístění na připravený podstavec (betonový nebo zděný) musí být pračka zajištěna upevňovacím úhelníkem (MTS upevnění na podlaze) (k dostání u specializovaného prodejce Miele nebo u servisní službě Miele).

## Přesun pračky na místo instalace

⚠ Zadní upevnění horní desky může v důsledku vnějších podmínek zkřehnout.

Při přenášení se horní deska může utrhnout.

Před přenášením zkontrolujte přesah horní desky, zda je pevně usazený.

- Pračku přenášejte za přední nohy a zadní přesah horní desky.

## Odstranění přepravní pojistky

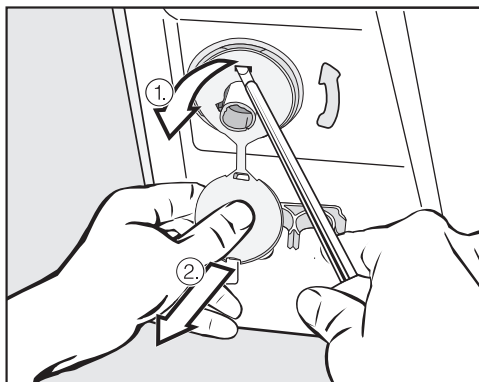

- Odstraňte levou a pravou otočnou pojistku.

1. Zatáhněte za nasazenou záslepku přepravní pojistky a
2. pomocí šroubováku uvolněte horní a spodní přídržný hák.

## Umístění a připojení

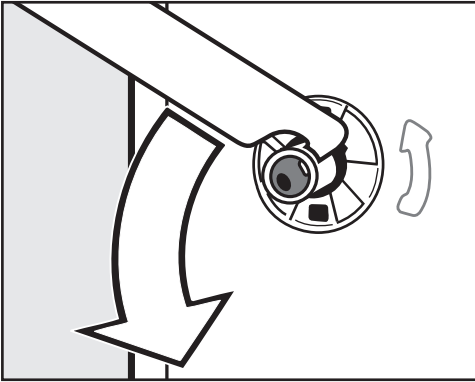

- Přiloženým plochým klíčem otočte levou přepravní tyč o 90° a

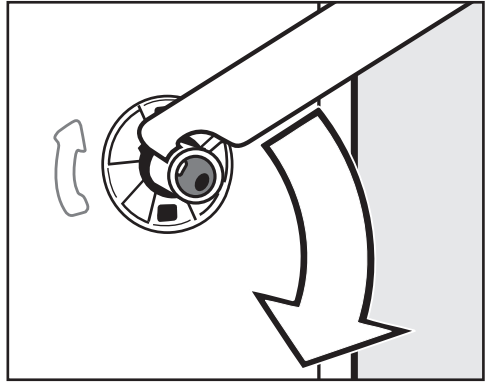

- Otočte pravou přepravní tyč o 90° a

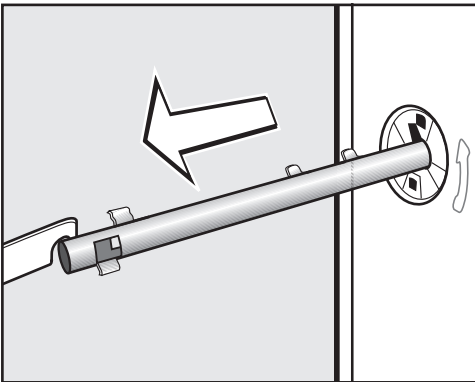

- vytáhněte přepravní tyč.

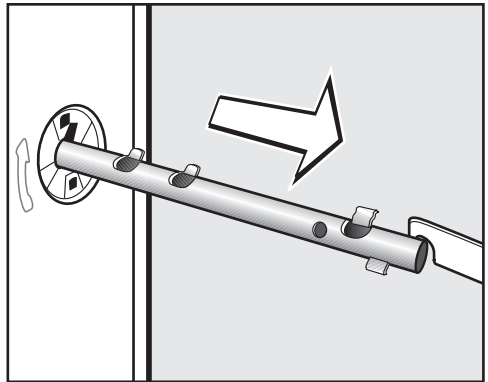

- vytáhněte přepravní tyč.

## Umístění a připojení

 Uzavřete otvory po odstranění přepravní pojistky! Pokud nebudou otvory uzavřeny, hrozí nebezpečí poranění.

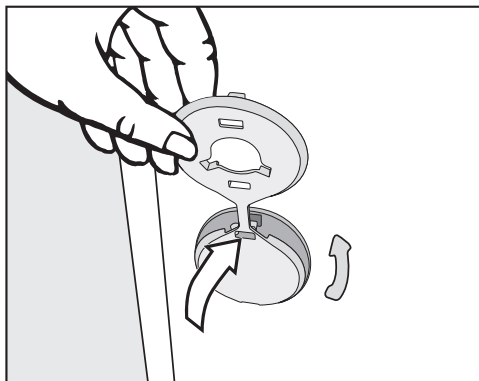

- Uzavřete otvory zátkami.

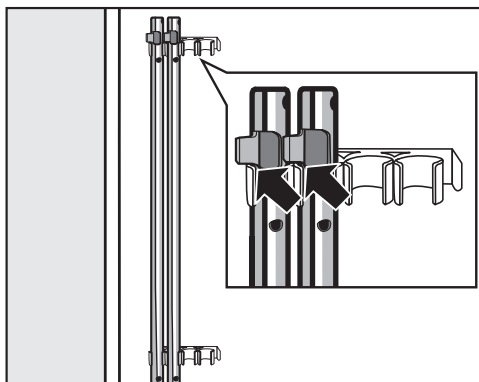

- Upevněte přepravní tyče na zadní stěně pračky. Dbejte na to, aby byl horní přídržný hák nad držákem.

 Pračka se nesmí přepravovat bez přepravní pojistky. Přepravní pojistku uschovejte. Před přepravou pračky (např. při stěhování) je nutno ji znovu namontovat.

### Montáž přepravní pojistky

Montáž přepravní pojistky se provádí v opačném pořadí.

## Vyrovnání

Aby byl zajištěn bezporuchový provoz, musí pračka stát svisle a rovnoměrně na všech čtyřech nožkách.

Neodborné umístění pračky zvyšuje spotřebu vody a energie a pračka se může pohybovat po podlaze.

## Vyšroubování a zajištění nožky

Pračka se vyrovnává čtyřmi šroubovacími nožkami. Ve stavu při dodání jsou všechny nožky zašroubované.

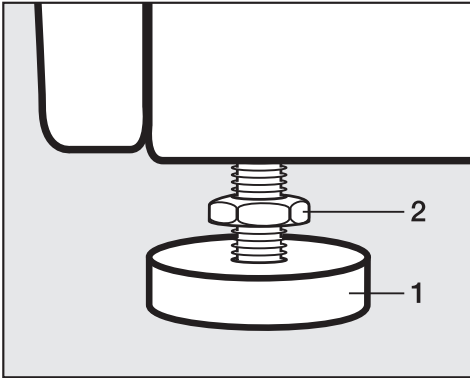

- Pomocí přiloženého plochého klíče uvolněte kontramatici 2 jejím otáčením ve směru hodinových ručiček. Vyšroubujte kontramatici 2 spolu s nožkou 1.

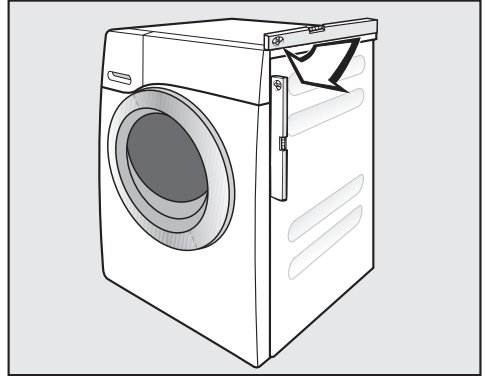

- Vodováhou zkontrolujte, zda pračka stojí svisle.
- Podržte nožku 1 kleštěmi na čerpadla. Plochým klíčem utáhněte kontramatici 2 znovu proti plášti přístroje.

⚠ Všechny čtyři kontramatice musí být pevně dotaženy proti plášti přístroje. Zkontrolujte prosím i nožky, které jste při vyrovnávání nevyšroubovali. Jinak hrozí nebezpečí, že se přístroj bude pohybovat po podlaze.

# Umístění a připojení

## Vestavba pod pracovní desku

⚠ Horní kryt pračky nesmíte odmontovat.

Tuto pračku je možno kompletně (s horním krytem) zasunout pod pracovní desku, pokud je pracovní deska v dostatečné výšce.

## Věžové uspořádání pračky a sušičky

Pračku lze uspořádat do sloupu se sušičkou Miele. K tomu je nutná montážní sada\* (WTV).

Díly označené \* jsou k dostání ve specializovaných obchodech Miele nebo u servisní služby Miele.

### Mějte na paměti:

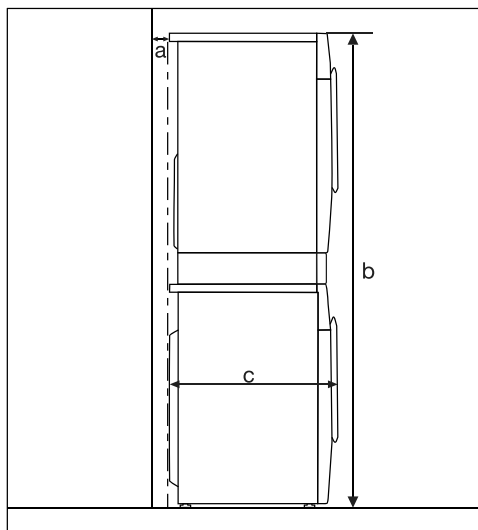

**a** = nejméně 2 cm

**b** = WTV jednoduchá: 172 cm  
WTV se zásuvkou: 181 cm

**c** = 65 cm

## Systém ochrany před škodami způsobenými vodou

Miele ochranný systém zaručuje širokou ochranu před škodami způsobenými vodou z pračky.

Systém se skládá zejména z následujících částí:

- přívodní hadice
- elektroniky a ochrany proti vytečení a vyplavení
- vypouštěcí hadice

## Systém Waterproof (WPS)

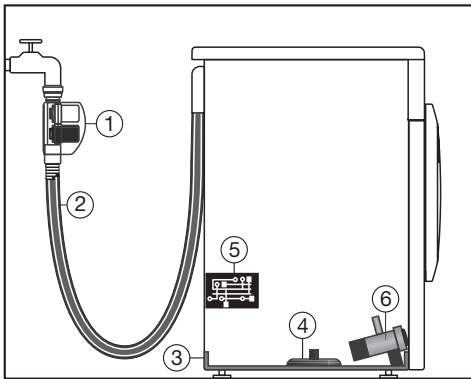

- ① dva magnetické ventily
- ② dvoustěnná přívodní hadice
- ③ spodní vana
- ④ plovákový spínač
- ⑤ elektronika
- ⑥ vypouštěcí čerpadlo

## Přívodní hadice

- V pouzdře na přívodní hadici vody jsou umístěny dva magnetické ventily ①, které uzavírají přítok vody přímo u vodovodního kohoutku. Dva magnetické ventily zajišťují dvojnásobnou vodní ochranu. Pokud by byl jeden magnetický ventil vadný, uzavře přívod vody druhý. Díky uzavření přímo u vodovodního kohoutku je přívodní hadice pod tlakem jen během napouštění vody. Ve zbývajících dobách je přívodní hadice téměř bez tlaku.

- Ochrana proti prasknutí magnetických ventilů  
Tělesa magnetických ventilů mají destrukční tlak 7.000 kPa až 10.000 kPa.
- Dvoustěnná přívodní hadice ② je tvořena tlakuvzdornou vnitřní hadicí a ochranným pláštěm. Jestliže z přívodní hadice uniká voda, je ochranným pláštěm vedena do spodní vany ③. Pomocí plovákového spínače ④ se zavřou magnetické ventily. Další přítok vody je zablokován; odčerpá se voda nacházející se v prací vaně.

# Umístění a připojení

---

## Elektronika ⑤ a ochrana pračky proti vytečení a vyplavení

- ochrana proti vytečení  
Voda vytékající z důvodu netěsnosti pračky se zachytí ve spodní vaně ③. Pomocí plovákového spínače ④ se zavřou magnetické ventily ①. Další přítok vody je zablokován; odčerpá se voda nacházející se v prací vaně.
- ochrana proti vyplavení  
Stoupne-li hladina vody nad určitou mez, zapne se vypouštěcí čerpadlo ⑥ a voda se kontrolovaně odčerpá. Stoupne-li hladina vody několikrát nekontrolovaně, zapne se vypouštěcí čerpadlo ⑥ trvale a pračka hlásí chybu, což je doprovázeno signálním tónem.

## Vypouštěcí hadice

Vypouštěcí hadice je zabezpečena od-vzdušňovacím systémem. Tím je zabráněno, aby automatická pračka sála naprázdno.



## Přívod vody

⚠ V pouzdře na přívodní hadici vody jsou elektrické součásti. Proto se nesmí montovat v prostoru ohroženém stříkající vodou, například v vanách nebo sprchách.



**Pouzdro na přívodní hadici vody neponejte do kapaliny!**

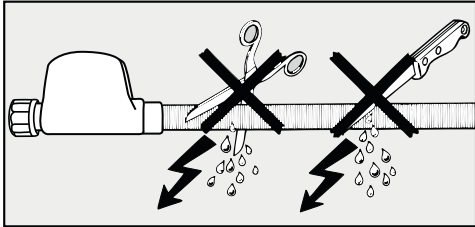

**Ochranný plášť se nesmí poškodit nebo zalomit.**

Pračka smí být připojena k potrubí pitné vody i bez omezovače zpětného toku, protože je zkonstruována podle platných norem DIN.

Tlak vody musí činit nejméně 100 kPa a nesmí překročit 1.000 kPa. Pokud je vyšší než 1.000 kPa, je nutno namontovat redukční tlakový ventil.

Pro připojení je potřeba vodovodní kohoutek se šroubením  $\frac{3}{4}$ ". Není-li takový k dispozici, tak smí pračku k potrubí s pitnou vodou namontovat pouze kvalifikovaný instalatér.

⚠ Šroubové spojení je pod tlakem vodovodního potrubí. Zkontrolujte proto pomalým otevřením vodovodního kohoutku, zda je připojení těsné. Opravte usazení těsnění a šroubení.

Pračka **není** vhodná pro připojení na teplou vodu.

# Umístění a připojení

---

## Údržba

V případě výměny použijte jen **Miele ochranný systém Waterproof**.

Ochranné sítko v převlečné matici pojistného ventilu nesmíte odstranit, aby zůstala zachována ochrana přívodního ventilu vody.

## Příslušenství - prodloužení hadice

Jako příslušenství je u specializovaného prodejce Miele nebo u servisní služby Miele k dostání hadice s kovovým opletením o délce 1,5 m.

Tato hadice má destrukční tlak vyšší než 14.000 kPa a lze ji použít jako ohebné prodloužení vodovodního potrubí.

## Odtok vody

Prací roztok se odčerpává vypouštěcím čerpadlem s výtlačnou výškou 1,8 m. Aby nebyl omezen odtok vody, musí být hadice nainstalována bez zalomení. Kolenko na konci hadice je odnímatelné. Hadici lze prodloužit až na 2,5 m. Příslušenství je k dostání ve specializovaných obchodech Miele nebo u servisní služby Miele.

V případě potřeby lze hadici prodloužit až na 5 m, pak ale nesmí být překročena výtlačná výška 1 m. Příslušenství je k dostání ve specializovaných obchodech Miele nebo u servisní služby Miele.

### Možnosti odtoku vody:

#### 1. Zavěšení do umyvadla nebo výlevky:

Mějte na paměti:

- Zajistěte hadici proti vypadnutí!
- Pokud se voda odčerpává do umyvadla, musí být zajištěn její rychlý odtok. Jinak hrozí nebezpečí, že voda přeteče nebo se část odčerpané vody nasaje zpět do pračky.

#### 2. Napojení na umělohmotnou odpadní rouru s gumovou vsuvkou sifon není bezpodmínečně nutný).

#### 3. Odtok do podlahové výpusti (kanálu).

#### 4. Napojení na umyvadlo s umělohmotnou závitovou spojkou.

Mějte na paměti:

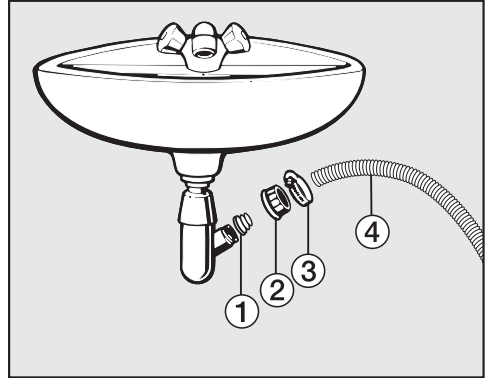

① adaptér

② umyvadlová převlečná matice

③ hadicová svorka

④ konec hadice

■ Nainstalujte adaptér ① s umyvadlovou převlečnou maticí ② na sifon umyvadla.

■ Nasadte konec hadice ④ na adaptér ①.

■ Šroubovákem utáhněte hadicovou svorku ③ hned za umyvadlovou převlečnou maticí.

# Umístění a připojení

---

## Elektrické připojení

Pračka je sériově vybavena zástrčkou pro připojení do zásuvky s ochranným kontaktem.

 Po nainstalování pračky musí být volně přístupná elektrická zásuvka. Z bezpečnostních důvodů nepoužívejte prodlužovací kabely nebo vícenásobné stolní zásuvky, abyste vyloučili potenciální zdroj nebezpečí (např. nebezpečí požáru v důsledku přehřátí).

Připojení, instalace a bezpečnostní opatření musí být v souladu s příslušnými normami:  
ČSN EN 60 335.



Poškozený připojovací kabel smí být nahrazen jen speciálním kabelem stejného typu (k dostání u servisní služby Miele). Z bezpečnostních důvodů smí tuto výměnu provést pouze firmou Miele pověřený kvalifikovaný odborník nebo servisní služba Miele.

Jmenovitý příkon a odpovídající jištění jsou uvedeny na typovém štítku. Porovnejte údaje na typovém štítku s parametry elektrické sítě.

## Technické údaje

výška	850 mm
šířka	596 mm
hloubka	643 mm
hloubka při otevřených dvířkách	1077 mm
výška pro vestavbu	850 mm
šířka pro vestavbu	600 mm
hmotnost	cca 96 kg
množství náplně	9 kg suchého prádla
přípojná napětí	viz typový štítek
jmenovitý příkon	viz typový štítek
jištění	viz typový štítek
údaje o spotřebě	viz kapitola Údaje o spotřebě
minimální hydrodynamický tlak vody	100 kPa
maximální hydrodynamický tlak vody	1 000 kPa
délka přívodní hadice	1,60 m
délka vypouštěcí hadice	1,50 m
délka připojovacího kabelu	2,00 m
maximální výtlačná výška	1,80 m
maximální výtlačná délka	5,00 m
světlo emitující diody LED	třída 1
udělené zkušební značky	viz typový štítek
příkon ve vypnutém stavu	0,1 W
příkon v nevypnutém stavu	5,0 W

# Údaje o spotřebě

		náplň	údaje o spotřebě			
			energie v kWh	voda v l	doba trvání	zbytková vlhkost
bavlna	90 °C	9,0 kg	2,40	65	2 hod. 29 min.	50%
	60 °C	9,0 kg	1,45	65	2 hod. 29 min.	50%
	60 °C	4,5 kg	1,10	52	2 hod. 19 min.	50%
	40 °C	9,0 kg	1,20	61	2 hod. 39 min.	50%
	40 °C	4,5 kg	0,45	36	1 hod. 19 min.	50%
	20 °C	9,0 kg	0,40	72	2 hod. 39 min.	46%
bavlna 	<60°C*	9,0 kg	0,80	54	2 hod. 59 min.	44%
	<60°C*	4,5 kg	0,50	49	2 hod. 59 min.	44%
	<40°C*	4,5 kg	0,35	42	2 hod. 59 min.	44%
snadno ošetřovatelné	30 °C	4,0 kg	0,50	52	1 hod. 59 min.	30%
jemné prádlo	30 °C	3,0 kg	0,40	40	1 hod. 09 min.	–
vlna 	30 °C	2,0 kg	0,23	35	38 min.	–
automatika plus	40 °C	6,0 kg	0,77	55	1 hod. 59 min.	–
QuickPowerWash	40 °C	5,0 kg	0,75	45	59 min.	–
expres 20 <sup>1)</sup>	40 °C	3,5 kg	0,30	25	20 min.	–
košile <sup>2)</sup>	60 °C	2,0 kg	0,76	40	1 hod. 31 min.	–

1) aktivována volba krátký

2) deaktivována volba vyhlazování párou

### Pokyny pro srovnávací zkoušky

\*Zkušební program dle ČSN EN 60456 a energetické účinnosti dle směrnice 1061/2010

Údaje o spotřebě se mohou od zde uvedených hodnot odchylovat podle tlaku vody, tvrdosti vody, teploty napouštěné vody, teploty v místnosti, druhu prádla, množství prádla, kolísání síťového napětí a zvolených voleb.

Teplota naměřená při pracím postupu *PowerWash 2.0* během fáze topení na teplotním čidle v prací vaně je vyšší než skutečná teplota prádla.

Teplota tam naměřená **nepředstavuje** teplotu v prádle.

Údaje o spotřebě zobrazované v eko informacích se mohou lišit od zde uvedených informací. Odchyly vyplývají z tolerancí konstrukčních dílů a místních okolností, např. kolísání tlaku ve vodovodní síti, napětí sítě a jeho kolísání.

# Nastavení

---

Pomocí nastavení můžete přizpůsobit elektroniku pračky měnícím se požadavkům.

Nastavení můžete kdykoli změnit.

## Vyvolání menu nastavení

Předpoklad:

- Pračka je zapnutá.
- Na displeji se zobrazí hlavní menu.
- Stiskněte sensorové tlačítko  $\triangleright$ , abyste nalistovali druhou stránku hlavního menu.
- Stiskněte sensorové tlačítko **Nastavení** .

Displej přejde do menu nastavení.

## Volba a změna nastavení

- Tiskněte sensorové tlačítko  $\triangleleft$  nebo  $\triangleright$ , dokud se ve výběrovém seznamu neobjeví požadované nastavení.
- Pro zpracování zobrazeného nastavení stiskněte sensorové tlačítko.
- Změňte zobrazenou hodnotu a potvrďte ji pomocí OK.

nebo

- Stiskněte některou volbu, abyste ji vybrali, nebo změňte zobrazenou hodnotu.

Zvolená volba je označena zatržítkem  $\checkmark$ .

Zvolená volba je uložena. Displej se vrátí do menu nastavení nebo do poslední úrovně menu.

## Opuštění menu nastavení

- Stiskněte sensorové tlačítko .

Displej přejde do hlavního menu.



## Jazyk

Na displeji se mohou zobrazovat různé jazyky.

Vlajka  za slovem *jazyk* slouží jako návod, pokud byl nastaven jazyk, kterému nerozumíte.

Zvolený jazyk se uloží do paměti.



## TwinDos

Můžete stanovit druh a množství pracího prostředku a spustit čistící program pro systém TwinDos.



### Druh / množství pracího prostředku

Pračka je z výroby naprogramovaná na UltraPhase 1 a UltraPhase 2 pro rozsah tvrdosti vody II .

Musíte změnit nastavení v elektronice:

- při rozsahu tvrdosti vody I  a rozsahu tvrdosti vody III .
- při použití jiného pracího prostředku nebo avivážního prostředku (k tomu potřebujete zásobníky TwinDos (příslušenství k dokoupení)).

Dávkované množství pro UltraPhase 1 a UltraPhase 2

			
UltraPhase 1	48 ml	60 ml	72 ml
UltraPhase 2	36 ml	45 ml	54 ml

## Korekce dávkovaného množství

### TwinDos

Druh pracího  
prostř./množství

Údržba

- Stiskněte senzorové tlačítko Druh pracího prostř./množství.

### Druh pracího prostředku

Zásobník ①

Zásobník ②

- Stiskněte senzorové tlačítko Zásobník ①.

### Zásobník ①

bez záznamu	Miele UltraPhase 1 ✓
Miele UltraColor	Miele prostřed. na jemné/vlnu



- Stiskněte senzorové tlačítko Miele UltraPhase 1.

# Nastavení

## Dávkované množství - zásob. ①

60 ml běžně znečištěné	
-	+
↶	OK

- Dávkované množství opravte tlačítky - a + a potvrďte sensorovým tlačítkem OK.
- Potvrďte zobrazený upozorňující text pomocí OK.

## Dávkované množství - zásob. ②

45 ml běžně znečištěné	
-	+
↶	OK

- Dávkované množství opravte tlačítky - a + a potvrďte sensorovým tlačítkem OK.

Korekce dávkovaného množství je ukončena.

## Změna druhu pracího prostředku

Dávkovaná množství produktů Miele (např. UltraColor, avivážní prostředek Miele) jsou přednastavena pro rozsah tvrdosti vody II (L<sub>2</sub>).

## TwinDos

Druh pracího prostr./množství	Údržba
----------------------------------	--------

- Stiskněte sensorové tlačítko Druh pracího prostr./množství.

## Druh pracího prostředku

Zásobník ①	Zásobník ②
------------	------------

- Stiskněte sensorové tlačítko Zásobník ①.

## Zásobník ①

bez záznamu	Miele UltraPhase 1 ✓
Miele UltraColor	Miele prostřed. na jemné/vlnu

<	>
↶	

- Listujte sensorovými tlačítky < nebo >, dokud se na displeji neobjeví požadovaný druh pracího prostředku.

- Stiskněte sensorové tlačítko druhu pracího prostředku.



- Pomocí tlačítek – a + nastavte požadované dávkované množství a potvrďte je pomocí OK.
- Potvrďte zobrazený upozorňující text pomocí OK.
- Stejným způsobem zvolte druh pracího prostředku a dávkované množství pro přihrádku ②.

Elektronika je nastavená na nové prací prostředky.

## Ošetřování

Pračka má čisticí program pro systém TwinDos. Při něm se čistí hadice uvnitř pračky.

Když nebudete delší dobu prát nebo měníte produkt, musíte vyčistit systém TwinDos. Další informace získáte v kapitole "Čištění a ošetřování", odstavec "Ošetření TwinDos".

## Stupeň znečištění

Můžete určit, jaký stupeň znečištění má být přednastavený, nebo můžete dotaz vypnout.

### Volba

- přednastavení  
Můžete si vybrat ze stupňů znečištění mírné, normální a silné.  
Nastavení z výroby: normální
- dotaz  
Dotaz na stupeň znečištění můžete vypnout nebo zapnout.  
Nastavení z výroby: zap.

# Nastavení

---

## Denní čas

Správa zobrazovaného denního času na displeji.

### Volba

- časový formát  
Denní čas se může zobrazovat ve 24- nebo 12hodinovém rytmu.
- nastavit čas  
Pro nastavení aktuálního denního času.

## Hlasitost bzučáku

Hlasitost bzučáku můžete nastavit v sedmi různých stupních.

Stupně jsou znázorněny sloupcovým diagramem. Nejnižší stupeň znamená, že je bučák vypnutý.

## Tón tlačítek

Stisknutí senzorových tlačítek je potvrzeno akustickým signálem.

Z výroby je tón tlačítek zapnutý.

## Spotřeba

Můžete si přečíst v paměti uložené údaje o spotřebě elektrické energie a vody a energetické náklady.

### Volba

- poslední program  
Údaj o spotřebě naposledy provedeného programu.
- celková spotřeba  
Souhrnné údaje o spotřebě energie a vody posledních programů.
- nastavit náklady  
Lze zadat náklady na energii (proud) a vodu.
- funkce nulování  
Vynulují se souhrnné údaje o spotřebě energie a vody.

## PIN kód

PIN kódem chráníte svoji pračku před používáním cizími lidmi.

### Volba

- aktivovat  
Kód je 125 a lze ho aktivovat. Při aktivovaném PIN kódu se po zapnutí musí zadat kód, aby bylo možné pračku obsluhovat.
- deaktivovat  
Když má být pračka obsluhována bez zadání kódu. Zobrazuje se jen tehdy, když byl PIN kód předtím aktivován.
- změnit  
Lze zadat libovolný kód.

Pozor! Nový PIN kód si poznamenejte. Pokud ho zapomenete, může pračku odblokovat jen servisní služba Miele.

## Jednotka teploty

Teplota se může udávat ve stupních Celsia (°C) nebo ve stupních Fahrenheita (°F).

Z výroby jsou nastavené stupně Celsia (°C).

## Jas displeje

Jas zobrazení na displeji lze volit v sedmi různých stupních.

Jas se nastaví ihned při zvolení různých stupňů.

## Vypínání zobrazení

Pro úsporu energie se vypne displej a pomalu bliká tlačítko *start/stop*.

### Volba

- zap.  
Displej se vypne po 10 minutách.
- zap. (ne v probíhajícím programu) (nastavení z výroby)  
Displej zůstane v průběhu programu zapnutý, ale 10 minut po skončení programu se vypne.
- vyp.  
Displej zůstane zapnutý.

# Nastavení

## Vypínání přístroje

Pračka se automaticky vypíná. Dojde k tomu po skončení programu/ochrany proti pomačkání nebo po zapnutí, pokud nebude provedena žádná další volba.

### Volba

- po 15 minutách (nastavení z výroby)  
Pračka se vypne po 15 minutách.
- po 20 minutách  
Pračka se vypne po 20 minutách.
- po 30 minutách  
Pračka se vypne po 30 minutách.

## Zobrazení maximálního naplnění

Po zvolení programu se na displeji krátce zobrazuje maximální naplnění.

Můžete si vybrat, zda se má maximální množství naplnění zobrazovat nebo ne.

Z výroby je *zobrazení maximálního naplnění* zapnuté.

## Memory

Pračka po spuštění programu uloží do paměti naposledy zvolená nastavení programu praní (teplotu, počet otáček a některé volby).

Při opakovaném zvolení tohoto programu praní pračka zobrazí uložená nastavení.

Z výroby je funkce memory vypnutá.

## Přídavná doba přeprání bavlny

Máte-li na přeprání zvláštní požadavky, můžete prodloužit základní čas 25 minut.

### Volba

- žádné (nastavení z výroby)  
Doba přeprání činí 25 minut.
- +6 min.  
Doba přeprání činí 31 minut.
- +9 min.  
Doba přeprání činí 34 minut.
- +12 min.  
Doba přeprání činí 37 minut.

## Doba namáčení

Dobu trvání namáčení můžete nastavit na hodnotu mezi 30 minutami a 5 hodinami.

Dobu trvání můžete volit v krocích po 30 minutách. Při zvolení volby *namáčení* se provede zvolená doba.

## Šetrný chod

Při aktivovaném šetrném chodu se zredukují pohyby bubnu. Mírně znečištěné textilie tak můžete prát šetrněji.

Šetrný chod můžete aktivovat pro programy *bavlna* a *snadno ošetřovatelné*.

Z výroby je šetrný chod vypnutý.

## Snížení teploty

Ve vysokých polohách má voda nižší bod varu. Miele doporučuje od výšky 2000 m n.m. zapnout snížení teploty, aby voda "nevřela". Maximální teplota se sníží na 80 °C, i když zvolíte vyšší teplotu.

Z výroby je snížení teploty vypnuté.

## Hladina pro více vody

Při aktivaci volby voda navíc můžete zvýšit hladinu vody ve čtyřech stupních.

### Stupeň:

- normální (nastavení z výroby)
- více ∆
- více ∆∆
- více ∆∆∆

## Maximální hladina při máchání

Hladinu vody při máchání lze vždy nastavit na maximální hodnotu.

Tato funkce je důležitá pro alergiky, aby se dosáhlo velmi dobrého výsledku máchání. Zvýší se spotřeba vody.

Z výroby je tato funkce vypnutá.

# Nastavení

---

## Ochlazování pracího roztoku

Na konci hlavního praní nateče do bubnu voda navíc, aby ochladila prací roztok.

Ochlazování pracího roztoku se provádí při zvolení programu bavlna při teplotě 70°C a vyšší.

Ochlazování pracího roztoku by se mělo aktivovat:

- při zavěšení vypouštěcí hadice do umyvadla nebo výlevky, aby se předešlo nebezpečí opaření.
- u budov, jejichž odtokové trubky neodpovídají normě DIN 1986.

Z výroby je ochlazování pracího roztoku vypnuté.

## Nízký tlak vody

Při tlaku vody nižším než 100 kPa (1 bar) pračka ukončí program s chybovým hlášením Chyba na přítoku.

Jestliže nelze zvýšit tlak vody v místě instalace, aktivovaná funkce zabrání ukončení programu.

Z výroby je *nízký tlak vody* vypnutý.

## Ochrana proti pomačkání

Ochrana proti pomačkání snižuje tvorbu záhybů po skončení programu.

Buben se pohybuje ještě až 30 minut po skončení programu. Kdykoli lze otevřít dvířka pračky.

Z výroby je ochrana proti pomačkání zapnutá.

## Předvolba startu

Stanovení, jaký časový údaj bude kontrolován při předvolbě startu.

### Volba

- start v  
Předvolbou startu určujete, kdy se spustí program praní.
- konec v (nastavení z výroby)  
Předvolbou startu určujete, kdy má být ukončen program praní.



Pro tuto pračku si můžete zakoupit prací prostředky, prostředky na ošetřování textilií, doplňkové prostředky a prostředky na ošetřování přístroje. Všechny produkty jsou přizpůsobené pračkám Miele.

Tyto a mnoho dalších zajímavých produktů si můžete objednat přes internet na adrese [www.miele-shop.com](http://www.miele-shop.com). Můžete je zakoupit také prostřednictvím servisní služby Miele a svého specializovaného prodejce Miele.



### Prací prostředky

#### UltraPhase 1 a UltraPhase 2

- tekutý prací prostředek a zesilovač čištění na univerzální použití díky dvousložkovému dávkování
- na barevné i bílé prádlo
- není nutno přemísťovat do jiné nádoby, protože se dodává v kartuších pro použití v systému TwinDos

#### UltraWhite

- prací prostředek v práškové formě
- pro bílé a světlé prádlo a pro silně znečištěnou bavlnu
- účinné odstraňování skvrn při nízkých teplotách

#### UltraColor

- tekutý prací prostředek na barevné prádlo
- na barevné a černé textilie
- chrání zářivé barvy před vyblednutím
- účinné odstraňování skvrn při nízkých teplotách

#### Jemný prací prostředek na vlnu a jemné prádlo

- jemný tekutý prací prostředek
- zvláště vhodný na textilie z vlny a hedvábí
- čistí již od 20°C a chrání tvar a barvu Vašeho jemného prádla

### Speciální prací prostředky

Speciální prací prostředky jsou k dostání jako kapsle  pro pohodlné jednorázové dávkování nebo v praktické dávkovací lahvi.

#### Outdoor

- tekutý prací prostředek pro outdoorové a funkční oblečení
- čistí, ošetřuje a současně šetří barvy
- šetrně ošetřuje membrány, které zvláčňuje stejnou složkou pracího prostředku jako pro vlnu

#### Sport

- tekutý prací prostředek na sportovní oblečení a flís
- neutralizuje nepříjemné zápachy
- udržuje tvarovou stálost textilií

# Příslušenství k dokoupení

---

## Prachové peří

- tekutý prací prostředek na polštáře, spací pytle a péřové oděvy
- udržuje pružnost prachového peří a peří
- udržuje prodyšnost péřového oblečení
- brání hrudkovatění prachového peří

## WoolCare

- tekutý prací prostředek na vlnu a jemné textilie
- obsahuje speciální ošetřující komplex z pšeničných proteinů
- brání zplstnatění
- šetří barvy
- k dostání jen ve formě kapslí 💧

## SilkCare

- tekutý prací prostředek na hedvábí
- obsahuje speciální ošetřující komplex z proteinů z hedvábí
- šetří barvy
- k dostání jen ve formě kapslí 💧

## Prostředky na ošetřování textilií

Prostředky na ošetřování textilií jsou k dostání jako kapsle ☼ pro pohodlné jednorázové dávkování nebo v praktické dávkovací lahvi.

### Impregnační prostředek

- na impregnaci textilií z mikrovlákna jako např. oblečení na ochranu před deštěm
- udržuje prodyšnost textilií

### Avivážní prostředek

- čerstvá, přírodní vůně
- pro měkké prádlo

## Doplňkový prostředek

### Booster (zesilovač čištění)

- na odstranění skvrn
- na barevné i bílé prádlo
- k dostání jako kapsle ☼ pro pohodlné jednorázové dávkování

## Ošetřování přístroje

### Čisticí prostředek na přístroj

- účinné základní čištění pračky
- odstraňuje tuky, bakterie a zápachy vznikající jejich vinou

### Prostředek na změkčování vody

- odstraňuje silné usazeniny vodního kamene
- mírný a šetrný díky přírodní kyselině citronové

The Miele logo consists of the word "Miele" in a bold, white, sans-serif font, set against a solid black rectangular background.

Miele spol. s r.o.  
Holandská 4, 639 00 Brno  
Tel.: 543 553 111-3  
Fax: 543 553 119  
Servis-tel.: 543 553 134-5  
E-mail: [info@miele.cz](mailto:info@miele.cz)  
Internet: [www.miele.cz](http://www.miele.cz)

**Servisní služba Miele  
příjem servisních zakázek  
800 MIELE1  
(800 643531)**

Miele & Cie. KG  
Carl-Miele-Straße 29  
33332 Gütersloh  
Německo

WMV 960 WPS



cs-CZ

M.-Nr. 10 661 450 / 00