

Návod k obsluze Automatická pračka



Před umístěním, instalací a uvedením přístroje do provozu si **bezpodmínečně** přečtěte tento návod k obsluze. Ochráníte tak sebe a zabráníte škodám.

Obsah

Váš příspěvek k ochraně životního prostředí	6
Bezpečnostní pokyny a varovná upozornění	7
Obsluha pračky	14
Ovládací panel.....	14
Příklady ovládání	16
První uvedení do provozu	17
Používání kartuší s pracím prostředkem	17
Nastavení jazyka displeje	19
Odstranění přepravní pojistky.....	19
Spuštění programu pro kalibraci	20
TwinDos	21
Praní z hlediska ochrany životního prostředí	22
EcoFeedback (eko informace).....	23
1. Připravit prádlo	24
2. Zvolit program	25
3. Naplnit pračku	26
4. Zvolit nastavení programu	27
5. Přidat prací prostředek	29
TwinDos.....	29
Zásuvka pro dávkování pracích prostředků	30
Dávkování z kapsle.....	31
6. Spustit program - konec programu	33
Odstředování	34
Předvolba startu	36
Zvolení.....	36
Změna	36
Vymazání a přímé spuštění programu praní	36

Přehled programů	37
Volby	42
krátký	42
Více vody	42
skvrny	42
Průběh programu	44
Symbols pro ošetření	46
Změna průběhu programu	47
Stornování	47
Přerušeni	47
Změna	47
Doplnění/odebrání prádla	48
Dětská pojistka.....	49
Prací prostředky	50
Správný prací prostředek	50
Změkčovač vody	50
Pomoc při dávkování.....	50
Prostředky na ošetřování prádla.....	50
Doporučení k Miele pracím prostředkům	51
Doporučení k pracím prostředkům dle nařízení (EU) Nr. 1015/2010	52
Čištění a ošetřování	55
Čištění bubny (info hygiena).....	55
Čištění pláště a panelu	55
Čištění zásuvky pro dávkování pracích prostředků	55
Ošetření TwinDos	57
Spuštění programu ošetření	57
Čištění prostoru pro zasunutí	57
Čištění sítka přívodu vody	58

Obsah

Co udělat, když	59
Pomoc při poruchách	59
Nedá se spustit žádný program praní	59
Displej hlásí následující chybu a byl ukončen program	60
Hlášení na displeji na konci programu	61
Na displeji se vydá hlášení k systému TwinDos	62
Poruchy v souvislosti s TwinDos	63
Všeobecné problémy s pračkou	64
Neuspokojivý výsledek praní	66
Nedají se otevřít dvířka	67
Otevření dvířek při ucpaném odtoku a/nebo výpadku proudu	68
Servisní služba	70
Opravy	70
Příslušenství k dokoupení	70
Záruční doba a záruční podmínky	70
Umístění a připojení	71
Čelní pohled	71
Zadní pohled	72
Plocha pro umístění	73
Přesun pračky na místo instalace	73
Odstranění přepravní pojistky	73
Montáž přepravní pojistky	75
Vyrovnaní	76
Vyšroubování a zajištění nožky	76
Vestavba pod pracovní desku	77
Věžové uspořádání pračky a sušičky	77
Systém ochrany před škodami způsobenými vodou	78
Přívod vody	80
Odtok vody	82
Elektrické připojení	83
Údaje o spotřebě	84
Pokyny pro srovnávací zkoušky	85
Technické údaje	86

Nastavení	87
Jazyk 	88
TwinDos.....	88
Stupeň znečištění	90
Hlasitost bzučáku	90
Tón tlačítek	90
Spotřeba.....	90
PIN kód.....	91
Jednotka teploty.....	91
Jas displeje.....	91
Vypnutí zobrazovačů	91
Vypnutí přístroje	92
Zobrazení maximálního naplnění	92
Zobrazení názvu programu	92
Memory	92
Doba přeprání bavlny	93
Doba namáčení	93
Šetrný chod	93
Snížení teploty	93
Více vody	94
Hladina pro více vody.....	94
Maximální hladina při máchání	94
Ochlazování pracího roztoku	94
Nízký tlak vody	95
Ochrana proti pomačkání	95
Příslušenství k dokoupení	96
Prací prostředky	96
Speciální prací prostředky	96
Prostředky na ošetřování textilií.....	97
Doplňkový prostředek	97

Váš příspěvek k ochraně životního prostředí

Likvidace přepravního obalu

Obal chrání přístroj před poškozením během přepravy. Obalové materiály byly zvoleny s přihlédnutím k aspektům ochrany životního prostředí a k možností jejich likvidace, a jsou tedy recyklovatelné.

Vrácení obalů do materiálového cyklu šetří suroviny a snižuje množství odpadů. Váš specializovaný prodejce odebere obal zpět.

Likvidace starého přístroje

Elektrické a elektronické přístroje často obsahují hodnotné materiály. Obsahují také určité látky, směsi a konstrukční součásti, které byly nutné pro jejich funkci a bezpečnost. V domovním odpadu a při neodborném nakládání mohou škodit lidskému zdraví a životnímu prostředí. Svůj starý přístroj proto v žádném případě nedávejte do domovního odpadu.



Místo toho využívejte oficiální sběrná a vratná místa pro odevzdávání a využití elektrických a elektronických přístrojů zřízená obcemi, prodejci nebo společnostmi Miele. Podle zákona jste sami zodpovědní za vymazání případných osobních údajů na likvidovaném starém přístroji. Postarejte se prosím o to, aby byl starý přístroj až do odvozu uložen tak, aby se k němu nedostaly děti.

Bezpečnostní pokyny a varovná upozornění

Tato pračka odpovídá platným bezpečnostním předpisům. Neodborné použití však může způsobit škody na lidech a věcech.

Před prvním použitím pračky si přečtěte návod k obsluze. Obsahuje důležité pokyny pro bezpečnost, použití a údržbu pračky. Tím chráníte sebe a zabráníte poškození pračky.

Tento návod k obsluze dobře uschovejte a předejte ho případně novému majiteli.

Používání ke stanovenému účelu

- ▶ Tato pračka je určena k používání v domácnosti a v prostorách podobných domácnostem.
- ▶ Tato pračka není určena pro provozování venku.
- ▶ Používejte pračku výhradně v rámci běžné domácnosti jen k praní textilií, které výrobce na etiketě k ošetření deklaruje jako vhodné pro praní v automatické pračce. Všechny ostatní způsoby používání jsou nepřípustné. Miele neručí za škody způsobené používáním přístroje k jiným účelům, než k jakým byl určen, a za škody vyplývající z chybné obsluhy.
- ▶ Osoby, které vzhledem ke svým fyzickým, smyslovým a psychických schopnostem nebo kvůli nezkušenosti nebo neznalosti nejsou schopné pračku bezpečně obsluhovat, ji nesmí používat bez dohledu nebo pokynů zodpovědné osoby.

Bezpečnostní pokyny a varovná upozornění

Děti v domácnosti

- ▶ Děti mladší osmi let se nesmí samy pohybovat v blízkosti pračky, ledaže by byly pod stálým dozorem.
- ▶ Děti starší osmi let smí pračku používat bez dozoru jen tehdy, když jim byla její obsluha vysvětlena tak, že ji dokážou obsluhovat bezpečně. Děti musí být schopné rozpoznat a chápat možná nebezpečí v případě chybné obsluhy.
- ▶ Děti nesmí pračku bez dozoru čistit ani na ní provádět údržbu.
- ▶ Dávejte pozor na děti, které se zdržují v blízkosti pračky. Nikdy jim nedovolte, aby si s pračkou hrály.

Technická bezpečnost

- ▶ Dbejte pokynů v kapitole "Umístění a připojení" a respektujte kapitolu "Technické údaje".
- ▶ Před instalací je nutno pračku zkontrolovat, zda nedošlo k jejímu zjevnému poškození. Poškozenou pračku neinstalujte a neuvádějte do provozu.
- ▶ Před připojením pračky bezpodmínečně porovnejte připojovací údaje (jištění, napětí, frekvenci) uvedené na typovém štítku s parametry elektrické sítě. V případě pochybností se poraďte s kvalifikovaným elektrikářem.
- ▶ Spolehlivý a bezpečný provoz pračky je zaručen pouze tehdy, pokud je pračka připojena k veřejné rozvodné síti.

Bezpečnostní pokyny a varovná upozornění

- ▶ Elektrickou bezpečnost této pračky lze zajistit jen tehdy, když je připojená k elektrickému systému s ochranným vodičem nainstalovanému podle předpisů.
Je velmi důležité, aby bylo splnění tohoto základního požadavku překontrolováno a v případě pochybností byla elektrická instalace budovy prověřena kvalifikovaným elektrikářem.
Miele neodpovídá za škody způsobené chybějícím nebo přerušeným ochranným vodičem.
- ▶ Z bezpečnostních důvodů nepoužívejte prodlužovací kabely, rozdvojky apod. (nebezpečí požáru v důsledku přehřátí).
- ▶ Vadné součásti smí být nahrazeny jen originálními náhradními díly Miele. Jen u těchto dílů Miele garantuje, že budou v plném rozsahu splňovat bezpečnostní požadavky.
- ▶ Musí být vždy zajištěn přístup k zásuvce, aby bylo kdykoliv možné pračku odpojit od elektrické sítě.
- ▶ Neodborně provedené opravy mohou uživatele vystavit značnému nebezpečí, za které výrobce neručí. Opravy smí provádět pouze servisní služba Miele, jinak při následných škodách nevzniká nárok na záruku.
- ▶ Když je poškozený připojovací elektrický kabel, musí být vyměněn servisní službou Miele, aby uživatel nebyl vystaven nebezpečí.

Bezpečnostní pokyny a varovná upozornění

- ▶ V případě poruchy nebo při čištění a ošetřování je pračka elektricky odpojená od sítě jen tehdy, když:
 - je vytažená síťová zástrčka pračky ze zásuvky nebo
 - je vypnutý jistič domovní elektrické instalace nebo
 - je úplně vyšroubovaná šroubovací pojistka domovní elektrické instalace.
- ▶ Miele ochranný systém chrání před škodami způsobenými vodou, pokud jsou splněny tyto předpoklady:
 - Řádné připojení na vodu a elektrické připojení.
 - Při zjištěném poškození musí být pračka neprodleně opravena.
- ▶ Hydrodynamický tlak vody musí být nejméně 100 kPa a nesmí překročit 1.000 kPa.
- ▶ Tato pračka nesmí být provozována na nestabilních místech (např. na lodi).
- ▶ Na pračce neprovádějte změny, které nebyly výslovně povoleny firmou Miele.

Provozní zásady

- ▶ Neumísťujte pračku v místnostech, ve kterých může teplota klesnout pod bod mrazu. Namrzlé hadice by se mohly roztrhnout nebo prasknout a při teplotách pod bodem mrazu se může snížit spolehlivost elektroniky.
- ▶ Před uvedením pračky do provozu odstraňte na zadní straně přístroje přepravní pojistku (viz kapitola "Umístění a připojení", odstavec "Odstranění přepravní pojistky"). Neodstraněná přepravní pojistka může při odstředování způsobit poškození pračky a vedle stojícího nábytku nebo přístrojů.
- ▶ Na dobu delší nepřítomnosti (např. dovolená) uzavřete vodovodní kohoutek, a to především tehdy, když není v blízkosti pračky podlahová výpusť (kanál).
- ▶ Nebezpečí vyplavení!
Před zavěšením vypouštěcí hadice do umyvadla zkontrolujte, zda voda vytéká dostatečně rychle. Zajistěte vypouštěcí hadici proti vypadnutí. Síla vytékající vody může vypouštěcí hadici vytlačit z umyvadla.
- ▶ Dbejte na to, aby se s prádlem nepraly cizí předměty (např. hřebíky, jehly, mince, kancelářské sponky). Cizí předměty mohou poškodit součásti přístroje (např. prací vanu, prací bubnu). Poškozené součásti mohou zase poškodit prádlo.

Bezpečnostní pokyny a varovná upozornění

- ▶ Pozor při otvírání dvířek po použití funkce s párou. Hrozí nebezpečí popálení vystupující párou a vysokými teplotami na povrchu bubny i na skleněném průhledu. Ustupte o krok a počkejte, dokud se pára nerozplyne.
- ▶ Maximální množství naplnění je 8 kg (suchého prádla). Některá menší množství naplnění pro jednotlivé programy najdete v kapitole "Přehled programů".
- ▶ Při správném dávkování pracích prostředků není třeba automatickou pračku odvápnovat. Pokud by se přesto ve Vašem přístroji vyskytly ve větší míře usazeniny vodního kamene, používejte k odvápnění pouze speciální odvápnovací prostředek na bázi přírodní kyseliny citronové. Miele doporučuje odvápnovací prostředek Miele, který si můžete objednat přes internet na adrese www.miele-shop.com nebo u vašeho specializovaného prodejce Miele nebo u servisní služby Miele. Striktně dodržujte pokyny uvedené na odvápnovacím prostředku.
- ▶ Textilie, které byly ošetřeny čisticími prostředky obsahujícími rozpouštědla, musí být před vypráním důkladně vymáhány v čisté vodě.
- ▶ V pračce nikdy nepoužívejte čisticí prostředky obsahující rozpouštědla (např. benzin pro domácí použití). Mohly by se poškodit součásti přístroje a vzniknout jedovaté výpary. Hrozí nebezpečí požáru a výbuchu!
- ▶ V bezprostřední blízkosti pračky nebo na ní nikdy nepracujte s čisticími prostředky obsahujícími rozpouštědla (např. benzin pro domácí použití). Při potřísnění by se mohly poškodit plastové povrchy.
- ▶ Prostředky k barvení textilií musí být vhodné pro používání v pračkách a smí se používat jen v míře, jaká je obvyklá v domácnosti. Dodržujte bezpodmínečně pokyny výrobce pro jejich použití.

Bezpečnostní pokyny a varovná upozornění

▶ Prostředky pro odbarvování textilií obsahují sloučeniny síry, které mohou vyvolat korozi. Odbarvovací prostředky se v pračce nesmí používat.

▶ Pokud se dostane prací prostředek do očí, ihned oči důkladně opláchněte velkým množstvím vlažné vody. Pokud ho nedopatřením spolknete, poradte se ihned s lékařem. Osoby s poškozenou nebo citlivou pokožkou by se měly kontaktu s pracím prostředkem vyvarovat.

Příslušenství

▶ Součásti příslušenství se smí namontovat nebo zabudovat jen tehdy, když jsou výslovně schválené firmou Miele. Jestliže namontujete nebo zabudujete jiné díly, ztratíte veškeré nároky na záruku.

▶ Sušičky Miele a pračky Miele je možno instalovat do sloupu. K tomu je potřebná Miele montážní sada pračka-sušička, která je k dispozici jako příslušenství k dokoupení. Je nutno dbát na to, aby byla montážní sada pračka-sušička vhodná pro sušičku i pračku.

▶ Dbejte na to, aby byl sokl Miele, který je k dostání jako příslušenství k dokoupení, vhodný pro tuto pračku.

Miele neručí za škody, které vzniknou v důsledku nedbání bezpečnostních pokynů a varovných upozornění.

Obsluha pračky

Ovládací panel

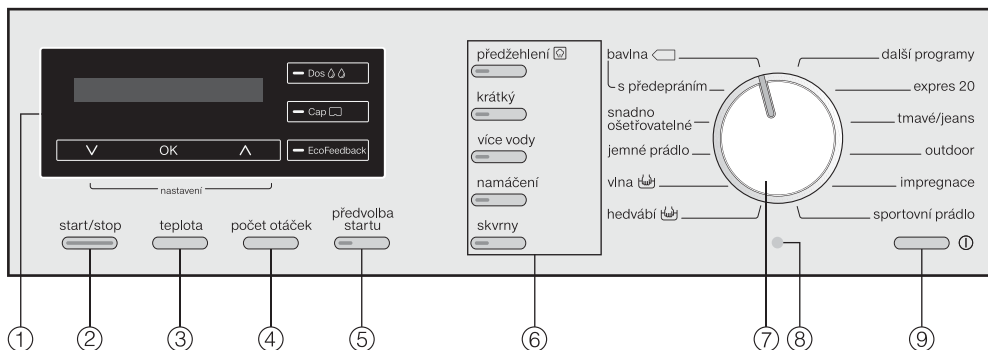

① **displej se senzorovými tlačítky**

Podrobnější popis je uveden na následující straně.

② **tlačítko start/stop**

Spustí zvolený program praní a ukončí spuštěný program.

③ **tlačítko teplota**

Pro nastavení požadované teploty praní.

④ **tlačítko počet otáček**

Pro nastavení požadovaného počtu otáček při závěrečném odstředování.

⑤ **tlačítko předvolba startu**

Pro volbu posunutí startu programu.

⑥ **tlačítko volby**

Programy praní lze doplnit různými volbami.

⑦ **programový volič**

Pro volbu programů praní.

⑧ **optické rozhraní PC**

Pro servisní službu.

⑨ **tlačítko**

Pro zapnutí a vypnutí pračky.

Pračka se z důvodu úspory energie automaticky vypíná. Dojde k tomu 15 minut po skončení programu/ochrany proti pomačkání nebo po zapnutí, pokud nebude provedena žádná další volba.

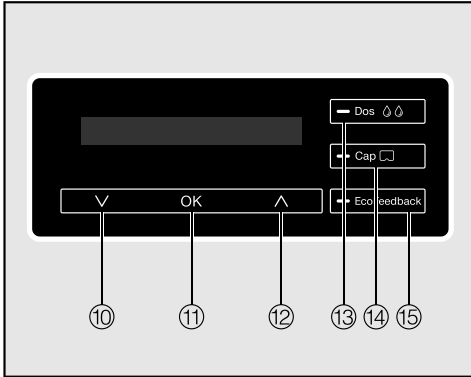

- ⑩ **senzorové tlačítko** ∨
Posouvá výběrový seznam dolů nebo snižuje hodnoty.
- ⑪ **senzorové tlačítko OK**
Potvrzuje zvolený program, nastavenou hodnotu nebo otvírá submenu.
- ⑫ **senzorové tlačítko** ∧
Posouvá výběrový seznam nahoru nebo zvyšuje hodnoty.
- ⑬ **senzorové tlačítko Dos** 💧💧
Zapíná automatické dávkování pracího prostředku.
- ⑭ **senzorové tlačítko kapsle** 🗉
Aktivuje dávkování z kapsle prostřednictvím zásuvky pro dávkování pracích prostředků.
- ⑮ **senzorové tlačítko eko informace (EcoFeedback)**
Poskytuje informace o spotřebě energie a vody příslušného programu praní. Respektujte též kapitolu "Ekologické praní", odstavec "Eko informace (EcoFeedback)".

Senzorová tlačítka ⑩ až ⑫ svítí, jakmile je jejich prostřednictvím možné obsluhovat displej.

Doba trvání programu

Po spuštění programu se zobrazuje doba trvání programu v hodinách a minutách.

Při spuštění programu s předvolbou startu se doba trvání programu zobrazí až po uplynutí doby zbývající do spuštění programu.

Předvolba startu

Zobrazuje se zvolená předvolba startu.

Po spuštění programu se odpočítává čas předvolby startu.

Po uplynutí času předvolby startu se spustí program a na displeji se objeví pravděpodobná doba trvání programu.

Obsluha pračky

Základní displej

Na základním displeji se zleva doprava zobrazují následující hodnoty:



- doba trvání programu
- zvolená teplota praní
- zvolené otáčky při odstředování

Příklady ovládání

Pohyb ve výběrovém seznamu

Podle šipek  na displeji poznáte, že je k dispozici výběrový seznam.



Stisknutím sensorového tlačítka ∇ se výběrový seznam pohybuje dolů a stisknutím sensorového tlačítka \wedge nahoru. Sensorovým tlačítkem *OK* se aktivuje položka zobrazující se na displeji.

Označení zvolené položky



Jestliže byla ve výběrovém seznamu aktivována některá položka, tak je vyznačena zatržítkem \checkmark .

Nastavení číselných hodnot



Číselná hodnota je bíle podsvícená. Stisknutím sensorového tlačítka ∇ se číselná hodnota snižuje, stisknutím sensorového tlačítka \wedge zvyšuje. Sensorovým tlačítkem *OK* se číselná hodnota zobrazená na displeji aktivuje.

Opuštění submenu

Submenu opustíte zvolením *Zpět* .

Vyjmutí kartuší s pracími prostředky z bubnu

V bubnu se nacházejí dvě kartuše s pracími prostředky UltraPhase1 a UltraPhase2 pro automatické dávkování pracích prostředků.

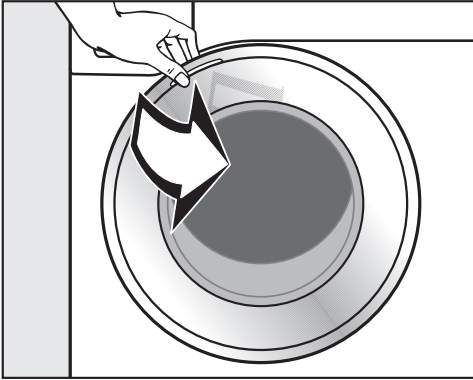

- Otevřete dvířka.
- Vyjměte obě kartuše.

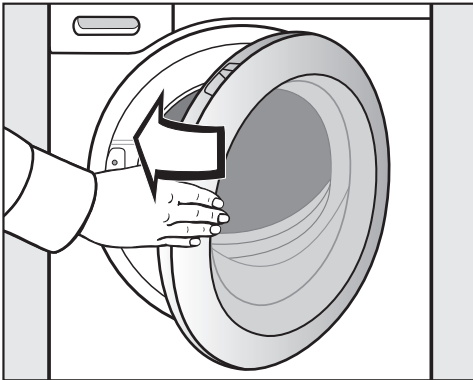

- Dvířka lehce přibouchněte.

Používání kartuší s pracím prostředkem

U vyjmutých kartuší s pracím prostředkem se jedná o dvoufázový systém od Miele tvořený těmito složkami:

1. UltraPhase 1 (základní prací prostředek)
2. UltraPhase 2 (zesilovač čištění)

Kartuše s pracím prostředkem jsou výrobky na jedno použití. Nové kartuše obdržíte prostřednictvím internetového obchodu Miele nebo u specializovaného prodejce Miele. Prázdné kartuše zlikvidujte jako plast v rámci tříděného odpadu.

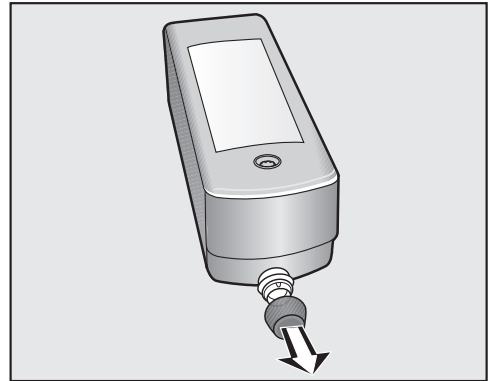

- Odstraňte z kartuší s pracím prostředkem přepravní uzávěr.

První uvedení do provozu

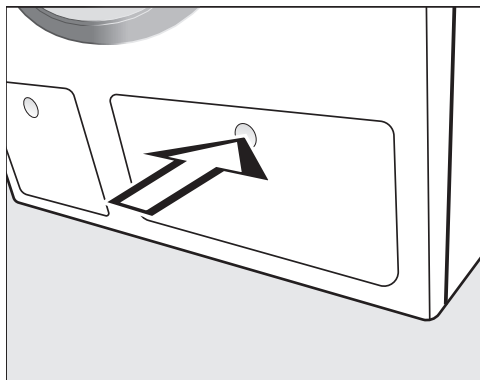

- Otevřete kryt TwinDos tak, že na něj zatlačíte.

Kryt vyskočí.

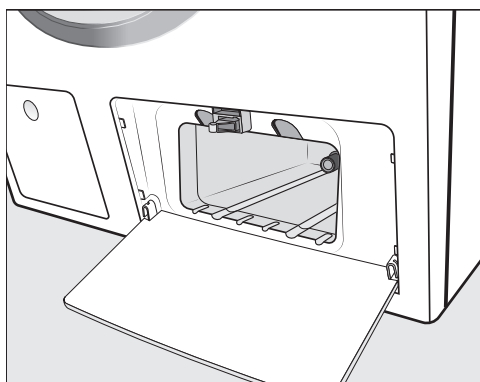

- Otevřete kryt.

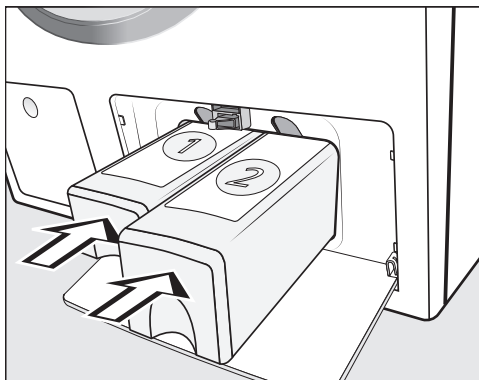

- Zasouvejte kartuši s pracím prostředkem pro **UltraPhase 1** do **příhrádky ①** a pro **UltraPhase 2** do **příhrádky ②**, dokud nezaklapne západka.

Systém TwinDos je připravený k použití.

Odstranění ochranné fólie a reklamních nálepek

- Odstraňte
 - ochrannou fólii z dvířek.
 - všechny reklamní nálepky (pokud jsou k dispozici) z přední strany a z víka.

⚠ Nálepky, které vidíte po otevření dvířek (např. typový štítek) nesmíte prosím odstranit!

Na této pračce byl proveden úplný test funkčnosti, proto se v bubnu nachází zbytek vody.

 Před prvním uvedením do provozu pračku správně umístěte a připojte. Respektujte kapitolu "Umístění a připojení".

Zapnutí pračky



- Stiskněte tlačítko .

Rozsvítí se uvítání.

Nastavení jazyka displeje

Budete požádáni, abyste nastavili požadovaný jazyk displeje. Změna jazyka je kdykoli možná prostřednictvím menu "nastavení".

deutsch  

- Stiskněte sensorové tlačítko  nebo , dokud se na displeji nebude zobrazovat požadovaný jazyk.
- Potvrďte jazyk stisknutím tlačítka *OK*.

Odstranění přepravní pojistky

Informační text na displeji Vám připomene odstranění přepravní pojistky.

 Neodstraněná přepravní pojistka může vést k poškození pračky a vedle ní umístěného nábytku anebo přístrojů.

Odstraňte přepravní pojistku podle popisu v kapitole "Umístění a připojení".

- Potvrďte odstranění přepravní pojistky tlačítkem *OK*.

První uvedení do provozu

Spuštění programu pro kalibraci

Na displeji se objeví toto hlášení:

i Otevřít  a spustit program bavlna 90°C bez prádla.

- Stiskněte sensorové tlačítko ∇ tolikrát, dokud si nepřepčtete všechny řádky textu.

Rozsvítí se sensorové tlačítko OK.

- Stiskněte sensorové tlačítko OK a potvrďte tím text.

Pro optimální spotřebu proudu a vody a optimální výsledek praní je důležité, aby se provedla kalibrace pračky.

K tomu **musíte** spustit program *bavlna 90 °C bez prádla* a *bez pracích prostředků*.

Spuštění jiného programu je možné až po kalibraci.

- Otevřete vodovodní kohoutek.
- Otočte programový volič do polohy *bavlna*.

1:55 90°C 1600

- Stiskněte tlačítko *start/stop*.

Program pro kalibraci pračky je spuštěný. Trvá přibližně 2 hodiny.

Konec je indikován hlášením na displeji:

i Zprovoznění ukončeno

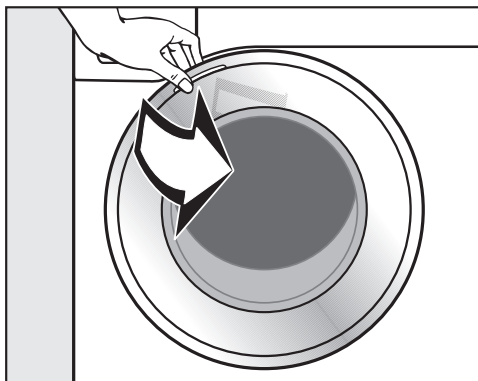

- Uchopte dvířka a otevřete je.

Tip: Nechte pootevřená dvířka, aby mohl uschnout buběn.

- Vypněte pračku tlačítkem .

Tato pračka je vybavena integrovanou dávkovací jednotkou pracích prostředků.

Systém TwinDos lze provozovat dvěma způsoby:

1. s dvoufázovým systémem od Miele nebo
2. s libovolnými tekutými pracími prostředky a/nebo avivážními prostředky.

Dvoufázový systém od Miele

Dvoufázový systém od Miele pracuje se základním pracím prostředkem (UltraPhase 1) a zesilovačem čištění (UltraPhase 2). Pro dosažení optimálního výsledku praní se oba tyto prostředky v procesu praní dávkují v různých okamžicích. S dvoufázovým systémem se důkladně vyčistí bílé i barevné textilie. UltraPhase 1 a UltraPhase 2 dostanete v kartuších na jedno použití prostřednictvím internetového obchodu Miele nebo u specializovaného prodejce Miele.

Tekuté prací prostředky/avivážní prostředky

Potřebujete zásobníky TwinDos s možností doplňování na tekutý prací prostředek anebo avivážní prostředek. Zásobníky TwinDos dostanete prostřednictvím internetového obchodu Miele nebo u specializovaného prodejce Miele.

Popis funkce TwinDos

Senzorovým tlačítkem *Dos*  se aktivuje automatické dávkování pracího prostředku pro jedno praní.

Tip: Ve stavu z výroby je pračka naprogramovaná na dvoufázový systém od Miele pro rozsah tvrdosti II .

Změna nastavení je nutná jen tehdy, když chcete použít jiný prací prostředek nebo máte k dispozici vodu jiné tvrdosti.

Další informace získáte v kapitole "Nastavení", odstavci "TwinDos".

Podle pracího prostředku v zásobníku nemusí být v některých programech možné zvolit automatické dávkování. Jestliže se např. v pračce nachází dvoufázový systém od Miele, nelze automatické dávkování aktivovat v programu vlna. Tím se zabrání poškození vlněných textilií pracím prostředkem nevhodným pro vlnu.

Praní z hlediska ochrany životního prostředí

Spotřeba energie a vody

- Využívejte maximální množství naplnění pro daný program praní. Spotřeba elektrické energie a vody je potom ve vztahu k celkovému množství prádla nejnižší.
- Při menším naplnění se o snížení spotřeby vody a energie stará množstevní automatika.
- Využívejte program *expres 20* pro malé dávky málo znečištěného prádla.
- Moderní prací prostředky umožňují prát při snížených teplotách (např. 20°C). Z důvodu úspory energie využijte příslušná nastavení teploty.
- Pro hygienu v pračce se doporučuje příležitostně spustit praní s teplotou více než 60°C. Pračka Vám to připomene hlášením *info hygiena* na displeji.

Spotřeba pracích prostředků

- Pro přesné dávkování využijte automatické dávkování pracího prostředku.
- Při dávkování dbejte stupně znečištění prádla.
- Používejte maximálně tolik pracího prostředku, kolik je uvedeno na jeho obalu.

Tip pro následné sušení prádla v sušičce

Pro úsporu energie při sušení zvolte nejvyšší možný počet otáček při odstředování pro příslušný program praní.

Praní z hlediska ochrany životního prostředí

EcoFeedback (eko informace)

Pomocí sensorového tlačítka *eko informace* zjistíte informace o spotřebě energie a vody své pračky.

Na displeji se zobrazí následující informace:

- Před prováděním programu prognóza spotřeby energie a vody.
- V průběhu programu nebo na konci programu skutečná spotřeba energie a vody.

1. Prognóza

- Po zvolení programu praní stiskněte sensorové tlačítko *eko informace*.

Sloupcový diagram zobrazuje prognózu spotřeby elektrické energie.



- Pro přechod k prognóze spotřeby vody stiskněte sensorové tlačítko ∨ nebo ∧.



Čím více sloupečků (■) se zobrazuje, tím vyšší bude spotřeba energie nebo vody.

Prognóza se mění podle zvoleného programu praní, teploty a volby.

Stisknutím sensorového tlačítka *OK* se displej znovu vrátí do základního zobrazení.

2. Skutečná spotřeba

V průběhu programu a na konci programu můžete odečíst skutečnou spotřebu energie a vody.

- Stiskněte sensorové tlačítko *eko informace*.



- Pro přechod do zobrazení spotřeby vody stiskněte sensorové tlačítko ∨ nebo ∧.

Spotřeba se mění s postupem programu.

Otevřením dvířek nebo automatickým vypnutím po skončení programu se údaje opět vrátí k prognóze.

Tip: V *nastavení* si můžete v položce *spotřeba* nechat zobrazit údaje o spotřebě posledního pracího programu.

1. Připravit prádlo

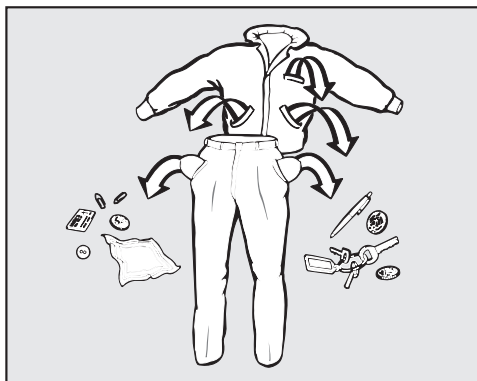

- Vyprázdněte kapsy.

⚠ Cizí předměty (např. hřebíky, mince, kancelářské sponky) mohou poškodit textilie a součásti pračky. Před praním zkontrolujte prádlo ohledně cizích předmětů a odstraňte je.

Roztřídění prádla

- Roztřídte textilie podle barev a symbolů na etiketách k ošetření (v límci nebo bočním švu).

Tip: Tmavé textilie při prvních praních často trochu pouští barvu. Aby se nic nezabarvilo, perte světlé a tmavé prádlo zvlášť.

Předběžné ošetření skvrn

- Případné skvrny na textiliích před praním odstraňte; pokud možno dokud jsou čerstvé. Skvrny odstraníte tak, že se jich budete lehce dotýkat nezabarvujícím hadříkem. Nedřít!

Tip: Skvrny (od krve, vajec, kávy, čaje atd.) se často dají odstranit pomocí malých triků, které najdete v lexikonu praní Miele. Do lexikonu praní můžete nahlédnout na adrese www.miele.cz.

⚠ Čistící prostředky obsahující rozpouštědla (např. čistící benzin) mohou poškodit plastové části. Při ošetřování textilií dbejte na to, aby nedošlo k potřísnění částí z umělé hmoty.

⚠ Chemické (rozpouštědla obsahující) čistící prostředky mohou v pračce způsobit vážné škody. Takové čistící prostředky v pračce nikdy nepoužívejte!

Všeobecné tipy

- Záclony: odstraňte šňůrky a pásky nebo je svažte do uzlíku.
 - Podprsenky: přišijte nebo odstraňte uvolněné tvarovací součásti.
 - Zipy, suché zipy, háčky a očka před praním zapněte.
 - Povlaky peřin a polštářů zapněte, aby se do nich nedostalo drobné prádlo.
- Neperte textilie, které jsou deklarovány jako **nevhodné** pro praní v pračce (symbol pro ošetřování ☒).

2. Zvolit program

Zapnutí pračky

- Stiskněte tlačítko ①.

Volba programu

A. Volba programu programovým voličem:

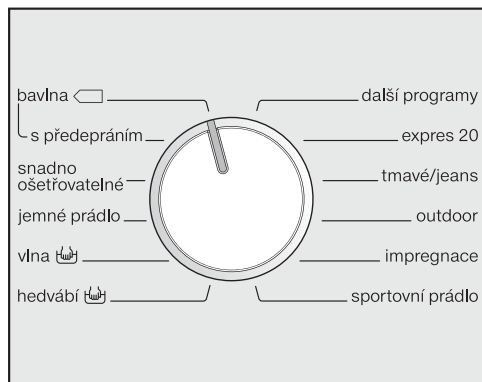

- Otočte programový volič na požadovaný program.

Na displeji se zobrazí množství naplnění příslušného programu. Potom displej přejde do základního zobrazení.

B. Volba programu prostřednictvím polohy programového voliče "další programy" a displeje:

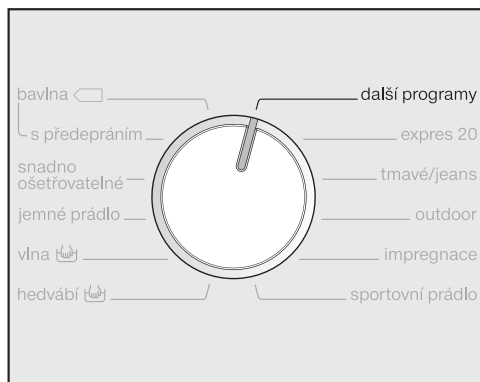

- Otočte programový volič do polohy *další programy*.

Na displeji se zobrazuje:



- Stiskněte sensorové tlačítko ∨ nebo ∧, dokud se na displeji nebude zobrazovat požadovaný program.
- Potvrďte program sensorovým tlačítkem OK.

Na displeji se zobrazí maximální množství naplnění příslušného programu. Podle zvoleného programu se zobrazují přednastavené parametry programu.

3. Naplnit pračku

Otevření dvířek

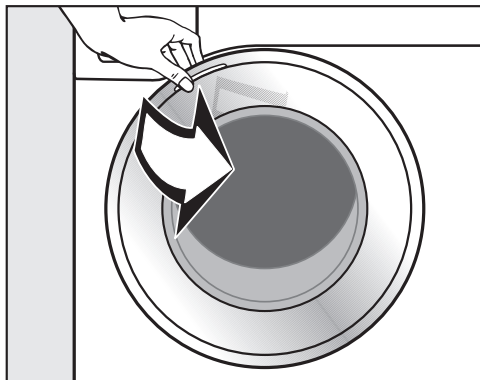

- Uchopte dvířka a otevřete je.

Než naplníte bubnu prádlem, zkontrolujte ho, zda v něm nejsou zvířata nebo cizí tělesa.

Při maximálním množství naplnění je nejnižší spotřeba energie a vody vztahovaná na celkové množství naplnění. Myslete také na to, že přeplňování zhoršuje výsledek praní a prádlo se více mačká.

- Vložte rozvinuté prádlo do bubnu a volně je rozložte.

Různě velké kusy prádla zesílí prací účinek a prádlo se při odstředování lépe rozdělí.

Tip: Využívejte maximální množství naplnění různých programů praní. Na displeji je při zvolení programu uvedeno vždy příslušné množství naplnění.

Zavření dvířek

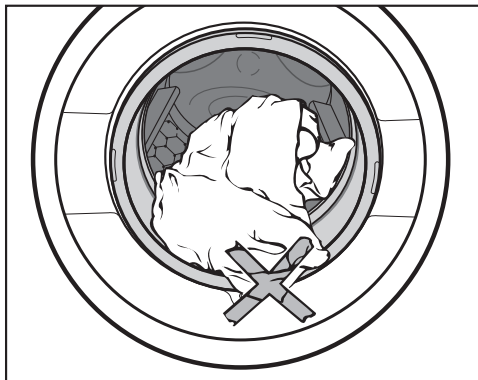

- Dávejte pozor, aby se prádlo nepřiskříplo mezi dvířky a těsněním.

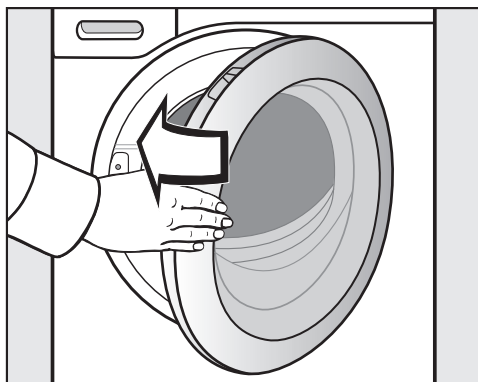

- Dvířka lehce přibouchněte.

4. Zvolit nastavení programu

Stupeň znečištění

mírně znečištěné

Není vidět znečištění a skvrny. Kusy oděvu například přijaly tělesný pach.

normálně znečištěné

Je vidět znečištění a/nebo několik slabých skvrn.

silně znečištěné

Je jasně vidět znečištění a/nebo skvrny.

Na displeji se zobrazuje:



Displej přejde automaticky k dotazu:



- Sensorovými tlačítky \vee a \wedge nastavte stupeň znečištění a potvrďte ho sensorovým tlačítkem OK.

Podle zvoleného stupně znečištění se mění následující parametry:

- dávkované množství pracího prostředku při automatickém dávkování
- při stupni znečištění silné se v některých programech automaticky provádí predeprání (viz kapitola "Volby").
- přizpůsobení množství vody pro máchání
- doby trvání programů (při mírném znečištění se doba zkracuje)

V programu expres 20 nelze zvolit stupeň znečištění. Expres 20 je koncipován pro mírně znečištěné prádlo.

Tip: Prostřednictvím nastavení můžete změnit přednastavený stupeň znečištění nebo můžete vypnout dotaz na stupeň znečištění (kapitola "Nastavení", odstavec "Stupeň znečištění").

Volba teploty

Můžete změnit přednastavenou teplotu programu praní.

- Stiskněte tlačítko *teplota*.

Na displeji se objeví:



60°C

- Sensorovými tlačítky \vee a \wedge nastavte požadovanou teplotu a potvrďte ji sensorovým tlačítkem OK.

4. Zvolit nastavení programu

Volba počtu otáček

Můžete změnit přednastavený počet otáček programu praní.

- Stiskněte tlačítko *počet otáček*.

Na displeji se objeví:

počet ot. 1600 o/min

- Sensorovými tlačítky ∇ a \wedge nastavte požadovaný počet otáček a potvrďte ho sensorovým tlačítkem *OK*.

Možnosti voleb

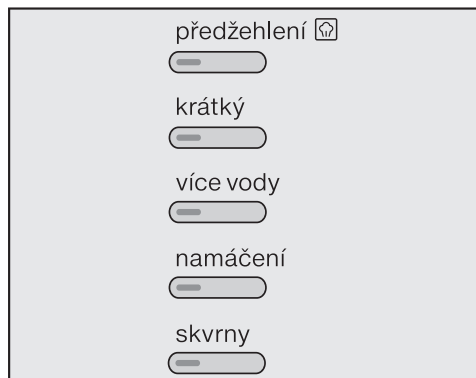

- Stiskněte tlačítko s požadovanou volbou.

Svítilka kontrolka tlačítka.

Ne všechny volby lze zvolit u všech programů praní. Jestliže některou volbu nelze zvolit, není pro příslušný program přípustná.

Viz kapitola "Volby".

Zapnutí předvolby startu

Spuštění programu lze odložit o 15 minut až 24 hodin. Díky tomu například můžete využívat příznivé noční elektrické tarify.

Viz kapitola "Předvolba startu".

5. Přidat prací prostředek

Pračka Vám poskytuje různé možnosti přidávání pracího prostředku.

TwinDos

Při prvním použití systému TwinDos budete upozorněni na jeho nastavení z výroby. Na displeji se objeví:

UltraPhase 1+2 jsou nastaveny na střední tvrdost vody. Lze změnit v "nastavení"/"TwinDos".

- Stiskněte sensorové tlačítko \vee tolikrát, dokud si nepřepčtete všechny řádky.

Rozsvítí se sensorové tlačítko OK.

- Potvrďte text sensorovým tlačítkem OK.

dvoufázový systém Miele

Podle barevného složení prádla musíte UltraPhase 1 a UltraPhase 2 dávkovat v různém poměru.

- Stiskněte tlačítko *Dos* 💧💧 .

na bílé prádlo \blacktriangleup

- Sensorovými tlačítky \vee a \wedge vyberte barevné složení prádla a potvrďte je sensorovým tlačítkem OK.

UltraPhase 1 a UltraPhase 2 se budou dávkovat odpovídajícím způsobem.

Tekuté prací prostředky/avivážní prostředky

Používání jiných tekutých pracích / avivážních prostředků je možné. Potřebujete k tomu zásobníky TwinDos s možností doplňování (příslušenství k dokoupení).

Musíte odpovídajícím způsobem upravit nastavení elektroniky pračky. Viz kapitola "Nastavení", odstavec "TwinDos".

- Stiskněte tlačítko *Dos* 💧💧 .

oba prostředky \checkmark \blacktriangledown

- Potvrďte zobrazenou volbu tlačítkem OK nebo vyberte tlačítky \vee a \wedge jiný prací prostředek nebo jiný avivážní prostředek.

Tip: Na displeji se zobrazuje doporučený prací prostředek(y) a je označený zatržítkem (\checkmark).

Při praní se nyní odpovídajícím způsobem dávkuje prací prostředek a/nebo avivážní prostředek.

Použití soli na skvrny

Má-li se k automatickému dávkování používat ještě sůl na skvrny, existují dvě možnosti:

- Použití prostředku Cap Booster.
- Napiňte solí na skvrny přihrádku ☐☐☐ v zásuvce pro dávkování pracích prostředků.

5. Přidat prací prostředek

Zásuvka pro dávkování pracích prostředků

Příliš málo pracího prostředku způsobí:

- že prádlo nebude čisté a časem zešedne a ztvrdne.
- že se na prádle vytvoří tukové skvrny.
- že se zavápní topná tělesa.

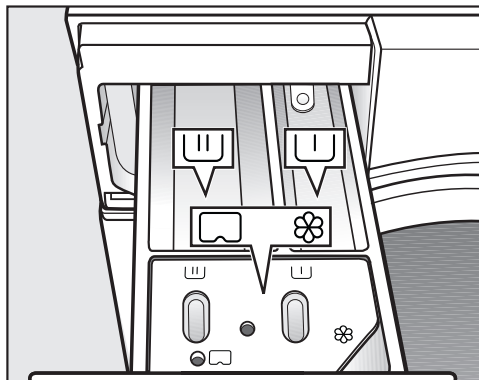

Příliš mnoho pracího prostředku způsobí:

- vyšší pěnivost a tím snížení účinnosti mechaniky praní a zhoršení výsledku praní, máchání a odstřeďování.
- zvýšení spotřeby vody automaticky zapínaným mácháním navíc.
- vyšší ekologické zatížení.



- Vytáhněte zásuvku pro dávkování pracích prostředků a naplňte její komory pracím prostředkem.



prací prostředek pro předeprání (doporučené rozdělení celkového množství pracího prostředku: $\frac{1}{3}$ do komory  a $\frac{2}{3}$ do komory )



prací prostředek pro hlavní praní včetně namáčení



avivážní prostředek, tužidlo, tekutý škrob a kapsle

Další informace k pracím prostředkům a jejich dávkování získáte v kapitole "Prací prostředky".

5. Přidat prací prostředek

Dávkování z kapsle

Existují kapsle se třemi různými obsahy:

- ☼ = ošetrovací prostředky na textil (např. avivážní prostředky, impregnační prostředky)
- ☼☼ = doplňkové prostředky (např. zesilovače pracího účinku)
- ☼ = prací prostředky (jen pro hlavní praní)

Kapsle obsahuje vždy správné množství prostředku na jedno praní.

Kapsle si můžete objednat přes internet (www.miele-shop.com), zakoupit u servisní služby Miele nebo u Vašeho specializovaného prodejce Miele.

⚠ Kapsle ukládejte mimo dosah dětí.

Zapnutí dávkování z kapsle

- Stiskněte sensorové tlačítko kapsle ☼☼.

Na displeji se Vám zobrazí první druh kapslí, který lze k programu zvolit.

☼ Cap

- Sensorovými tlačítky ∨ a ∧ nastavte požadovaný druh kapslí a potvrďte ho sensorovým tlačítkem OK.

Vložení kapsle

- Otevřete zásuvku pro dávkování pracích prostředků.

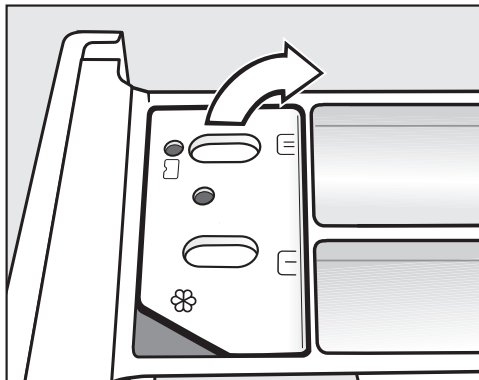

- Otevřete víko přihrádky ☼☼☼.

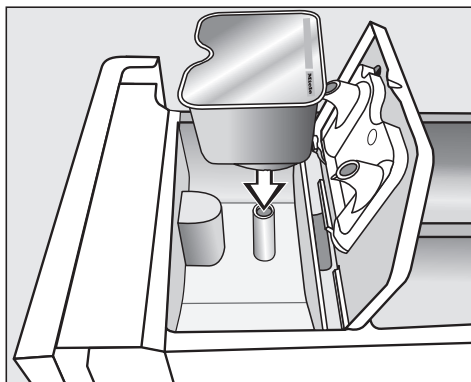

- Kapsli pevně přitlačte.

5. Přidat prací prostředek

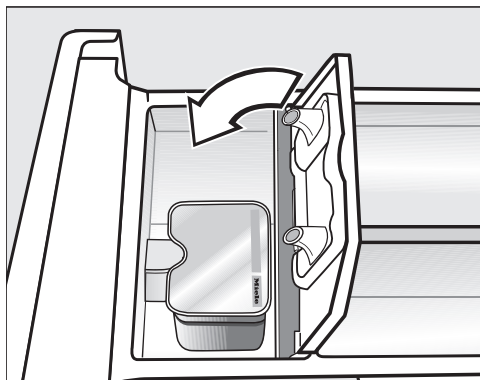

- Zavřete víko a pevně je zatlačte.
- Zavřete zásuvku pro dávkování pracích prostředků.

Nasazením kapsle do zásuvky pro dávkování pracích prostředků se kapsle otevře. Když kapsli opět odstraníte ze zásuvky nepoužitou, může vytéci.

Kapsli vyřadte a už ji znovu nepoužívejte.

Obsah kapsle příslušného druhu se do programu praní přidá ve správném okamžiku.

Při dávkování z kapsle natéká voda do komory ☼ výhradně přes kapsli. Při použití kapsle se komora ☼ nesmí plnit navíc avivážním prostředkem.

- Po skončení programu odstraňte prázdnou kapsli.

Z technických důvodů zůstane v kapsli malé zbytkové množství vody.

Vypnutí/změna dávkování z kapsle

- Stiskněte sensorové tlačítko *kapsle*  a řiďte se pokyny na displeji.

6. Spustit program - konec programu

Spuštění programu

- Stiskněte blikající tlačítko *start/stop*.

Uzamknou se dvířka (lze poznat podle symbolu  na displeji) a spustí se program praní.

Pokud jste zvolili předvolbu startu, odpočítává se její čas na displeji. Po uplynutí času předvolby startu nebo ihned po spuštění programu se na displeji zobrazí doba trvání programu.

Navíc se na displeji zobrazuje průběh programu. Pračka Vás informuje o právě dosaženém úseku programu.

Konec programu

V ochraně proti pomačkání jsou ještě uzamčená dvířka a na displeji se střídavě zobrazuje:

bez pomačk./konec

a

 Stisk. start/stop

- Stiskněte tlačítko *start/stop*. Dvířka se odblokují.
- Otevřete dvířka.
- Vyjměte prádlo.

Nevyjmuté prádlo by se při dalším praní mohlo srazit nebo by mohlo zabarvit jiné prádlo.

Nezapomeňte v bubnu žádné prádlo!

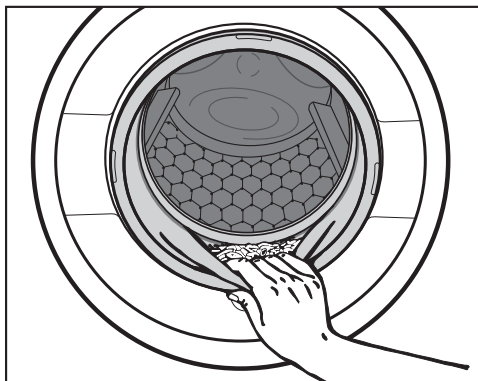

- Zkontrolujte těsnění na dvířkách, zda na něm nejsou cizí tělesa.

Tip: Nechte pootevřená dvířka, aby mohl uschnout buben.

- Vypněte pračku tlačítkem .
- Pokud jste použili kapsli, vypořebenou ji vyjměte ze zásuvky pro dávkování pracích prostředků.

Tip: Nechte pootevřenou zásuvku pro dávkování pracích prostředků, aby mohla uschnout.

Odstředování

Počet otáček při závěrečném odstředování

program	ot/min
bavlna	1600
snadno ošetřovatelné	1200
jemné prádlo	900
vlna 	1200*
hedvábí 	600*
automatika plus	1400
prachové peří	1200
košile	900
jen máchání/škrobení	1600*
odčerpávání/odstředování	1600
čištění přístroje	900
expres 20	1200
tmavé/jeans	1200
outdoor	800
impregnace	1000
sportovní prádlo	1200

Počet otáček při závěrečném odstředování v programu praní

Při volbě programu se na displeji vždy zobrazuje optimální počet otáček při odstředování pro příslušný program praní. U programů praní, které jsou v tabulce označeny symbolem *, neodpovídá optimální počet otáček maximálnímu počtu otáček.

Je možné snížení počtu otáček při závěrečném odstředování.

Nelze však zvolit vyšší než v tabulce uvedený maximální počet otáček při závěrečném odstředování.

Odstředování při máchání

Po hlavním praní a mezi mácháními se prádlo odstřeďuje. Při snížení počtu otáček při závěrečném odstředování se případně sníží i počet otáček při máchání. V programu *bavlna* proběhne při otáčkách nižších než 700 ot/min extra máchání.

Zrušení volby závěrečného odstředování (stop máchání)

■ Pomocí tlačítka *počet otáček* zvolte nastavení  (stop máchání). Prádlo zůstane po posledním máchání ve vodě. Tím se snižuje riziko pomačkání, když prádlo nevyjmete z pračky okamžitě po skončení programu.

– Spuštění závěrečného odstředování: Pračka Vám k odstředování nabízí maximálně přípustný počet otáček. Můžete zvolit nižší otáčky. Tlačítkem *start/stop* spustíte závěrečné odstředování.

– Ukončení programu: Pomocí tlačítka *počet otáček* zvolte nastavení 0 o/min (bez odstředování) a stiskněte tlačítko *start/stop*.

Odčerpá se voda.

Zrušení volby odstředování při máchání a závěrečného odstředování

■ Stiskněte tlačítko *odstředování*.

■ Zvolte nastavení 0 o/min.

Po posledním máchání se odčerpá voda a zapne ochrana proti pomačkání.

Při tomto nastavení se u některých programů provádí extra máchání.

Předvolba startu

Předvolbou startu můžete odložit spuštění programu. Spuštění programu lze odložit o 15 minut až maximálně 24 hodin. Díky tomu například můžete využívat výhodné noční elektrické tarify.

Zvolení

- Stiskněte tlačítko *předvolba startu*.

Na displeji se zobrazí následující:

Start za 00 :00 h

- Sensorovými tlačítky \vee a \wedge nastavte hodiny a potvrďte je sensorovým tlačítkem *OK*.

Displej se změní:

Start za 05:00 h

- Sensorovými tlačítky \vee a \wedge nastavte minuty a potvrďte je sensorovým tlačítkem *OK*.

Tip: Když sensorové tlačítko \vee nebo \wedge podržíte stisknuté, následuje automatické snižování příp. zvyšování hodnot.

Spuštění

- Pro spuštění předvolby startu a programu praní stiskněte tlačítko *start/stop*.

Na displeji se objeví:

Start za 05:00 h

Po uplynutí času se spustí program praní a na displeji se zobrazuje doba trvání programu a průběh programu.

Změna

Předvolbu startu lze kdykoli změnit.

- Stiskněte tlačítko *předvolba startu*.

Změnit čas

- Stiskněte sensorové tlačítko *OK*.

Start za 05 :29 h

- Nyní nastavte požadovaný čas.

Vymazání a přímé spuštění programu praní

- Stiskněte tlačítko *předvolba startu*.

Změnit čas

- Stiskněte sensorové tlačítko \vee .



Okamžitě spustit

- Stiskněte sensorové tlačítko *OK*, program praní se spustí přímo.

Přehled programů

bavlna		90°C až studená	maximálně 8,0 kg
textilie	Trička, spodní prádlo, prostírání atd., textilie z bavlny, lnu nebo směsné tkaniny		
tip	Nastavení 60°/40°C se liší od $\langle 60^{\circ}\text{C} \rangle / \langle 40^{\circ}\text{C} \rangle$: <ul style="list-style-type: none"> – kratšími dobami trvání programů – delšími dobami působení teploty – vyšší spotřebou energie Při obzvlášť vysokých hygienických požadavcích zvolte nastavení teploty 60°C nebo vyšší.		
bavlna		$\langle 60^{\circ}\text{C} \rangle / \langle 40^{\circ}\text{C} \rangle$	maximálně 8,0 kg
textilie	Normálně znečištěné bavlněné prádlo		
tip	<ul style="list-style-type: none"> – Tato nastavení jsou pro praní bavlněného prádla nejúčinnější s ohledem na spotřebu energie a vody. – U $\langle 60^{\circ}\text{C} \rangle$ je dosažená teplota praní nižší než 60°C, výkon praní odpovídá programu bavlna 60°C. 		
Pokyn pro zkušební ústavy:			
Zkušební programy dle ČSN EN 60456 a energetické účinnosti dle směrnice 1061/2010			
snadno ošetřovatelné		60°C až studená	maximálně 4,0 kg
textilie	Textilie se syntetickými vlákny, směsné tkaniny nebo snadno ošetřovatelná česaná bavlna		
tip	U textilií náchylných na pomačkání snižte počet otáček při závěrečném odstředování.		

Přehled programů

jemné prádlo		60°C až studená	maximálně 3,0 kg
textilie	Pro choulostivé textilie ze syntetických vláken, směsné tkaniny, viskózy Záclony, které výrobce deklaruje jako vhodné pro praní v pračce.		
tip	– Jemný prach, který záclony obsahují, často vyžaduje program s přepráním. Zvolte proto stupeň znečištění silné, aby se provedlo přeprání. – U textilií náchylných na pomačkání zrušte odstředování.		
vlna 		40°C až studená	maximálně 2,0 kg
textilie	Textilie z vlny nebo s příměsemi z vlny		
tip	U textilií náchylných na pomačkání dbejte na počet otáček při závěrečném odstředování.		
hedvábí 		30°C až studená	maximálně 1,0 kg
textilie	Hedvábí a všechny textilie s možností ručního praní, které neobsahují vlnu		
tip	Jemné punčocháče a podprsenky perte v síťce na prádlo.		
automatika plus		40°C až studená	maximálně 6,0 kg
textilie	Podle barev roztríděné prádlo z textilií pro programy <i>bavlna</i> a <i>snadno ošetřovatelné</i>		
tip	Pro každý druh prádla se vždy automaticky přizpůsobí parametry praní (např. hladina vody, rytmus praní a profil odstředování), aby se prádlo co nejvíce šetřilo a praní bylo co nejúčinnější.		

Přehled programů

prachové peří		60°C až studená	maximálně 2,0 kg
textilie	Bundy, spací pytle, polštáře a jiné textilie naplněné prachovým peřím		
tip	<ul style="list-style-type: none"> – Před praním odstraňte z prádla vzduch, abyste zabránili přílišnému pění. K tomu účelu prádlo napěchujte do těsného pracího vaku nebo je svažte páskou, kterou lze prát. – Respektujte etiketu k ošetřování. 		
košile		60°C až studená	maximálně 2,0 kg
textilie	Košile a blůzy z bavlny a směsné tkaniny		
tip	<ul style="list-style-type: none"> – Límce a manžety podle znečištění předem ošetřete. – Pro košile a blůzy z hedvábí používejte program <i>hedvábí</i> . 		
jen máchání/škrobení		maximálně 8,0 kg	
textilie	<ul style="list-style-type: none"> – K vymáčení ručně praných textilií – Ubrusy, ubrousky, pracovní oděvy, které je nutno naškrobit 		
tip	<ul style="list-style-type: none"> – U textilií náchylných na pomačkání dbejte na počet otáček zá- věrečného odstředování. – Prádlo, které se má škrobit, by mělo být čerstvě vyprané, ale bez aviváže. – Zvláště dobrého vymáčení se dvěma máčeními dosáhnete ak- tivací volby <i>více vody</i>. 		
odčerpávání/odstředování		maximálně 8,0 kg	
tip	<ul style="list-style-type: none"> – Jen čerpání: nastavte počet otáček na 0 ot/min. – Dávejte pozor na nastavené otáčky. 		

Přehled programů

čištění přístroje		75°C	bez náplně
Při častém praní s nízkými teplotami hrozí nebezpečí kontaminace pračky. Čištěním pračky se značně sníží počet choroboplodných zárodků, plísní a biofilmu a zabrání se tvorbě zápachů.			
tip	<ul style="list-style-type: none">– Optimálního výsledku dosáhnete použitím prostředku Miele na čištění přístrojů. Alternativně můžete použít univerzální práškový prací prostředek.– Prostředek na čištění přístroje nebo univerzální prací prostředek dáváte přímo do bubnu.– Nedávejte do pračky prádlo. Čištění se provádí s prázdným bubnem.		
expres 20		40°C až studená	maximálně 3,5 kg
textilie	Textilie z bavlny, které byly málo nošeny nebo jsou jen minimálně znečištěné		
tip	Automaticky je aktivovaná volba <i>krátký</i> .		
tmavé/jeans		60°C až studená	maximálně 3,0 kg
textilie	Černé a tmavé prádlo z bavlny, směsné tkaniny a džínsovinny		
tip	<ul style="list-style-type: none">– Perte obrácené naruby.– Džínsové oblečení při prvních praních často trochu pouští barvu. Proto perte světlé a tmavé věci zvlášť.		

Přehled programů

outdoor		40°C až studená	maximálně 2,5 kg
textilie	Funkční textilie jako outdoorové bundy a kalhoty s membránami jako např. Gore-Tex®, SYMPATEX®, WINDSTOPPER® atd.		
tip	<ul style="list-style-type: none">– Zapněte suché zipy a zipy.– Nepoužívejte avivážní prostředek.– V případě potřeby můžete outdoorové textilie dodatečně ošetřit v programu <i>impregnace</i>. Impregnace se nedoporučuje po každém praní.		
impregnace		40°C	maximálně 2,5 kg
textilie	K dodatečnému ošetření textilií z mikrovláken, lyžařských oděvů nebo prostírání z převážně syntetických vláken, aby se dosáhlo účinku odpuzování vody a nečistot		
tip	<ul style="list-style-type: none">– Textilie by měly být čerstvě vyprané a odstředěné nebo usušené.– Pro dosažení optimálního účinku by mělo následovat tepelné ošetření. To lze provést usušením v sušičce prádla nebo vyžehlením.		
sportovní prádlo		60°C až studená	maximálně 3,0 kg
textilie	Oblečení pro sport a fitness jako trička a kalhoty, sportovní oblečení z mikrovlákna a flísu		
tip	<ul style="list-style-type: none">– Nepoužívejte avivážní prostředek.– Respektujte označení výrobce pro ošetření.		

Volby

Zvolení nebo zrušení volby se provádí prostřednictvím příslušných tlačítek a displeje.

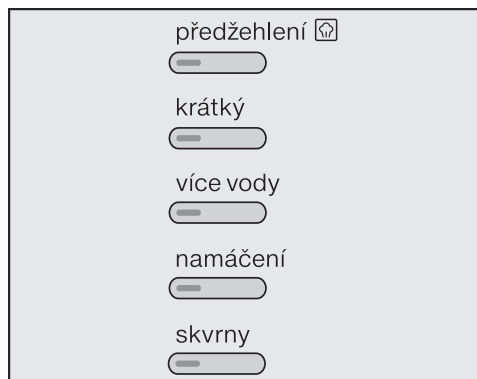

■ Stiskněte tlačítko požadované volby.





Příslušné tlačítko svítí.

Ne všechny volby lze zvolit u všech programů.

Jestliže se některá volba nedá zvolit, není pro tento program praní přípustná.

předžehlení

Pro snížení mačkání se prádlo na konci programu vyhladí. Pro optimální výsledek snižte maximální množství náplně o 50%. Respektujte údaje na displeji. Malé množství naplnění zlepší konečný výsledek.

Svrchní oděvy musí být vhodné pro sušení v sušičce   a odolné při žehlení  .

krátký

Pro mírně znečištěné textilie bez viditelných skvrn.

Zkrátí se doba praní.

Více vody

Zvýší se hladina vody při praní a při máchání a v programu "jen máchání/škrobení" proběhne druhé máchání.

Pro tlačítko *více vody* můžete zvolit jiné funkce, jak je popsáno v kapitole "Nastavení".

namáčení

Pro zvláště silně znečištěné textilie se skvrnami s obsahem bílkovin.

Můžete volit dobu namáčení od 30 minut do 5 hodin v krocích po 30 minutách, jak je popsáno v kapitole "Nastavení".

Z výroby je nastaveno 30 minut.

skvrny

Pro lepší vyčištění prádla zašpiněného skvrnami můžete volit ze 7 různých druhů skvrn. Program praní se odpovídajícím způsobem přizpůsobí skvrnám. Pro každý cyklus praní lze zvolit jeden druh skvrn.

K programům lze zvolit následující volby

U programů, které zde **nejsou** uvedeny, nelze zvolit žádnou z těchto voleb.

	předepnutí ¹⁾	předžehlení 	krátký	více vody	namáčení	skvrny
bavlna	X	X	X	X	X	X
snadno ošetřovatelné	X	X	X	X	X	X
jemné prádlo	X	X	X	X	X	X
automatika plus	X	X	-	-	X	X
prachové peří	X	-	-	X	-	X
košile	X	X ²⁾	X	X	X	X
jen máchání/škrobení	-	-	-	X	-	-
expres 20	-	X	X ²⁾	-	-	-
tmavé/jeans	X	X	X	X	X	X
outdoor	X	-	X	X	X	X
sportovní prádlo	X	-	X	X	X	X































X = lze zvolit

- = nelze zvolit



1) = zapne se automaticky při výběru stupně znečištění silné

2) = volbu lze zrušit

Průběh programu

	hlavní praní		máchání		odstřeďování
	hladina vody	rytmus praní	hladina vody	cykly máchání	
bavlna		Ⓐ		2-5 ¹⁾²⁾³⁾	✓
snadno ošetrovatelné		Ⓑ		2-4 ²⁾³⁾	✓
jemné prádlo		Ⓒ		2-4 ²⁾³⁾	✓
vlna 		Ⓔ		2	✓
hedvábí 		Ⓔ		2	✓
automatika plus		ⒶⒷ		2-4 ²⁾³⁾	✓
prachové peří ⁴⁾		Ⓒ		3-4 ³⁾	✓
košile		Ⓒ		3-4 ³⁾	✓
jen máchání/škrobení		Ⓑ		0-1 ⁵⁾	✓
odčerpávání/ odstřeďování	-	-	-	-	✓
čištění přístroje		Ⓐ		3	✓
expres 20		Ⓐ		1	✓
tmavé/jeans		Ⓑ		3-5 ²⁾³⁾	✓
outdoor		Ⓒ		3-4 ³⁾	✓
impregnace	-	Ⓑ		1	✓
sportovní prádlo		Ⓒ		2-3 ³⁾	✓

Legenda je uvedena na následující straně.

-  = nízká hladina vody
 = střední hladina vody
 = vysoká hladina vody
Ⓐ = intenzivní rytmus
Ⓑ = normální rytmus
Ⓒ = citlivý rytmus
Ⓓ = houpavý rytmus
Ⓔ = rytmus ručního praní
✓ = provádí se
– = neprovádí se

Pračka má plně elektronickou řídicí jednotku s množstevní automatikou. Pračka si sama stanoví potřebnou spotřebu vody, a to v závislosti na množství a nasákavosti prádla.

Zde uvedené průběhy programů se vztahují vždy k základnímu programu při maximálním naplnění.

Ukazatel průběhu programu Vaší pračky Vás během programu praní stále informuje o právě dosaženém úseku programu.

Zvláštnosti v průběhu programu

Ochrana proti pomačkání:

Buben se pohybuje ještě až 30 minut po skončení programu, aby se zamezilo pomačkání prádla.

Výjimka: V programech *vlna* a *hedvábí* neprobíhá ochrana proti pomačkání. Pračku můžete kdykoli otevřít.

- 1) Od zvolené teploty 60 °C a vyšší stejně jako při teplotách <40°C a <60°C se provádí 2 máchání. Při zvolené teplotě nižší než 60 °C se provádí 3 máchání.
- 2) Extra máchání se provádí při:
 - příliš velkém napětí v bubnu
 - otáčkách závěrečného odstředování nižších než 700 ot/min
- 3) Extra máchání se provádí při:
 - zvolení volby *více vody*, když byla v *nastavení* aktivována volba extra máchání nebo více vody a extra máchání.
- 4) Odstředování na nejvyšší otáčky: Před praním proběhne odstředování na maximální otáčky, aby se dostal z polštářů vzduch. Poté přitéká voda přes komoru  pro hlavní praní.
- 5) Extra máchání proběhne při: zvolení volby *více vody*.

Symbole pro ošetření

Praní	
Teplotní stupně uvedené v symbolu prací vaničky udávají maximální teplotu, při které můžete danou textilii prát.	
	běžné mechanické namáhání
	šetrné mechanické namáhání
	obzvláště šetrné mechanické namáhání
	ruční praní
	neprat

Příklady volby programu

Program	Symbole pro ošetření
bavlna	
snadno ošetřovatelné	
jemné prádlo	
vlna	
hedvábí	
expres 20	
automatika plus	

Sušení	
Tečky udávají teplotu.	
	normální teplota
	snížená teplota
	nevhodné pro sušení v sušičce

Žehlení a mandlování	
Tečky označují teplotní oblasti.	
	asi 200°C
	asi 150°C
	asi 110°C
	Žehlení s párou může způsobit nevratné škody.
	nežehlit/nemandlovat

Profesionální čištění	
	Čištění chemickými rozpouštědly. Písmena označují čisticí prostředky.
	čištění za mokra
	nečistit chemicky

Bělení	
	přípustný každý oxidační bělicí prostředek
	přípustný pouze bělicí prostředek na bázi kyslíku
	nebělit

Stornování

Program praní můžete kdykoli po spuštění stornovat.

- Stiskněte tlačítko *start/stop*.

Na displeji se objeví:



Stornovat program

- Stiskněte sensorové tlačítko *OK*.

Pračka odčerpá prací roztok. Na displeji se objeví:



Program stornován

- Otevřete dvířka.
- Vyjměte prádlo.

Když chcete zvolit jiný program

- Zavřete dvířka.
- Zvolte požadovaný program.
- Doplněte případně prací prostředek v zásuvce pro dávkování pracích prostředků.
- Stiskněte tlačítko *start/stop*.

Spustí se nový program.

Přerušení

- Vypněte pračku tlačítkem ①.
- Pro pokračování pračku znovu zapnete tlačítkem ①.

Změna

Program

Po uskutečněném spuštění programu není možná změna.

Teplota

Během prvních pěti minut je možná změna, v programu *bavlna* však možná není.

- Stiskněte tlačítko *teplota*.
- Sensorovými tlačítky \vee , \wedge a *OK* změňte teplotu.

Počet otáček při odstředování

Změna je možná až do zahájení závěrečného odstředování.

- Stiskněte tlačítko *počet otáček*.
- Sensorovými tlačítky \vee , \wedge a *OK* změňte počet otáček při odstředování.

Volby

Až pět minut po spuštění programu lze zvolit volby *krátký* a *více vody* nebo jejich volbu zrušit.

Tip: Dětská pojistka zabrání změně nebo stornování programu.

Změna průběhu programu

Doplnění/odebrání prádla

- Stiskněte tlačítko *start/stop*.

Na displeji se objeví:

Stornovat program 

- Posuňte seznam sensorovým tlačítkem ∇ nebo \blacktriangle na:

Přidat prádlo 

- Stiskněte sensorové tlačítko *OK*.

Pokud se toto hlášení na displeji nezobrazuje, není doplňování prádla již možné.

Program praní se pozastaví a odblokuje se dvířka:

- Otevřete dvířka.
- Doplněte prádlo nebo odeberte požadované kusy prádla.
- Zavřete dvířka.
- Stiskněte tlačítko *start/stop*.

Program praní pokračuje.

Mějte na paměti:

Po spuštění programu pračka už nemůže zjistit změnu množství prádla.

Po doplnění nebo odebrání prádla se proto vždy vychází z maximálního množství naplnění.

Dvířka se nedají otevřít, když:

- teplota pracího roztoku překračuje **55°C**.
- hladina vody překračuje určitou hodnotu.
- je dosaženo kroku programu *odstřeďování*.

Jestliže ve výše uvedených stavech chcete otevřít dvířka, musíte stornovat program.

Při teplotě v bubnu vyšší než 55°C zůstane aktivováno blokování dvířek. Teprve po poklesu teploty pod 55°C se blokování dvířek deaktivuje.

Dětská pojistka

Dětská pojistka brání tomu, aby bylo v průběhu programu praní možné změnit teplotu, počet otáček nebo volby.

Aktivace dětské pojistky

- Stiskněte tlačítko *start/stop*.

Na displeji se objeví:

Stornovat program

- Posuňte seznam sensorovým tlačítkem ∇ nebo \blacktriangle na:

Aktiv.dětské pojistky

- Stiskněte sensorové tlačítko *OK*.

Deaktivace dětské pojistky

- Postupujte jako při zapínání dětské pojistky.

Na displeji se zobrazuje:

Deak.dětské pojistky

- Stiskněte sensorové tlačítko *OK*.

Dětská pojistka je nyní deaktivovaná.

Prací prostředky

Správný prací prostředek

Můžete používat všechny prací prostředky, které jsou vhodné pro pračky pro domácnost. Pokyny k použití a dávkování jsou uvedeny na obalu pracího prostředku.

Dávkování závisí na:

- stupni znečištění prádla
- množství prádla
- tvrdosti vody
Jestliže neznáte rozmezí tvrdosti vody, informujte se u Vašeho vodárenského podniku.

Změkčovač vody

U rozmezí tvrdosti II a III můžete přidat změkčovač vody, abyste ušetřili prací prostředek. Správné dávkování je uvedeno na obalu. Naplňte nejprve prací prostředek a potom změkčovač.

Prací prostředek můžete potom dávkovat jako pro rozmezí tvrdosti I.

Tvrdosti vody

Rozmezí tvrdosti	Celková tvrdost v mmol	Tvrdost °d
měkká (I)	0 – 1,5	0 – 8,4
střední (II)	1,5 – 2,5	8,4 – 14
tvrdá (III)	nad 2,5	nad 14

Pomoc při dávkování

Pro dávkování pracího prostředku použijte dávkovače (dávkovací kouli) od výrobce pracích prostředků, obzvlášť při dávkování tekutých pracích prostředků.

Náhradní náplně

Při nákupu pracích prostředků využívejte pokud možno náhradních náplní, čímž přispíváte ke snížení množství obalového odpadu.

Prostředky na ošetřování prádla

Avivážní prostředky

dávají textiliím měkkost a snižují statický náboj při strojovém sušení.

Tužidla





jsou syntetické škrobicí prostředky a dávají textiliím pevnější tvar.

Škrob

dává textiliím tuhost a plnost.

Doporučení k Miele pracím prostředkům

Prací prostředky Miele byly speciálně vyvinuty pro automatické pračky Miele. Prací prostředky Miele si můžete objednat přes internet na adrese www.miele-shop.com nebo si je můžete zakoupit u servisní služby Miele nebo u vašeho specializovaného prodejce Miele.

	Miele UltraPhase 1 / 2	Miele Cap 	Miele Cap 	Miele Cap 
bavlna	✓	-	Ⓕ	Ⓗ
snadno ošetřovatelné	✓	-	Ⓕ	Ⓗ
jemné prádlo	✓	Ⓐ, Ⓑ, Ⓒ	Ⓕ	-
vlna 	-	Ⓓ, Ⓔ	-	-
hedvábí 	-	Ⓔ	-	-
automatika plus	✓	-	Ⓕ	Ⓗ
prachové peří	-	Ⓑ	-	-
košile	✓	-	Ⓕ	Ⓗ
jen máchání/škrobení	-/-	-/-	Ⓕ/-	-/-
expres 20	✓	-	Ⓕ	-
tmavé/jeans	✓	-	Ⓕ	-
Outdoor	-	Ⓒ	-	-
impregnace	-	-	Ⓖ	-
sportovní prádlo	-	Ⓐ	-	-

- ✓ doporučuje se
- nedoporučuje se

- Ⓐ Sport
Ⓑ prachové peří
Ⓒ Outdoor
Ⓓ WoolCare

- Ⓔ SilkCare
Ⓕ avivážní prostředek
Ⓖ impregnace
Ⓗ Booster (zesilovač čišťení)

Prací prostředky

Doporučení k pracím prostředkům dle nařízení (EU) Nr. 1015/2010

Doporučení platí pro teplotní oblasti tak, jak bylo popsáno v kapitole "Přehled programů"

	univerzální	na barevné prádlo	na jemné prádlo a vlnu	speciální
		prací prostředek		
bavlna	✓	✓	-	-
snadno ošetřovatelné	-	✓	-	-
jemné prádlo	-	-	✓	-
vlna 	-	-	✓	✓
hedvábí 	-	-	✓	✓
automatika plus	-	✓	-	-
prachové peří	-	-	✓ ¹⁾	✓
košile	✓	✓	-	-
čištění přístroje	✓ ²⁾	-	-	✓
expres 20	-	✓ ¹⁾	-	-
tmavé/jeans	-	✓ ¹⁾	-	✓
Outdoor	-	-	✓	✓
sportovní prádlo	-	-	✓	✓

✓ doporučuje se

- nedoporučuje se

1) tekuté prací prostředky

2) práškový prací prostředek

Aviváž, tužení nebo škrobení tekutým škrobem na konci programu praní

Avivážní prostředek můžete dávkovat buď přes automatické dávkování, nebo přes zásuvku pro dávkování pracích prostředků.

Automatické dávkování

Zásobník automatického dávkování musí být naplněn avivážním prostředkem.

- Stiskněte sensorové tlačítko *Dos* .
- Aktivujte příslušný zásobník.

Avivážní prostředek se přivádí do posledního máchání.

Manuální dávkování

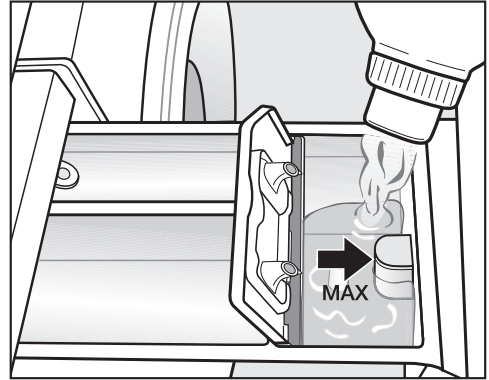

- Avivážní prostředek, tužidlo nebo tekutý škrob dávejte do komory  nebo nasadte příslušnou kapsli. **Dbejte na maximální výšku naplnění.**

Prostředek se vypláchne s posledním mácháním. Na konci programu praní zůstane v komoře  malé množství zbytkové vody.

Po několika automatických škrobeních vyčistěte zásuvku pro dávkování pracích prostředků, zvláště násosku.

Prací prostředky

Odbarvování/barvení





 V pračce **nepoužívejte** odbarvovací prostředky. Vedou ke korozi v pračce.

Barvení v pračce je povoleno pouze v běžných mezích pro domácí účely. Sůl používaná při barvení při dlouhodobém používání napadá nerez. Přísně dodržujte pokyny výrobce barvicího prostředku.

Samostatná aviváž, tužení nebo škrobení

Škrob musíte připravit podle popisu na obalu.

Tip: U aviváže aktivujte volbu *více vody*.

- Avivážní prostředek dejte do komory  nebo nasadte kapsli.
- Tekutý škrob nebo tužidlo dejte do komory , práškový nebo hustý tekutý škrob nebo tužidlo do komory .
- Zvolte program *jen máchání/škrobení*.
- V případě potřeby opravte počet otáček při odstředování.
- Při použití prací kapsle aktivujte senzorové tlačítko *kapsle* .
- Stiskněte tlačítko *start/stop*.

Čištění bubny (info hygiena)

Při praní při nízkých teplotách a/nebo s tekutým pracím prostředkem hrozí nebezpečí vytváření choroboplodných zárodků a zápachů v pračce. Vyčistěte pračku pomocí programu *čištění přístroje*. Měli byste to provést nejpozději poté, co se na displeji objeví hlášení Hygiena - info.

Čištění pláště a panelu

⚠ Před čištěním a ošetřováním vytáhněte zástrčku ze zásuvky.

⚠ Pračku v žádném případě neostříkujte vodou z hadice.

- Plášť a panel čistěte slabým čisticím prostředkem nebo mýdlovou vodou a obojí osušte měkkým hadříkem.
- Buben čistěte vhodným čisticím prostředkem na nerez.

⚠ Nepoužívejte čisticí prostředky obsahující rozpouštědla, drhací prostředky, sklo nebo univerzální prostředky! Mohou poškodit povrchy z umělé hmoty a jiné díly.

Čištění zásuvky pro dávkování pracích prostředků

Používání nízkých teplot praní a tekutých pracích prostředků podporuje rozmnožování choroboplodných zárodků v zásuvce pro dávkování pracích prostředků.

- Z hygienických důvodů pravidelně čistěte celou zásuvku pro dávkování pracích prostředků i při výhradním používání TwinDos.

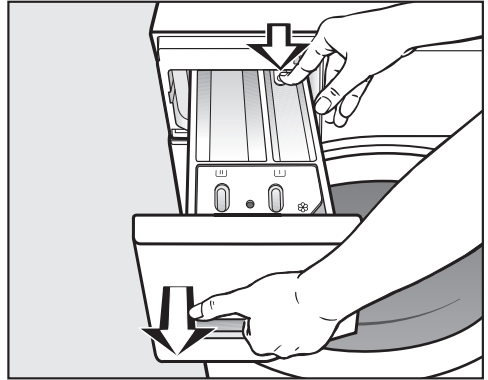

- Vytáhněte zásuvku pro dávkování pracích prostředků až na doraz, zatlačte odjišťovací knoflík a odejměte zásuvku.
- Vyčistěte zásuvku pro dávkování pracích prostředků teplou vodou.

Čištění a ošetřování

Čištění násosky a kanálku

Po několikerém použití tekutého škrobu vyčistěte násosku obzvláště důkladně. Tekutý škrob způsobuje za-
lepení.

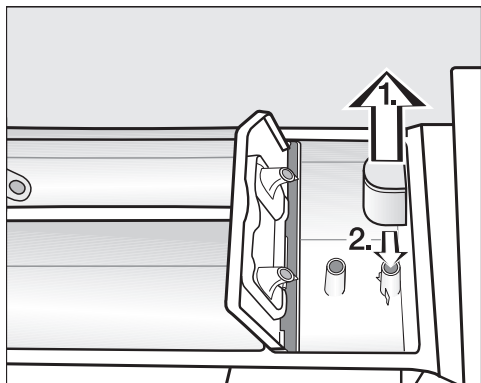

■ Čištění násosky.

1. Vytáhněte násosku z komory  a vyčistěte ji pod tekoucí teplou vodou. Vyčistěte také trubici, na kterou se násoska nasazuje.

2. Násosku opět nasadte.

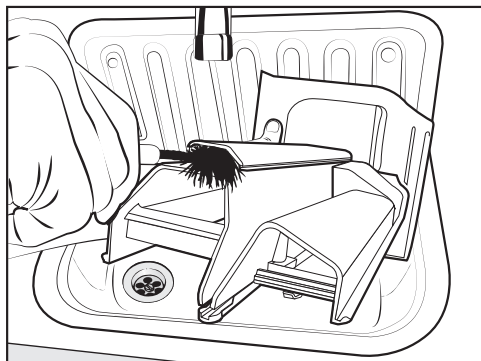

■ Vyčistěte kanálek pro avivážní prostředek teplou vodou a kartáčem.

Čištění prostoru pro zásuvku pro dávkování pracích prostředků

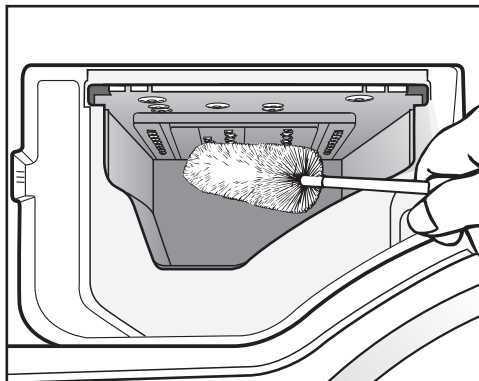

■ Pomocí kartáče na lahve odstraňte zbytky pracích prostředků a usazeniny vodního kamene z vyplachovacích trysek zásuvky pro dávkování pracích prostředků.

■ Nasadte opět zásuvku pro dávkování pracích prostředků.

Tip: Nechte pootevřenou zásuvku pro dávkování pracích prostředků, aby mohla uschnout.

Ošetření TwinDos

 Pokud delší dobu (více než dva měsíce) neperete, může ztuhnout prací prostředek v hadicích. Hadice se mohou ucpat a musí je pak vyčistit servisní služba Miele. Vyčistěte systém TwinDos.

Na čištění budete potřebovat buď čisticí kartuši "TwinDosCare", nebo prázdný zásobník TwinDos. Obojí dostanete v internetovém obchodě Miele.

Pračka má čisticí program pro systém TwinDos. Čisticím programem se čistí hadice uvnitř pračky.

Spuštění programu ošetření

- Zapněte pračku a počkejte, dokud na displeji nebude svítit základní zobrazení.
- Tiskněte současně sensorová tlačítka ∇ a \wedge , dokud se na displeji neobjeví:

Jazyk 

Aktivovalo se menu nastavení.

- Tiskněte sensorové tlačítka ∇ , dokud se na displeji neobjeví:

TwinDos 

- Potvrďte nastavení sensorovým tlačítkem OK.

- Tiskněte sensorové tlačítka ∇ , dokud se na displeji neobjeví:

Údržba 

- Potvrďte nastavení sensorovým tlačítkem OK.

zásobník 

- Tiskněte sensorové tlačítka ∇ nebo \wedge , dokud se na displeji nezobrazí požadovaná přihrádka, a potvrďte ji sensorovým tlačítkem OK.

Spustit údržbu?

ne 

- Zvolte ano a potvrďte sensorovým tlačítkem OK. Řiďte se dalšími pokyny na displeji.

Hadice byly vyčištěny. Systém TwinDos lze použít kdykoli znovu.

Čištění prostoru pro zasunutí

Zbytky pracího prostředku mohou vést k zalepení.

- Při výměně kartuší nebo zásobníků vyčistěte vnitřek prostoru pro zasunutí vlhkým hadříkem.

Čištění a ošetřování

Čištění sítka přívodu vody

Pračka má pro ochranu přívodního ventilu vody sítko. Sítko v šroubovací objímce přívodní hadice byste měli asi jednou za 6 měsíců zkontrolovat. Při častém přerušování dodávky vody z vodovodní sítě může být tento interval kratší.

- Zavřete vodovodní kohoutek.
- Odšroubujte přívodní hadici z vodovodního kohoutku.

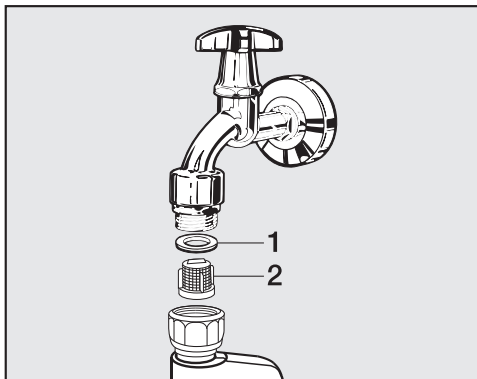

- Vytáhněte gumové těsnění **1** z koncovky.
- Kombinačkami nebo špičatými kleštěmi uchopte krček plastového sítka **2** a sítko vytáhněte.
- Zpětná montáž se provádí v opačném pořadí.

Našroubujte objímku pevně na vodovodní kohoutek a kohoutek otevřete. Jestliže uniká voda, objímku dotáhněte.

Ochranné sítko **musíte** po vyčištění znovu namontovat.

Pomoc při poruchách



Většinu poruch a chyb, které vznikají při běžném provozu, můžete odstranit sami. Protože nemusíte volat servisní službu, ušetříte v mnoha případech čas a peníze!

Následující tabulky Vám mají pomoci při nalezení příčiny poruchy nebo chyby a při jejich odstranění. Mějte ovšem na paměti následující upozornění:

 Opravy elektrických přístrojů smí provádět pouze pověření kvalifikovaní pracovníci. Neodborně provedené opravy mohou uživatele vystavit značným nebezpečím.









Některá hlášení na displeji jsou víceřádková a celá je lze přečíst stisknutím senzorových tlačítek \vee a \wedge .

Nedá se spustit žádný program praní

Problém	Příčina a odstranění
Zůstane tmavý displej a nesvítil kontrolka tlačítka start/stop	<p>Pračka je bez proudu.</p> <ul style="list-style-type: none"> ■ Zkontrolujte, zda je zastrčená síťová zástrčka. ■ Zkontrolujte, zda je v pořádku pojistka. <p>Pračka se automaticky vypnula z důvodů úspory elektrické energie.</p> <ul style="list-style-type: none"> ■ Pro pokračování pračku znovu zapněte tlačítkem .
Na displeji jste vyzváni k zadání PIN kódu.	<p>Je aktivní PIN kód.</p> <ul style="list-style-type: none"> ■ Zadejte kód a potvrďte ho. Pokud se dotaz při příštím zapnutí nemá zobrazovat, deaktivujte PIN kód.
Displej hlásí:  Servis. služba  zablokov. dvířek	<p>Nejsou správně zavřena dvířka. Nezaklapl zámek dvířek.</p> <ul style="list-style-type: none"> ■ Zavřete dvířka znovu. ■ Spusťte program znovu. <p>Jestliže se chybové hlášení objeví znovu, zavolejte servisní službu.</p>

Co udělat, když . . .

Displej hlásí následující chybu a byl ukončen program

	Příčina a odstranění
 Přívod vody viz 	<p>Je zavřený nebo omezený přívod vody.</p> <ul style="list-style-type: none">■ Zkontrolujte, zda je dostatečně otevřený vodovodní kohoutek.■ Zkontrolujte, zda není zalomená přívodní hadice.■ Zkontrolujte, zda není příliš nízký tlak vody. <p>Je ucpané sítko v přívodu vody.</p> <ul style="list-style-type: none">■ Vyčistěte sítko.
 Odtok vody viz 	<p>Je ucpaný nebo omezený odtok vody. Je příliš vysoko umístěná vypouštěcí hadice.</p> <ul style="list-style-type: none">■ Vyčistěte filtr pracího roztoku a vypouštěcí čerpadlo.■ Maximální výtlačná výška je 1 m.
 Waterproof servis 	<p>Zareagoval systém ochrany před škodami způsobenými vodou.</p> <ul style="list-style-type: none">■ Zavřete vodovodní kohoutek.■ Zavolejte servisní službu.
 Servis  chyba F	<p>Vyskytuje se závada.</p> <ul style="list-style-type: none">■ Odpojte pračku od elektrické sítě vytažením síťové zástrčky ze zásuvky nebo vypnutím jističe domovní instalace.■ Než pračku znovu připojíte k elektrické síti, počkejte nejméně 2 minuty.■ Pračku znovu zapněte.■ Spusťte program ještě jednou. Jestliže se chybové hlášení objeví znovu, zavolejte servisní službu.

Pro zrušení chybového hlášení: vypněte pračku tlačítkem .



Hlášení na displeji na konci programu

		Příčina a odstranění
i	Zkontrol. dávkování	<p>Při praní se vytvořilo příliš mnoho pěny.</p> <ul style="list-style-type: none"> ■ Zkontrolujte dávkované množství pracího prostředku. ■ Při automatickém dávkování pracího prostředku zkontrolujte nastavené dávkované množství. ■ Respektujte pokyny na obalu pracího prostředku a stupeň znečištění prádla. ■ Snižte případně základní dávkované množství v krocích po 10%.
i	Hygiena - info	<p>Po delší dobu nebyl spuštěn žádný program praní s teplotou nad 60°C.</p> <ul style="list-style-type: none"> ■ Aby se v pračce nevytvořily choroboplodné zárodky a zápachy, spusťte program <i>čištění přístroje</i> s čisticím prostředkem Miele nebo univerzálním práškovým pracím prostředkem.
i	Vyrovnat pračku	<p>Nebylo možné řádně provést vyhlazení prádla na konci programu.</p> <ul style="list-style-type: none"> ■ Zkontrolujte, zda pračka stojí svisle, jak je popsáno v kapitole "Umístění a připojení", odstavec "Vyrovnaní". ■ Zkontrolujte, zda není překročena maximální výtláčná výška 1 m. <p>Pokud se chybové hlášení objeví znovu, zavolejte servisní službu. Pračku lze provozovat dále s omezenými funkcemi.</p>

Upozornění jsou hlášena na konci programu a při zapnutí pračky a musíte je potvrdit sensorovým tlačítkem **OK**.

Co udělat, když . . .

Na displeji se vydá hlášení k systému TwinDos

	Příčina a odstranění
i Kartuše ① téměř prázdná	Prací prostředek v kartuších je brzy vypotřebovaný. Je ještě možných asi 4 až 8 prání. ■ Obstarejte si nové kartuše.
i Prázdný zásob. ①	Jsou prázdné kartuše nebo zásobníky TwinDos. ■ Vyměňte kartuši nebo naplňte zásobníky TwinDos. ■ Zkontrolujte čistotu prádla, mohlo se stát, že již nebylo dostatečné množství pracího prostředku. Prádlo případně vyperte ještě jednou.
i Využijte "TwinDos" nebo spusťte údržbu. Viz 	TwinDos nebo automatické dávkování přes přihrádku ① a/nebo ② nebyly delší dobu používány. ■ Použijte TwinDos při některém z příštích prání. ■ Proveďte ošetření TwinDos, jak je popsáno v kapitole "Čištění a ošetřování", odstavec "Ošetření TwinDos".
 Je potřeba spustit TwinDos - údržbu zásobníků ① a ②. Viz 	TwinDos nebo automatické dávkování přes přihrádku ① a/nebo ② se příliš dlouho nepoužívaly. Hrozí nebezpečí, že zaschne prací prostředek v hadicích. ■ Proveďte ihned ošetření TwinDos, jak je popsáno v kapitole "Čištění a ošetřování", odstavec "Ošetření TwinDos".
Hlášení na této stránce jsou příklady. Mohou se měnit podle příslušné přihrádky ①/②.	

Upozornění jsou hlášena na konci programu a při zapnutí pračky a musíte je potvrdit senzorovým tlačítkem OK.

Poruchy v souvislosti s TwinDos



Problém	Příčina a odstranění
<p>Nebyl dávkován prací prostředek a/nebo avivážní prostředek.</p>	<p>Nebylo aktivováno automatické dávkování.</p> <ul style="list-style-type: none"> ■ Před příštím praním stiskněte sensorové tlačítko <i>Dos</i> . <p>Aktivuje se automatické dávkování.</p> <hr/> <p>Navzdory aktivaci nebyl dávkován prací/avivážní prostředek.</p> <ul style="list-style-type: none"> ■ Zkuste to znovu. ■ Pokud přesto nedojde k dávkování pracího prostředku, zavolejte servisní službu.
<p>V pracím prostředku jsou vidět tmavé skvrny.</p>	<p>V pracím prostředku se vytvořila plíseň.</p> <ul style="list-style-type: none"> ■ Odstraňte tekutý prací prostředek ze zásobníku a zásobník důkladně vyčistěte.

Co udělat, když . . .

Všeobecné problémy s pračkou

Problém	Příčina a odstranění
Během odstředování pračka nestojí klidně.	Nožky přístroje nestojí rovnoměrně a nejsou zajištěné. ■ Vyrovnajte pračku, aby stála stabilně, a zakontruje nožky přístroje.
Pračka neodstředila prádlo jako obvykle a prádlo je ještě mokré.	Při závěrečném odstředování byla změřena velká nevyváženost a automaticky se snížil počet otáček. ■ Do bubnu dávejte vždy velké i malé kusy prádla, abyste dosáhli lepšího rozložení.
Výskyt neobvyklých čerpacích hluků.	Nejedná se o závadu! Srkavé zvuky na začátku a na konci čerpání jsou normální.
V zásuvce pro dávkování pracích prostředků zůstanou větší zbytky pracích prostředků.	Hydraulický tlak vody je nedostatečný. ■ Vyčistěte sítko v přívodu vody. ■ Zvolte případně volbu <i>více vody</i> . Práškové prací prostředky ve spojení se změkčovacími prostředky mají sklon k lepení. ■ Vyčistěte zásuvku pro dávkování pracích prostředků a příště dávejte do přihrádky nejprve prací prostředek a teprve potom změkčovací prostředek.
Avivážní prostředek se nevyplachuje úplně nebo v komoře  zůstává stát příliš mnoho vody.	Není správně usazená násoska nebo je ucpaná. ■ Vyčistěte násosku, viz kapitola "Čištění a ošetřování", odstavec "Čištění zásuvky pro dávkování pracích prostředků".
Na konci programu se v kapsli ještě nachází voda.	Je ucpaná vypouštěcí trubička v zásuvce pro dávkování pracích prostředků, na niž se nasazuje kapsle. ■ Vyčistěte trubičku. Nejedná se o závadu! Z technických důvodů zůstane v kapsli malé zbytkové množství vody.

Všeobecné problémy s pračkou



Problém	Příčina a odstranění
<p>V přihrádce pro avivážní prostředek vedle kapsle stojí voda</p>	<p>Nebylo aktivováno sensorové tlačítko <i>kapsle</i>  nebo po posledním praní nebyla vyjmuta prázdná kapsle.</p> <ul style="list-style-type: none"> ■ Při příštím nasazení kapsle dbejte na to, abyste aktivovali sensorové tlačítko <i>kapsle</i> . ■ Po každém praní vyjměte a zlikvidujte kapsli. <p>Je ucpaná vypouštěcí trubička v zásuvce pro dávkování pracích prostředků, na niž se nasazuje kapsle.</p> <ul style="list-style-type: none"> ■ Vyčistěte trubičku.
<p>Na displeji je cizí jazyk.</p>	<p>V "nastavení, jazyk " byl zvolen jiný jazyk.</p> <ul style="list-style-type: none"> ■ Nastavte obvyklý jazyk. Jako vodítko Vám pomůže symbol vlajky.
<p>Je tmavý displej.</p>	<p>Displej se automaticky vypíná, aby se šetřila energie (standby).</p> <ul style="list-style-type: none"> ■ Stiskněte některé tlačítko. Režim standby se ukončí.

Co udělat, když . . .

Neuspokojivý výsledek praní

Problém	Příčina a odstranění
Při použití tekutého pracího prostředku není prádlo čisté	Tekuté prací prostředky neobsahují bělicí prostředky. Skvrny od ovoce, kávy nebo čaje se nemusí vždy odstranit. <ul style="list-style-type: none">■ Použijte dvoufázový systém od Miele. Cíleným přidáním UltraPhase 2 během praní se skvrny účinně odstraní.■ Používejte práškové prací prostředky obsahující bělidla.
Na vypraném prádle ulpívají pružné šedé zbytky.	Bylo příliš nízké dávkování pracího prostředku. Prádlo bylo silně znečištěné tukem (oleje, masti). <ul style="list-style-type: none">■ Při takovém znečištění prádla buď přidejte více pracího prostředku, nebo použijte tekutý prací prostředek.■ Před příštím praním spusťte program <i>čištění přístroje</i> s čisticím prostředkem Miele nebo univerzálním práškovým pracím prostředkem.
Na vypraných tmavých textiliích jsou bílé zbytky podobné pracímu prostředku.	Prací prostředek obsahuje ve vodě nerozpustné složky (zeolity) na změkčení vody. Ty se usadily na textiliích. <ul style="list-style-type: none">■ Po usušení se pokuste odstranit tyto zbytky kartáčem.■ Příště perte tmavé textilie pracím prostředkem bez zeolitů. Tekuté prací prostředky zeolity většinou neobsahují.■ Perte textilie pomocí programu <i>tmavé/jeans</i>.

Nedají se otevřít dvířka

Problém	Příčina a odstranění
<p>Během praní se nedají otevřít dvířka.</p>	<p>Během praní je uzamčený buben.</p> <ul style="list-style-type: none"> ■ Stiskněte tlačítko <i>start/stop</i>. ■ Sensorovým tlačítkem \vee zvolte <i>stornování</i> nebo <i>přidat prádlo</i>. <p>Dvířka se odblokují a můžete je otevřít.</p> <p>V bubnu je voda a pračka ji nemůže odčerpát.</p> <ul style="list-style-type: none"> ■ Vyčistěte filtr pracího roztoku a vypouštěcí čerpadlo podle popisu v odstavci "Otevření dvířek při ucpaném odtoku a/nebo výpadku proudu". <p>Je příliš vysoká hladina vody v bubnu.</p> <ul style="list-style-type: none"> ■ Stornujte program. Pračka odčerpá stávající vodu.
<p>Po předčasném ukončení programu je na displeji: komfortní ochlaz.</p>	<p>Pro ochranu před opařením se dvířka nedají otevřít při teplotě pracího roztoku nad 55°C.</p> <ul style="list-style-type: none"> ■ Počkejte, dokud neklesne teplota v bubnu a nezmizí zobrazení na displeji.
<p>Displej hlásí:  Servis. služba  zablokov. dvířek</p>	<p>Je zablokovaný zámek dvířek.</p> <ul style="list-style-type: none"> ■ Zavolejte servisní službu.

Co udělat, když . . .

Otevření dvířek při ucpaném odtoku a/nebo výpadku proudu

- Vypněte pračku.

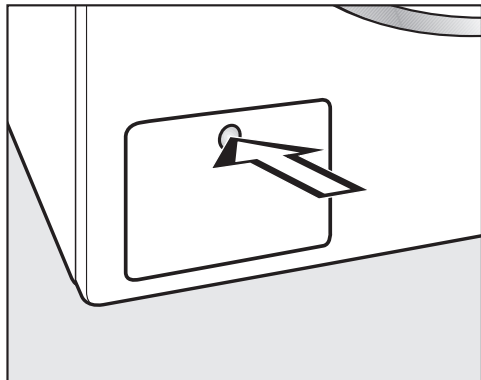

- Otevřete kryt vypouštěcích čerpadel tak, že na něj zatlačíte.

Kryt se otevře.

Ucpaný odtok

Když je ucpaný odtok, může se v pračce nacházet větší množství vody.

⚠ Hrozí nebezpečí opaření, jestliže se krátce předtím pralo při vysokých teplotách!
Pozor při vypouštění pracího roztoku.

Postup vyprázdnění

Nevyšroubujte filtr pracího roztoku.

- Postavte pod kryt nějakou nádobu, např. univerzální pečicí plech.

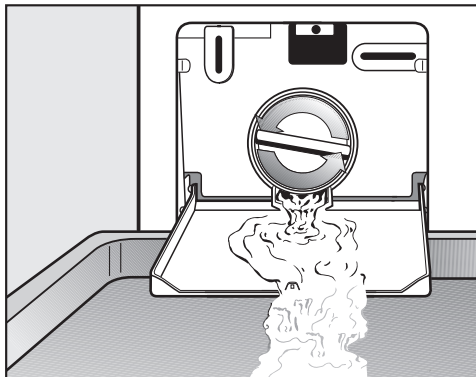

- Pomalým otáčením uvolňujte filtr pracího roztoku, dokud nebude vytékat voda.

- Filtr pracího roztoku opět zašroubujte, abyste přerušili vypouštění vody.

Když už nevytéká voda:

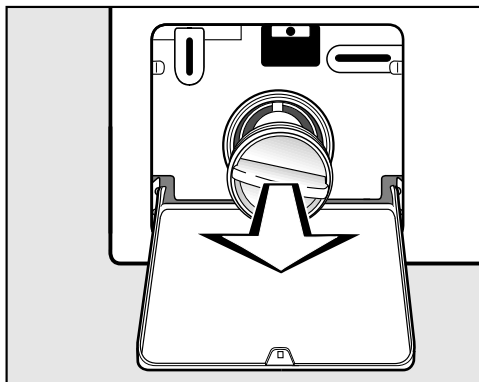

- Filtr pracího roztoku úplně vyšroubujte.

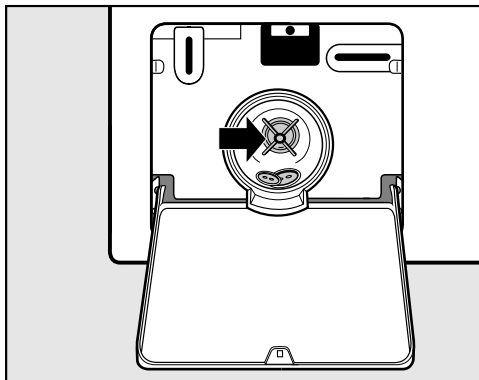

- Filtr pracího roztoku důkladně vyčistěte.
- Zkontrolujte, zda se dá snadno otáčet lopatkou vypouštěcího čerpadla, a případně odstraňte cizí předměty (knoflíky, mince apod.) a vyčistěte vnitřek.
- Nasadte opět správně filtr pracího roztoku a pevně ho zašroubujte.

⚠ Pokud filtr pracího roztoku znovu nenasadíte a nezašroubujete, bude z pračky vytékat voda.

Otevření dvířek

⚠ Před vyjímáním prádla se přesvědčte, že stojí buben. Při sáhnutí do ještě se otáčejícího bubnu hrozí značné nebezpečí poranění.

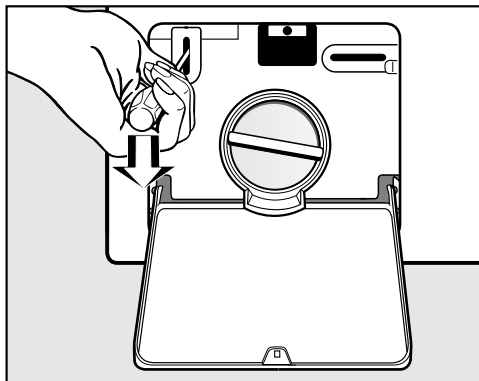

- Pomocí šroubováku odblokujte dvířka.
- Otevřete dvířka.

Serviceční služba

Opravy

Při poruchách, které nedokážete opravit sami, informujte prosím:

- svého specializovaného prodejce Miele nebo
- servisní službu Miele.

Telefonní číslo servisní služby najdete na konci tohoto návodu k obsluze.

Serviceční služba bude potřebovat modelové označení a číslo Vaší pračky. Oba údaje naleznete při otevřených dvířkách na typovém štítku nad skleněným průhledem:

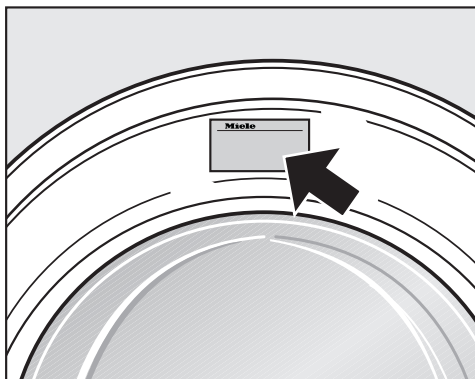

Příslušenství k dokoupení

Pro tuto pračku obdržíte příslušenství k dokoupení u specializovaných prodejců Miele nebo u servisní služby Miele.

Záruční doba a záruční podmínky

Záruční doba na pračku činí 2 roky.

Záruční podmínky se řídí platnými právními předpisy. Informace k záručním podmínkám naleznete na www.miele.cz.

Čelní pohled

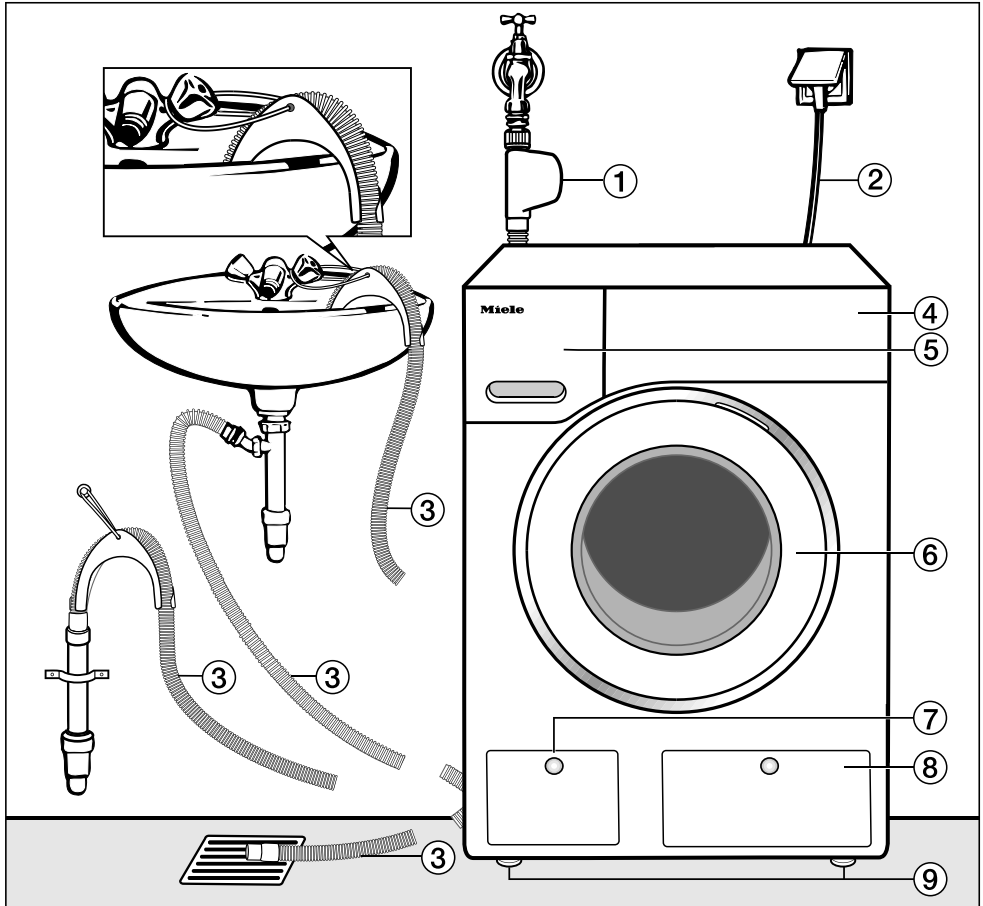

- ① přívodní hadice ochranného systému Waterproof
- ② elektrický přípoj
- ③ vypouštěcí hadice s kolenem (odnímatelným) s možností vedení odtoku vody
- ④ ovládací panel
- ⑤ zásuvka pro dávkování pracích prostředků
- ⑥ dvířka
- ⑦ kryt pro přístup k filtru pracího roztoku, vypouštěcímu čerpadlu a nouzovému otvírácí dvířek
- ⑧ kryt zásobníků TwinDos
- ⑨ čtyři výškově nastavitelné nožky

Umístění a připojení

Zadní pohled

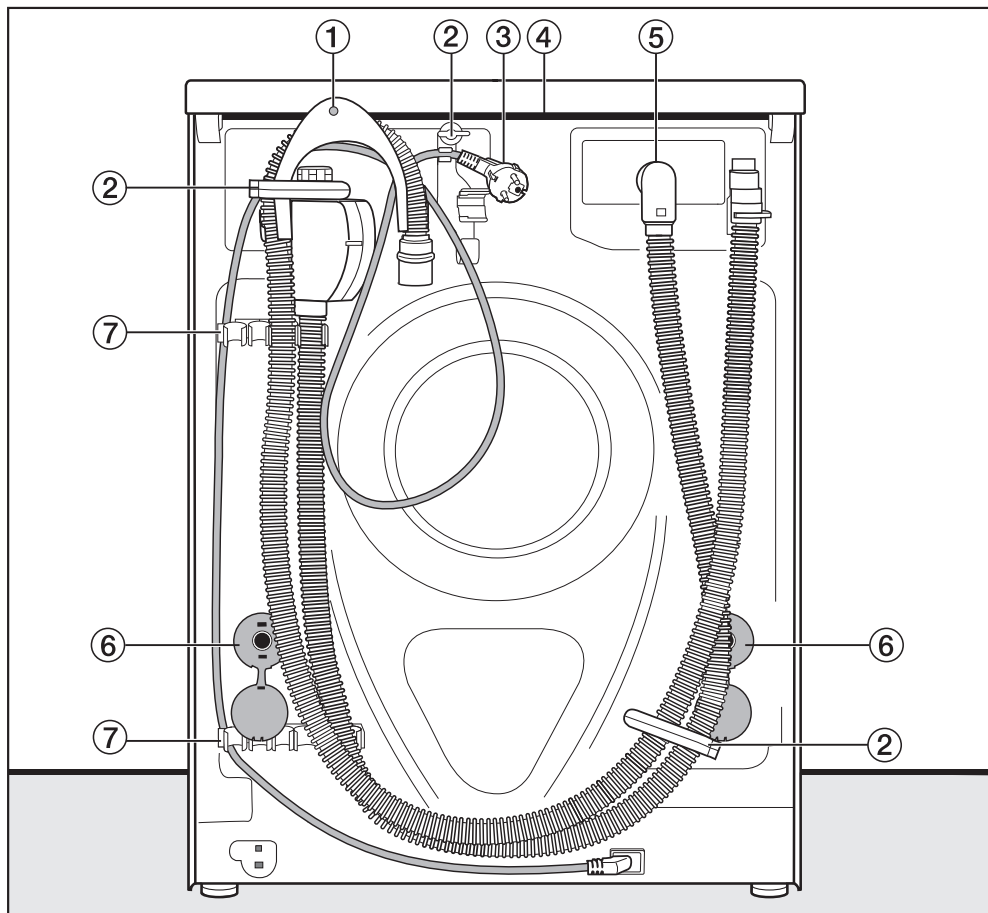

- ① vypouštěcí hadice
- ② přepravní držák pro přívodní a vypouštěcí hadici
- ③ elektrický přípoj
- ④ přesah horní desky s možností uchopení pro přepravu
- ⑤ přívodní hadice ochranného systému Waterproof
- ⑥ otočné pojistky s přepravními tyčemi
- ⑦ přepravní držáky pro přívodní a vypouštěcí hadici a držák pro odejmutou přepravní pojistku

Plocha pro umístění

Jako plocha pro umístění se hodí nejlépe betonová podlaha. Ta se oproti podlaze z dřevěných trámů nebo "měkké" podlaze při odstředování zřídka kdy začne chvět.

Mějte na paměti:

- Postavte pračku svisle a stabilně.
- Nestavte pračku na měkké podlahové krytiny, protože by během odstředování vibrovala.

Při umístění na podlaze (stropě) z dřevěných trámů:

- Postavte pračku na dřevotřískovou desku (nejméně 59 x 52 x 3 cm). Deska by měla být sešroubována s co nejvíce trámy, nikoli však pouze s prkny podlahy.

Tip: Umístěte pračku pokud možno do rohu místnosti. Tam je stabilita každé podlahy největší.

⚠ Hrozí nebezpečí, že pračka při odstředování spadne z podstavce.

Při umístění na připravený podstavec (betonový nebo zděný) musí být pračka zajištěna upevňovacím úhelníkem (MTS upevnění na podlaze) (k dostání u specializovaného prodejce Miele nebo u servisní službě Miele).

Přesun pračky na místo instalace

⚠ Zadní upevnění horní desky může v důsledku vnějších podmínek zkřehnout.

Při přenášení se horní deska může utrhnout.

Před přenášením zkontrolujte přesah horní desky, zda je pevně usazený.

- Pračku přenášejte za přední nohy a zadní přesah horní desky.

Odstranění přepravní pojistky

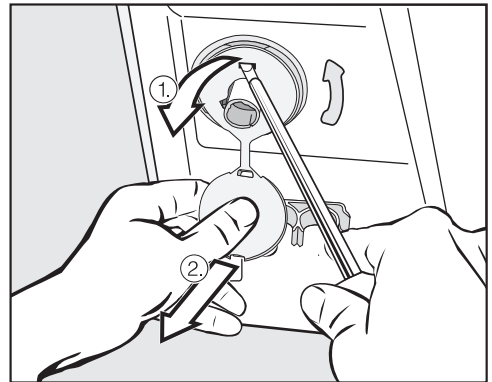

- Odstraňte levou a pravou otočnou pojistku.

1. Zatáhněte za nasazenou záslepku přepravní pojistky a
2. pomocí šroubováku uvolněte horní a spodní přídržný hák.

Umístění a připojení

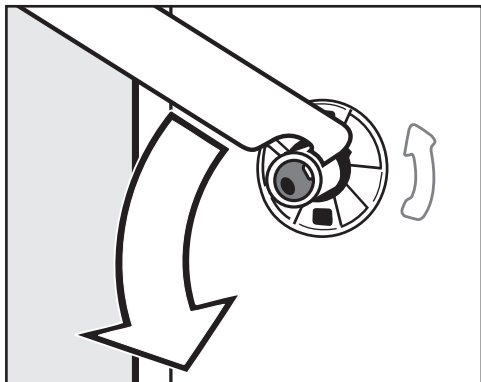

- Přiloženým plochým klíčem otočte levou přepravní tyč o 90° a

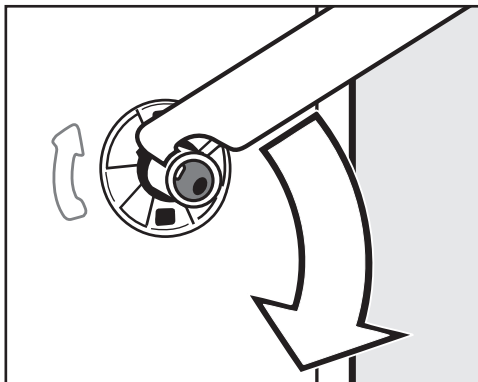

- Otočte pravou přepravní tyč o 90° a

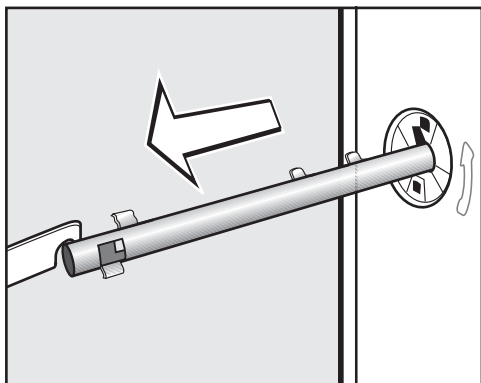

- vytáhněte přepravní tyč.

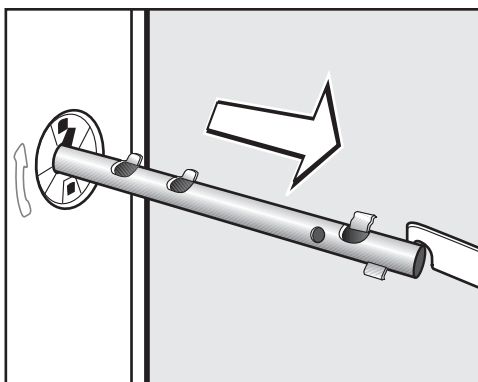

- vytáhněte přepravní tyč.

! Uzavřete otvory po odstranění přepravní pojistky! Pokud nebudou otvory uzavřeny, hrozí nebezpečí poranění.

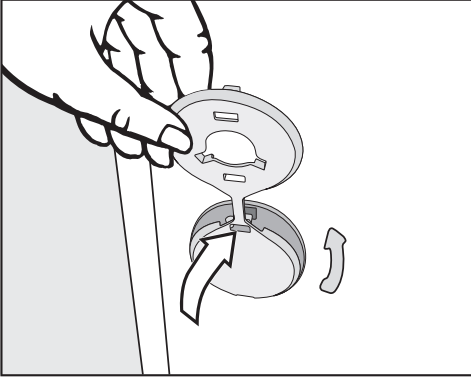

- Uzavřete otvory zátkami.

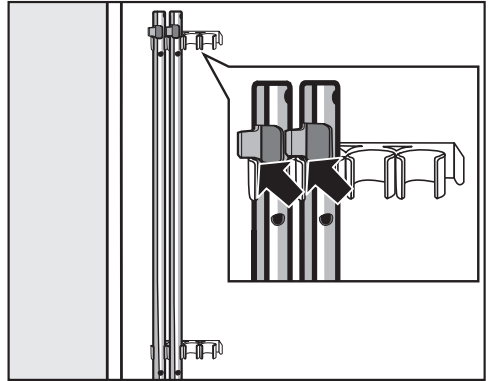

- Upevněte přepravní tyče na zadní stěně pračky. Dbejte na to, aby byl horní přídržný hák nad držákem.

! Pračka se nesmí přepravovat bez přepravní pojistky. Přepravní pojistku uschovejte. Před přepravou pračky (např. při stěhování) je nutno ji znovu namontovat.

Montáž přepravní pojistky

Montáž přepravní pojistky se provádí v opačném pořadí.

Umístění a připojení

Vyrovnání

Aby byl zajištěn bezporuchový provoz, musí pračka stát svisle a rovnoměrně na všech čtyřech nožkách.

Neodborné umístění pračky zvyšuje spotřebu vody a energie a pračka se může pohybovat po podlaze.

Vyšroubování a zajištění nožky

Pračka se vyrovnává čtyřmi šroubovacími nožkami. Ve stavu při dodání jsou všechny nožky zašroubované.

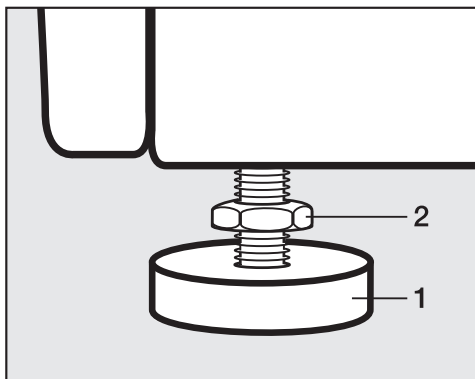

- Pomocí přiloženého plochého klíče uvolněte kontramatici 2 jejím otáčením ve směru hodinových ručiček. Vyšroubujte kontramatici 2 spolu s nožkou 1.

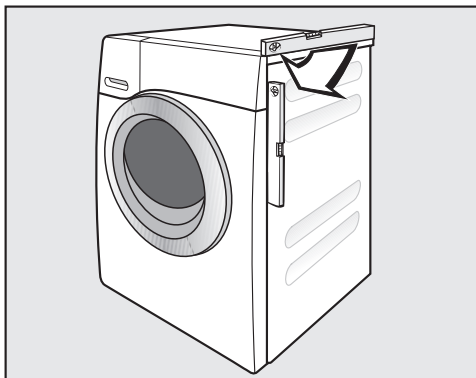

- Vodováhou zkontrolujte, zda pračka stojí svisle.
- Podržte nožku 1 kleštěmi na čerpadla. Plochým klíčem utáhněte kontramatici 2 znovu proti plášti přístroje.

⚠ Všechny čtyři kontramatice musí být pevně dotaženy proti plášti přístroje. Zkontrolujte prosím i nožky, které jste při vyrovnávání nevyšroubovali. Jinak hrozí nebezpečí, že se přístroj bude pohybovat po podlaze.

Vestavba pod pracovní desku

 Horní kryt pračky nesmíte odmontovat.

Tuto pračku je možno kompletně (s horním krytem) zasunout pod pracovní desku, pokud je pracovní deska v dostatečné výšce.

Věžové uspořádání pračky a sušičky

Pračku lze uspořádat do sloupu se sušičkou Miele. K tomu je nutná montážní sada* (WTV).

Díly označené * jsou k dostání ve specializovaných obchodech Miele nebo u servisní služby Miele.

Mějte na paměti:

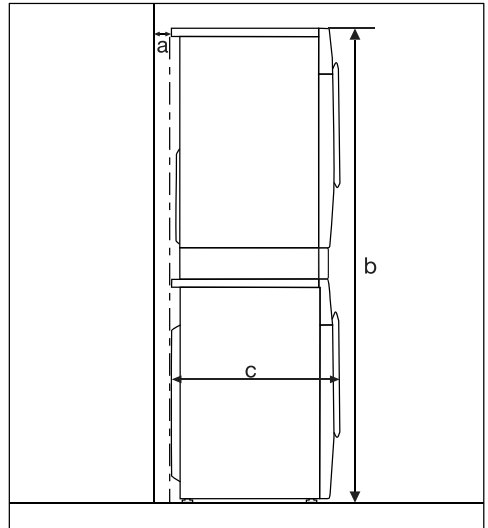

a = nejméně 2 cm

b = WTV jednoduchá: 172 cm
WTV se zásuvkou: 181 cm

c = 65 cm

Umístění a připojení

Systém ochrany před škodami způsobenými vodou

Miele ochranný systém zaručuje širokou ochranu před škodami způsobenými vodou z pračky.

Systém se skládá zejména z následujících částí:

- přívodní hadice
- elektroniky a ochrany proti vytečení a vyplavení
- vypouštěcí hadice

Systém Waterproof (WPS)

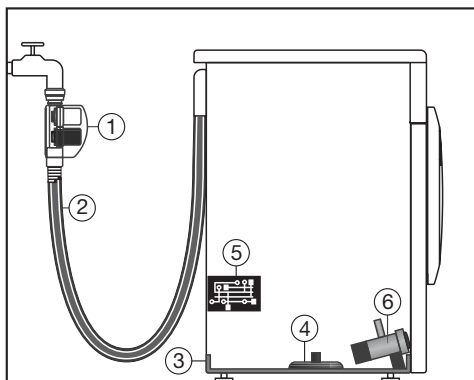

- ① dva magnetické ventily
- ② dvoustěnná přívodní hadice
- ③ spodní vana
- ④ plovákový spínač
- ⑤ elektronika
- ⑥ vypouštěcí čerpadlo

Přívodní hadice

– V pouzdře na přívodní hadici vody jsou umístěny dva magnetické ventily ①, které uzavírají přítok vody přímo u vodovodního kohoutku. Dva magnetické ventily zajišťují dvojnásobnou vodní ochranu. Pokud by byl jeden magnetický ventil vadný, uzavře přívod vody druhý. Díky uzavření přímo u vodovodního kohoutku je přívodní hadice pod tlakem jen během napouštění vody. Ve zbývajících dobách je přívodní hadice téměř bez tlaku.

- Ochrana proti prasknutí magnetických ventilů
Tělesa magnetických ventilů mají destrukční tlak 7.000 kPa až 10.000 kPa.
- Dvoustěnná přívodní hadice ② je tvořena tlakovzdornou vnitřní hadicí a ochranným pláštěm. Jestliže z přívodní hadice uniká voda, je ochranným pláštěm vedena do spodní vany ③. Pomocí plovákového spínače ④ se zavřou magnetické ventily. Další přítok vody je zablokován; odčerpá se voda nacházející se v prací vaně.

Elektronika ⑤ a ochrana pračky proti vytečení a vyplavení

- ochrana proti vytečení
Voda vytékající z důvodu netěsnosti pračky se zachytí ve spodní vaně ③. Pomocí plovákového spínače ④ se zavřou magnetické ventily ①. Další přítok vody je zablokován; odčerpá se voda nacházející se v prací vaně.
- ochrana proti vyplavení
Stoupne-li hladina vody nad určitou mez, zapne se vypouštěcí čerpadlo ⑥ a voda se kontrolovaně odčerpá. Stoupne-li hladina vody několikrát nekontrolovaně, zapne se vypouštěcí čerpadlo ⑥ trvale a pračka hlásí chybu, což je doprovázeno signálním tónem.

Vypouštěcí hadice

Vypouštěcí hadice je zabezpečena od-vzdušňovacím systémem. Tím je za-bráněno, aby automatická pračka sála naprázdno.

Umístění a připojení

Přívod vody

⚠ V pouzdře na přívodní hadici vody jsou elektrické součásti. Proto se nesmí montovat v prostoru ohroženém stříkající vodou, například v vanách nebo sprchách.

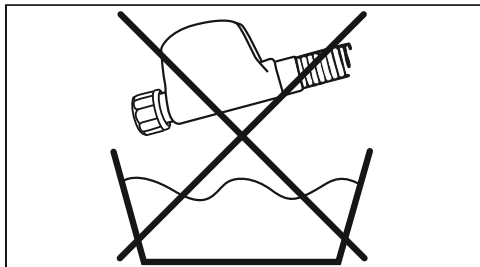

Pouzdro na přívodní hadici vody neponejte do kapaliny!

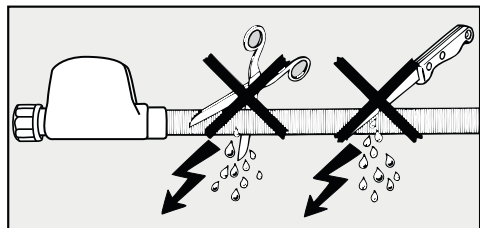

Ochranný plášť se nesmí poškodit nebo zalomit.

Pračka smí být připojena k potrubí pitné vody i bez omezovače zpětného toku, protože je zkonstruována podle platných norem DIN.

Tlak vody musí činit nejméně 100 kPa a nesmí překročit 1.000 kPa. Pokud je vyšší než 1.000 kPa, je nutno namontovat redukční tlakový ventil.

Pro připojení je potřeba vodovodní kohoutek se šroubením $\frac{3}{4}$ ". Není-li takový k dispozici, tak smí pračku k potrubí s pitnou vodou namontovat pouze kvalifikovaný instalatér.

⚠ Šroubové spojení je pod tlakem vodovodního potrubí. Zkontrolujte proto pomalým otevřením vodovodního kohoutku, zda je připojení těsné. Opravte usazení těsnění a šroubení.

Pračka **není** vhodná pro připojení na teplou vodu.

Údržba

V případě výměny použijte jen **Miele ochranný systém Waterproof**.

Ochranné sítko v převlečné matici pojistného ventilu nesmíte odstranit, aby zůstala zachována ochrana pří-
vodního ventilu vody.

Příslušenství - prodloužení hadice

Jako příslušenství je u specializovaného prodejce Miele nebo u servisní služby Miele k dostání hadice s kovovým opletením o délce 1,5 m.

Tato hadice má destrukční tlak vyšší než 14.000 kPa a lze ji použít jako ohebné prodloužení vodovodního potrubí.

Umístění a připojení

Odtok vody

Prací roztok se odčerpává vypouštěcím čerpadlem s výtlačnou výškou 1 m. Aby nebyl omezen odtok vody, musí být hadice nainstalována bez zalomení. Koleno na konci hadice je odnímatelné. Je-li to nutné, lze hadici prodloužit až na 5 m. Příslušenství je k dostání ve specializovaných obchodech Miele nebo u servisní služby Miele.

Pro výtlačné výšky nad 1 m (až do maximální výtlačné výšky 1,8 m) je ve specializovaných obchodech Miele nebo u servisní služby Miele k dostání výměnné vypouštěcí čerpadlo.

Pokud je to nutné, lze hadici prodloužit až na 2,5 m. Příslušenství je k dostání ve specializovaných obchodech Miele nebo u servisní služby Miele.

Možnosti odtoku vody:

1. Zavěšení do umyvadla nebo výlevky:

Mějte na paměti:

- Zajistěte hadici proti vypadnutí!
- Pokud se voda odčerpává do umyvadla, musí být zajištěn její rychlý odtok. Jinak hrozí nebezpečí, že voda přeteče nebo se část odčerpané vody nasaje zpět do pračky.

2. Napojení na umělohmotnou odpadní rouru s gumovou vsuvkou sifon není bezpodmínečně nutný).

3. Odtok do podlahové výpusti (kanálu).

4. Napojení na umyvadlo s umělohmotnou závitovou spojkou.

Mějte na paměti:

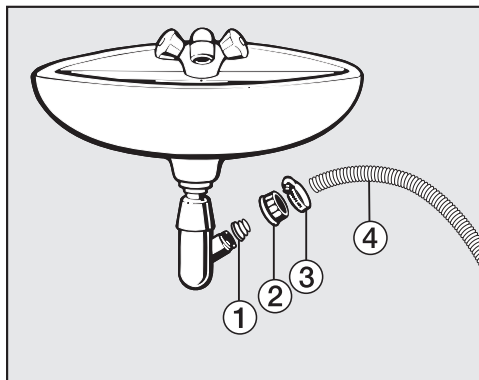

① adaptér

② převlečná matice umyvadla

③ hadicová svorka

④ konec hadice

■ Nainstalujte adaptér ① s umyvadlovou převlečnou maticí ② na sifon umyvadla.

■ Nasadte konec hadice ④ na adaptér ①.

■ Šroubovákem utáhněte hadicovou svorku ③ hned za umyvadlovou převlečnou maticí.

Elektrické připojení

Pračka je sériově vybavena zástrčkou pro připojení do zásuvky s ochranným kontaktem.

 Po nainstalování pračky musí být volně přístupná elektrická zásuvka. Z bezpečnostních důvodů nepoužívejte prodlužovací kabely nebo vícenásobné stolní zásuvky, abyste vyloučili potenciální zdroj nebezpečí (např. nebezpečí požáru v důsledku přehřátí).

Připojení, instalace a bezpečnostní opatření musí být v souladu s příslušnými normami:
ČSN EN 60 335.

Poškozený připojovací kabel smí být nahrazen jen speciálním kabelem stejného typu (k dostání u servisní služby Miele). Z bezpečnostních důvodů smí tuto výměnu provést pouze firmou Miele pověřený kvalifikovaný odborník nebo servisní služba Miele.

Jmenovitý příkon a odpovídající jištění jsou uvedeny na typovém štítku. Porovnejte údaje na typovém štítku s parametry elektrické sítě.

Údaje o spotřebě

		náplň	energie	voda	doba trvání	zbytková vlhkost
		kg	kWh	litr	hod.:min.	%
bavlna	90 °C	8,0	2,30	58	2:29	50
	60 °C	8,0	1,35	58	2:29	50
	60 °C	4,0	1,15	49	2:19	50
	◁60°C*	8,0	0,92	48	2:59	44
	◁60°C*	4,0	0,80	46	2:59	44
	40 °C	8,0	1,10	54	2:39	50
	◁40°C*	4,0	0,60	39	2:59	44
	20 °C	8,0	0,42	54	2:39	46
snadno ošetřovatelné	30 °C	4,0	0,50	52	1:59	30
emné prádlo	30 °C	3,0	0,40	40	1:09	–
vlna 	30 °C	2,0	0,23	35	0:38	–
automatika plus	40 °C	6,0	0,77	55	2:00	–
expres 20 ¹⁾	40 °C	3,5	0,34	30	0:20	–
košile ²⁾	60 °C	2,0	0,77	40	1:31	–

1) aktivována volba krátký

2) deaktivována volba předžehlení

Pokyny pro srovnávací zkoušky

*Zkušební program dle ČSN EN 60456 a energetické účinnosti dle směrnice 1061/2010

Údaje o spotřebě se mohou od zde uvedených hodnot odchylovat podle tlaku vody, tvrdosti vody, teploty napouštěné vody, teploty v místnosti, druhu prádla, množství prádla, kolísání síťového napětí a zvolených voleb.

Údaje o spotřebě zobrazované v eko informacích se mohou lišit od zde uvedených informací. Odchytky vyplývají z tolerancí konstrukčních dílů a místních okolností, např. kolísání tlaku ve vodovodní síti, napětí sítě a jeho kolísání.

Technické údaje

výška	850 mm
šířka	596 mm
hloubka	643 mm
hloubka při otevřených dvířkách	1077 mm
výška pro vestavbu	850 mm
šířka pro vestavbu	600 mm
hmotnost	ca 96 kg
množství náplně	8 kg suchého prádla
přípojné napětí	viz typový štítek
jmenovitý příkon	viz typový štítek
jištění	viz typový štítek
údaje o spotřebě	viz kapitola Údaje o spotřebě
minimální hydraulický tlak vody	100 kPa
maximální hydraulický tlak vody	1.000 kPa
délka přívodní hadice	1,60 m
délka vypouštěcí hadice	1,50 m
délka připojovacího kabelu	2,00 m
maximální výtlačná výška	1,00 m
maximální výtlačná délka	5,00 m
světlo emitující diody LED	třída 1
udělené zkušební značky	viz typový štítek
příkon ve vypnutém stavu	0,1 W
příkon v nevypnutém stavu	3,0 W

Pomocí nastavení můžete přizpůsobit elektroniku pračky měnícím se požadavkům.

Nastavení můžete kdykoli změnit.

Vyvolání nastavení

Předpoklad:

- Pračka je zapnutá.
- Displej se nachází v základním zobrazení.

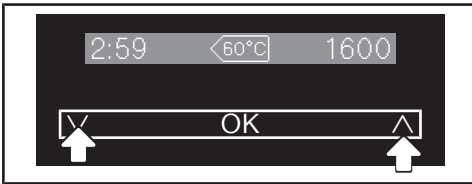

- Stiskněte současně sensorová tlačítka V a A.

Jazyk 

Nyní máte vyvolaná nastavení.

Volba nastavení

- Stiskněte sensorové tlačítko V nebo A, dokud se na displeji nebude zobrazovat požadované nastavení.
- Sensorové tlačítko V posouvá výběrový seznam dolů.
- Sensorové tlačítko A posouvá výběrový seznam nahoru.
- Pro zpracování zobrazeného nastavení stiskněte sensorové tlačítko OK.

Zpracování nastavení

- Stisknutím sensorového tlačítka V se Vám zobrazí různé možnosti výběru nastavení.

Vybraná položka je vyznačena zatržítkem ✓.

- Když se na displeji zobrazuje požadovaná volba, stiskněte sensorové tlačítko OK, abyste ji aktivovali.

Ukončení nastavení

- Stiskněte sensorová tlačítka V a A současně nebo přejděte k položce seznamu Zpět ↵ a potvrďte ji sensorovým tlačítkem OK.

Nastavení

Jazyk

Na displeji se mohou zobrazovat různé jazyky.

Vlajka  za slovem *jazyk* slouží jako návod, pokud byl nastaven jazyk, kterému nerozumíte.

Zvolený jazyk se uloží do paměti.



TwinDos

Můžete stanovit druh a množství pracího prostředku a spustit čisticí program pro systém TwinDos.



Druh / množství pracího prostředku

Pračka je z výroby naprogramovaná na UltraPhase 1 a UltraPhase 2 pro rozsah tvrdosti vody II .

Musíte změnit nastavení v elektronice:

- při rozsahu tvrdosti vody I  a rozsahu tvrdosti vody III .
- při použití jiného pracího prostředku nebo avivážního prostředku (k tomu potřebujete zásobníky TwinDos (příslušenství k dokoupení)).

Dávkované množství pro UltraPhase 1 a UltraPhase 2

			
UltraPhase 1	48 ml	60 ml	72 ml
UltraPhase 2	36 ml	45 ml	54 ml

Korekce dávkovaného množství

prostředek/množst. 

- Stiskněte sensorové tlačítko OK.

zásobník ① 

- Stiskněte sensorové tlačítko OK.

Miele UltraPhase 1 ✓ 

- Stiskněte sensorové tlačítko OK.

Množs.-zás. ① ml

- Pomocí sensorových tlačítek \wedge a \vee opravte dávkované množství a potvrďte je sensorovým tlačítkem OK.

 Nastavit množství dávky UltraPhase 2.

- Potvrďte upozorňující text sensorovým tlačítkem OK.

Množs.-zás. ② ml

- Pomocí sensorových tlačítek \wedge a \vee opravte dávkované množství a potvrďte je sensorovým tlačítkem OK.

Korekce dávkovaného množství je ukončena.

Změna druhu pracího prostředku

Dávkovaná množství produktů Miele (např. UltraColor, avivážní prostředek Miele) jsou přednastavena pro rozsah tvrdosti vody II (P₂).

prostředek/množst.

- Stiskněte sensorové tlačítko OK.

zásobník ①

- Stiskněte sensorové tlačítko OK.

Miele UltraPhase 1 ✓

- Pomocí sensorových tlačítek \wedge a \vee zvolte požadovaný prací prostředek a potvrďte ho sensorovým tlačítkem OK.

Miele UltraColor ✓

Množs.-zás. ① 105 ml

- Potvrďte množství pracího prostředku sensorovým tlačítkem OK nebo změňte dávkované množství pomocí sensorových tlačítek \wedge a \vee .

i Zamítnuto nastavení pro zásobník ②

- Potvrďte upozorňující text sensorovým tlačítkem OK.

Bylo změněno nastavení pro přihrádku ①. Můžete změnit ještě nastavení pro přihrádku ②.

- Sensorovými tlačítky \wedge a \vee zvolte přihrádku ②.

zásobník ②

- Stiskněte sensorové tlačítko OK.

Bez záznamu ✓

- Pomocí sensorových tlačítek \wedge a \vee zvolte požadovaný prací prostředek a potvrďte ho sensorovým tlačítkem OK.

Miele aviváž ✓

Množs.-zás. ② 70 ml

- Potvrďte množství pracího prostředku sensorovým tlačítkem OK nebo změňte dávkované množství pomocí sensorových tlačítek \wedge a \vee .

Elektronika je nastavená na nové prací prostředky.

Ošetřování

Pračka má čisticí program pro systém TwinDos. Při něm se čistí hadice uvnitř pračky.

Když nebudete delší dobu prát nebo měníte produkt, musíte vyčistit systém TwinDos. Další informace získáte v kapitole "Čištění a ošetřování", odstavec "Ošetření TwinDos".

Nastavení

Stupeň znečištění

Můžete určit, jaký stupeň znečištění má být přednastavený, nebo můžete dotaz vypnout.

Volba

- přednastavení
Můžete si vybrat ze stupňů znečištění mírné, normální a silné.
Nastavení z výroby: normální
- dotaz
Dotaz na stupeň znečištění můžete vypnout nebo zapnout.
Nastavení z výroby: zap.

Hlasitost bzučáku

Hlasitost bzučáku můžete nastavit v sedmi různých stupních.

Stupně jsou znázorněny sloupcovým diagramem. Nejnižší stupeň znamená, že je bučák vypnutý.

Tón tlačítek

Dotyk (stisknutí) sensorových tlačítek nebo stisknutí tlačítek se potvrzuje akustickým signálem.

Z výroby je tón tlačítek zapnutý.

Spotřeba

Zde si můžete přečíst v paměti uložené údaje o spotřebě elektrické energie a vody.

Volba

- poslední program
Údaj o spotřebě naposledy provedeného pracího programu.
- celková spotřeba
Souhrnné údaje o spotřebě energie a vody posledních programů.
- funkce nulování
Vynulují se souhrnné údaje o spotřebě energie a vody.

PIN kód

PIN kódem chráníte svoji pračku před používáním cizími lidmi.

Volba

- aktivovat
Kód je 125 a lze ho aktivovat.
Při aktivovaném PIN kódu se po zapnutí musí zadat kód, aby bylo možné pračku obsluhovat.
- deaktivovat
Když má být pračka obsluhována bez zadání kódu. Zobrazuje se jen tehdy, když byl PIN kód předtím aktivován.
- změnit
Lze zadat libovolný kód.

Pozor! Nový PIN kód si poznamenejte. Pokud ho zapomenete, může pračku odblokovat jen servisní služba Miele.

Jednotka teploty

Teplota se může udávat ve stupních Celsia (°C) nebo ve stupních Fahrenheita (°F).

Z výroby jsou nastavené stupně Celsia (°C).

Jas displeje

Jas zobrazení na displeji lze volit v sedmi různých stupních.

Jas se nastaví ihned při zvolení různých stupňů.

Vypnutí zobrazovačů

Pro úsporu energie se vypne displej a pomalu bliká tlačítko *start/stop*.

Volba

- zap.
Displej se vypne po 10 minutách.
- zap. (ne v probíhajícím programu)
Displej zůstane v průběhu programu zapnutý, ale 10 minut po skončení programu se vypne.
- vyp.
Displej zůstane zapnutý.

Z výroby je nastavena volba zap. (ne v probíhajícím programu).

Nastavení

Vypnutí přístroje

Pračka se automaticky vypíná. Dojde k tomu po skončení programu/ochrany proti pomačkání nebo po zapnutí, pokud nebude provedena žádná další volba.

Volba

- 15 minut (nastavení z výroby)
Pračka se vypne po 15 minutách.
- 20 minut
Pračka se vypne po 20 minutách.
- 30 minut
Pračka se vypne po 30 minutách.

Zobrazení maximálního naplnění

Po zvolení programu se na displeji krátce zobrazuje maximální naplnění.

Můžete si vybrat, zda se má maximální množství naplnění zobrazovat nebo ne.

Z výroby je *zobrazení maximálního naplnění* zapnuté.

Zobrazení názvu programu

Na displeji se krátce zobrazuje název zvoleného pracovního programu.

Můžete si vybrat, zda se má název pracovního programu zobrazovat nebo ne.

Z výroby je *zobrazení názvu programu* vypnuté.

Memory

Pračka po spuštění programu uloží do paměti naposledy zvolená nastavení programu praní (teplotu, počet otáček a některé volby).

Při opakovaném zvolení tohoto programu praní pračka zobrazí uložená nastavení.

Z výroby je funkce memory vypnutá.

Doba přeprání bavlny

Máte-li na přeprání zvláštní požadavky, můžete prodloužit základní čas 25 minut.

Volba

- **žádné** (nastavení z výroby)
Doba přeprání činí 25 minut.
- **+6 min.**
Doba přeprání činí 31 minut.
- **+9 min.**
Doba přeprání činí 34 minut.
- **+12 min.**
Doba přeprání činí 37 minut.

Doba namáčení

Dobu trvání namáčení můžete nastavit na hodnotu mezi 30 minutami a 5 hodinami.

Dobu trvání můžete volit v krocích po 30 minutách. Při zvolení volby *namáčení* se provede zvolená doba.

Šetrný chod

Při aktivovaném šetrném chodu se zredukují pohyby bubny. Mírně znečištěné textilie tak můžete prát šetrněji.

Šetrný chod můžete aktivovat pro programy *bavlna* a *snadno ošetřovatelné*.

Z výroby je šetrný chod vypnutý.

Snížení teploty

Ve vysokých polohách má voda nižší bod varu. Miele doporučuje od výšky 2000 m n.m. zapnout snížení teploty, aby voda "nevřela". Maximální teplota se sníží na 80 °C, i když zvolíte vyšší teplotu.

Z výroby je snížení teploty vypnuté.

Nastavení

Více vody

Můžete zvýšit množství vody používané v programech praní.

Volba:

- více vody
Zvýší se hladina vody (více vody) při praní a máchání.
- extra máchání
Provede se jedno máchání navíc.
- více vody a extra máchání
Zvýšení hladiny vody při praní a při máchání a jedno máchání navíc.

Hladina pro více vody

Při aktivaci volby voda navíc můžete zvýšit hladinu vody ve čtyřech stupních.

Stupeň:

- normální (nastavení z výroby)
- více ∆
- více ∆∆
- více ∆∆∆

Maximální hladina při máchání

Hladinu vody při máchání lze vždy nastavit na maximální hodnotu.

Tato funkce je důležitá pro alergiky, aby se dosáhlo velmi dobrého výsledku máchání. Zvýší se spotřeba vody.

Z výroby je tato funkce vypnutá.

Ochlazování pracího roztoku

Na konci hlavního praní nateče do bubnu voda navíc, aby ochladila prací roztok.

Ochlazování pracího roztoku se provádí při zvolení programu bavlna při teplotě 70°C a vyšší.

Ochlazování pracího roztoku by se mělo aktivovat:

- při zavěšení vypouštěcí hadice do umyvadla nebo výlevky, aby se předešlo nebezpečí opaření.
- u budov, jejichž odtokové trubky neodpovídají normě DIN 1986.

Z výroby je ochlazování pracího roztoku vypnuté.

Nízký tlak vody

Při tlaku vody nižším než 100 kPa (1 bar) pračka ukončí program s chybovým hlášením Přívod vody viz .

Jestliže nelze zvýšit tlak vody v místě instalace, aktivovaná funkce zabrání ukončení programu.

Z výroby je *nízký tlak vody* vypnutý.

Ochrana proti pomačkání

Ochrana proti pomačkání snižuje tvorbu záhybů po skončení programu.

Buben se pohybuje ještě až 30 minut po skončení programu. Kdykoli lze otevřít dvířka pračky.

Z výroby je ochrana proti pomačkání zapnutá.

Příslušenství k dokoupení

Pro tuto pračku si můžete zakoupit prací prostředky, prostředky na ošetřování textilií, doplňkové prostředky a prostředky na ošetřování přístroje. Všechny produkty jsou přizpůsobené pračkám Miele.

Tyto a mnoho dalších zajímavých produktů si můžete objednat přes internet na adrese www.miele-shop.com. Můžete je zakoupit také prostřednictvím servisní služby Miele a svého specializovaného prodejce Miele.



Prací prostředky

UltraPhase 1 a UltraPhase 2

- tekutý prací prostředek a zesilovač čištění na univerzální použití díky dvousložkovému dávkování
- na barevné i bílé prádlo
- není nutno přemísťovat do jiné nádoby, protože se dodává v kartuších pro použití v systému TwinDos

UltraWhite

- prací prostředek v práškové formě
- pro bílé a světlé prádlo a pro silně znečištěnou bavlnu
- účinné odstraňování skvrn při nízkých teplotách

UltraColor

- tekutý prací prostředek na barevné prádlo
- na barevné a černé textilie
- chrání zářivé barvy před vyblednutím
- účinné odstraňování skvrn při nízkých teplotách

Jemný prací prostředek na vlnu a jemné prádlo

- jemný tekutý prací prostředek
- zvláště vhodný na textilie z vlny a hedvábí
- čistí již od 20°C a chrání tvar a barvu Vašeho jemného prádla

Speciální prací prostředky

Speciální prací prostředky jsou k dostání jako kapsle  pro pohodlné jednorázové dávkování nebo v praktické dávkovací lahvi.

Outdoor

- tekutý prací prostředek pro outdoorové a funkční oblečení
- čistí, ošetřuje a současně šetří barvy
- šetrně ošetřuje membrány, které zvláčníuje stejnou složkou pracího prostředku jako pro vlnu

Sport

- tekutý prací prostředek na sportovní oblečení a flís
- neutralizuje nepříjemné zápachy
- udržuje tvarovou stálost textilií

Prachové peří

- tekutý prací prostředek na polštáře, spací pytle a péřové oděvy
- udržuje pružnost prachového peří a peří
- udržuje prodyšnost péřového oblečení
- brání hrudkovatění prachového peří

WoolCare

- tekutý prací prostředek na vlnu a jemné textilie
- obsahuje speciální ošetřující komplex z pšeničných proteinů
- brání zplstnatění
- šetří barvy
- k dostání jen ve formě kapslí 💧

SilkCare

- tekutý prací prostředek na hedvábí
- obsahuje speciální ošetřující komplex z proteinů z hedvábí
- šetří barvy
- k dostání jen ve formě kapslí 💧

Prostředky na ošetřování textilií

Prostředky na ošetřování textilií jsou k dostání jako kapsle ☼ pro pohodlné jednorázové dávkování nebo v praktické dávkovací lahvi.

Impregnační prostředek

- na impregnaci textilií z mikrovlákna jako např. oblečení na ochranu před deštěm
- udržuje prodyšnost textilií

Avivážní prostředek

- čerstvá, přírodní vůně
- pro měkké prádlo

Doplňkový prostředek

Booster (zesilovač čištění)

- na odstranění skvrn
- na barevné i bílé prádlo
- k dostání jako kapsle ☼ pro pohodlné jednorázové dávkování

Ošetřování přístroje

Čisticí prostředek na přístroj

- účinné základní čištění pračky
- odstraňuje tuky, bakterie a zápachy vznikající jejich vinou

Prostředek na změkčování vody

- odstraňuje silné usazeniny vodního kamene
- mírný a šetrný díky přírodní kyselině citronové

Miele

Miele spol. s r.o.
Holandská 4, 639 00 Brno
Tel.: 543 553 111-3
Fax: 543 553 119
Servis-tel.: 543 553 134-5
E-mail: info@miele.cz
Internet: www.miele.cz

**Servisní služba Miele
příjem servisních zakázek
800 MIELE1
(800 643531)**

Miele & Cie. KG
Carl-Miele-Straße 29
33332 Gütersloh
Německo

WMG 120 WPS



cs-CZ

M.-Nr. 10 654 250 / 00