

## Návod k obsluze

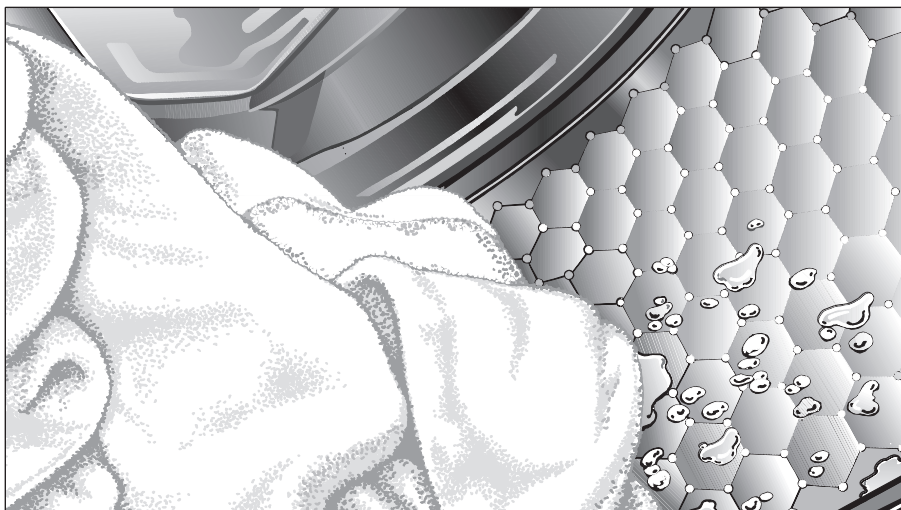

## Automatická pračka W 667

Před umístěním, instalací a uvedením přístroje do provozu si **bezpodmínečně** přečtěte tento návod k obsluze. Ochráníte tak sebe a zabráníte možnosti vzniku škod na Vašem přístroji.

**cs - CZ**

M.-Nr. 09 706 380

# Váš příspěvek k ochraně životního prostředí

---

## Likvidace obalového materiálu

Obal chrání přístroj proti poškození během přepravy. Obalové materiály byly voleny s přihlédnutím k hlediskům ochrany životního prostředí a k možnostem jejich likvidace a jsou tedy recyklovatelné.

Vrácení obalového materiálu do materiálového cyklu šetří suroviny a snižuje množství odpadů.

## Likvidace starého přístroje

Staré elektrické a elektronické přístroje obsahují často ještě cenné suroviny. Obsahují ale také škodlivé látky, které byly zapotřebí pro jejich funkčnost a bezpečnost. V komunálním odpadu nebo při špatné manipulaci mohou poškozovat lidské zdraví a životní prostředí. Váš starý přístroj proto v žádném případě nedávejte do komunálního odpadu.

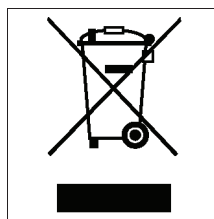

Pro likvidaci starých elektrických a elektronických přístrojů využijte sběrné místo zřízené k tomuto účelu Vaší obcí. Informujte se případně u vašeho obchodníka.

Postarejte se prosím o to, aby byl vyřazený přístroj až do doby odvezení uložen mimo dosah dětí.

<b>Váš příspěvek k ochraně životního prostředí .....</b>	<b>2</b>
Likvidace obalového materiálu .....	2
Likvidace starého přístroje .....	2
<b>Bezpečnostní pokyny a varovná upozornění .....</b>	<b>5</b>
<b>Popis přístroje .....</b>	<b>13</b>
Ovládací panel .....	13
<b>Před prvním praním .....</b>	<b>14</b>
<b>Praní z hlediska ochrany životního prostředí .....</b>	<b>15</b>
Spotřeba energie a vody .....	15
Prací prostředky .....	15
Správná volba extra funkce (krátký, namáčení, přeprání) .....	15
Tip pro následné sušení prádla v sušičce .....	15
<b>Správný postup při praní .....</b>	<b>16</b>
Krátký návod .....	16
<b>Symboly péče o prádlo .....</b>	<b>22</b>
<b>Odstředování .....</b>	<b>23</b>
Počet konečných otáček při odstředování .....	23
Odstředování při máchání .....	23
Zrušit závěrečné odstředování (stop máchání) .....	23
Zrušení odstředování při máchání a závěrečné odstředování .....	23
<b>Přehled programů .....</b>	<b>24</b>
<b>Extra funkce .....</b>	<b>27</b>
Krátký program .....	27
Přeprání .....	27
Namáčení .....	27
Více vody .....	27
<b>Průběh programu .....</b>	<b>28</b>
<b>Změna průběhu programu .....</b>	<b>30</b>
Storno programu .....	30
Přerušení programu .....	30
Změna programu .....	30
Vypuštění části programu .....	30
Přidání dalšího prádla / vyjímání prádla .....	31

# Obsah

---

<b>Prací prostředky.....</b>	<b>32</b>
Volba správného pracího prostředku .....	32
Pomoc při dávkování .....	33
Změkčovač vody .....	33
Vícesložkové prací prostředky .....	33
Prostředky pro dodatečnou úpravu prádla.....	34
Automatická aviváž, tužení nebo škrobení .....	34
Samostatná aviváž, tužení nebo škrobení .....	34
Odbarvování / barvení .....	34
<b>Čištění a ošetřování.....</b>	<b>35</b>
Čištění bubny pračky .....	35
Čištění pláště a panelu .....	35
Čištění zásuvky pro dávkování pracích prostředků .....	35
Čištění sítka na přívodu vody.....	37
<b>Pomoc při poruše .....</b>	<b>38</b>
Co dělat, když .....	38
Nedojde ke spuštění programu .....	38
Program praní byl přerušeno a došlo k chybovému hlášení.....	39
Program praní probíhá jako obvykle, dojde však k hlášení poruchy.....	40
Všeobecné poruchy nebo neuspokojivý výsledek praní .....	41
Problémy s otevřením/zavřením nebo "rachotivý" zvuk.....	43
Otevření víka při ucpaném odpadu a/nebo při výpadku proudu .....	44
Ucpaný odpad.....	44
Otevření víka.....	45
<b>Servisní služba.....</b>	<b>46</b>
Opravy .....	46
Aktualizace programů (Update) .....	46
Záruční doba .....	46
Příslušenství k dokoupení.....	46

---

<b>Umístění a zapojení .....</b>	<b>47</b>
Čelní pohled .....	47
Odstranění přepravní pojistky .....	48
Zpětná montáž transportní pojistky .....	48
Vyrovnání .....	49
Místo pro umístění .....	49
Vyšroubování a zajištění nožiček .....	49
Miele systém ochrany před škodami způsobenými vodou .....	50
Přívod studené vody .....	51
Odtok vody .....	52
Elektrické připojení .....	53
<b>Údaje o spotřebě .....</b>	<b>54</b>
Upozornění pro zkušební instituty .....	54
<b>Technické údaje .....</b>	<b>56</b>
<b>Programovací funkce .....</b>	<b>56</b>
Systém "Více vody" .....	56
Šetrný chod .....	57
Ochlazování prací lázně .....	58
Paměťová funkce "Memory" .....	59
Doba namáčení .....	60
<b>Příslušenství k dokoupení .....</b>	<b>61</b>
CareCollection .....	61

## Bezpečnostní pokyny a varovná upozornění

---

Tato automatická pračka odpovídá platným bezpečnostním předpisům. Při neodborném používání však může dojít k poranění osob nebo vzniku věcných škod.

Před uvedením přístroje do provozu si pozorně přečtěte návod k obsluze. Obsahuje důležité pokyny pro bezpečnost provozu, použití přístroje a jeho údržbu. Tím chráníte sebe a zabráníte možnosti vzniku škod na automatické pračce.

Tento návod k obsluze dobře uschovejte a předejte jej případně novému majiteli.

### Účel využití

- ▶ Tato automatická pračka je určena výhradně k používání v domácnosti a v prostorách podobných domácnostem.
- ▶ Tato automatická pračka není určena pro provozování venku.
- ▶ Tato automatická pračka se smí používat výhradně k praní textilií, které jsou dle výrobního štítku vhodné pro praní v automatické pračce. Používání přístroje k jiným účelům může být případně i nebezpečné. Miele neručí za škody, které byly způsobeny používáním přístroje k jiným účelům, než k jakým byl určen a v důsledku chybné obsluhy.
- ▶ Osoby, které nejsou schopny na základě jejich fyzických, senzorických a psychických schopností nebo z důvodu chybějící zkušenosti nebo neznalosti, automatickou pračku bezpečně obsluhovat, nesmí automatickou pračku, bez dohledu nebo pokynů zodpovědné osoby, obsluhovat.

## **Bezpečnostní pokyny a varovná upozornění**

---

### **Děti v domácnosti**

- ▶ Děti mladší 8 let se nesmí samy pohybovat v blízkosti automatické pračky, ledaže by byly pod stálým dozorem dospělé osoby.
- ▶ Děti starší 8 let mohou přístroj obsluhovat bez dozoru pouze tehdy, pokud jim byla obsluha automatické pračky vysvětlena takovým způsobem, že dokáží automatickou pračku bezpečně obsluhovat. Děti musí umět rozpoznat možná nebezpečí v případě chybné obsluhy.
- ▶ Děti nesmí bez dozoru přístroj čistit nebo provádět na něm jakoukoliv údržbu.
- ▶ Dávejte pozor na děti, které se pohybují v blízkosti automatické pračky. Nedovolte jim, aby si s automatickou pračkou hrály.

# Bezpečnostní pokyny a varovná upozornění

---

## Technická bezpečnost

- ▶ Před instalací je nutno automatickou pračku zkontrolovat, zda nedošlo k jejímu zjevnému poškození. Poškozenou automatickou pračku neinstalujte a neuvádějte ji do provozu.
- ▶ Před připojením přístroje je bezpodmínečně nutné porovnat přípojné údaje (jištění, napětí, frekvence) uvedené na typovém štítku s hodnotami elektrické sítě. V případě pochybností se poraďte s odborníkem elektrikářem.
- ▶ Elektrickou bezpečnost tohoto přístroje lze zajistit jen tehdy, bude-li připojen na předpisově instalovaný systém ochranného vodiče. Je velmi důležité, aby splnění tohoto základního požadavku bylo překontrolováno a v případě pochybností byla elektrická instalace překontrolována odborníkem - elektrikářem. Výrobce nemůže být činěn zodpovědným za škody, které vznikly v důsledku chybějícího nebo přerušenoého ochranného vodiče.
- ▶ Z bezpečnostních důvodů nepoužívejte prodlužovací elektrické kabely (nebezpečí požáru v důsledku přehřátí).
- ▶ Vadné součástky smí být vyměněny pouze za originální díly firmy Miele. Pouze u těchto dílů firma Miele zaručuje, že budou v plné výši splňovat bezpečnostní požadavky.
- ▶ Dbejte pokynů v kapitole "Umístění a připojení" a v kapitole "Technické údaje".
- ▶ Pro odpojení přístroje od el. sítě musí být vždy zajištěn přístup k zásuvce.



## Bezpečnostní pokyny a varovná upozornění

---

- ▶ Neodborně provedené opravy mohou způsobit nepředvídané nebezpečí pro uživatele, za které Miele nepřebírá žádnou zodpovědnost. Opravy smí provádět pouze autorizovaní odborníci firmy Miele, jinak při případných škodách nevzniká nárok na záruku.
- ▶ Dojde-li k poškození elektrického přípojného kabelu, musí být tento vyměněn pouze servisní službou Miele, aby se zamezilo nebezpečí pro uživatele.
- ▶ V případě poruchy nebo při čištění a ošetřování, je přístroj elektricky odpojen od sítě jen tehdy, pokud:
  - byla vytažena síťová zástrčka ze zásuvky nebo
  - byly vypnuty pojistky domovní instalace nebo
  - byly zcela vyšroubovány šroubovací pojistky domovní instalace.
- ▶ Automatická pračka smí být připojena na přívod vody pouze přes novou hadici. Staré hadice nesmí být znovu použity.
- ▶ Tato automatická pračka nesmí být instalována a provozována na nestabilních místech (např. na lodi).
- ▶ Na automatické pračce neprovádějte žádné změny, které nebyly firmou Miele výslovně povoleny.

# Bezpečnostní pokyny a varovná upozornění

---

## Provozní zásady

- ▶ Maximální množství náplně činí 6,0 kg prádla (suché prádlo). Částečně menší množství náplně pro jednotlivé programy zjistíte v kapitole "Přehled programů".
- ▶ Neumísťujte vaši automatickou pračku v místnostech, ve kterých může teplota klesnout pod bod mrazu. Zamrzlé hadice mohou prasknout nebo se roztrhnout a spolehlivost elektroniky se může při teplotách pod bodem mrazu snížit.
- ▶ Před uvedením automatické pračky do provozu odstraňte na zadní straně přístroje přepravní pojistku (viz kapitola "Umístění a připojení" odstavec "Odstranění přepravní pojistky"). Neodstraněná přepravní pojistka může při odstředování způsobit poškození pračky nebo poškodit vedle stojící nábytek popř. přístroje.
- ▶ Po dobu delší nepřítomnosti (např. během dovolené) uzavřete přívod vody, a to především tehdy, není-li v blízkosti pračky žádná podlahová výpusť (kanál).
- ▶ **Nebezpečí vyplavení!**  
Před zavěšením vypouštěcí hadice do umyvadla zkontrolujte, zda voda vytéká dostatečně rychle. Zajistěte vypouštěcí hadici proti vypadnutí. Síla vytékající vody může způsobit vypadnutí vypouštěcí hadice z umyvadla.
- ▶ Dbejte na to, aby se v prádle nenacházely žádné cizí předměty (např. hřebíky, jehly, mince, kancelářské sponky). Cizí předměty mohou poškodit součásti pračky (např. nádrž prací lázně, buben pračky). Poškozené součásti mohou zase poškodit prádlo.

## Bezpečnostní pokyny a varovná upozornění

---

- ▶ Při správném dávkování pracích prostředků není třeba přístroj odvápnovat. Pokud by se přesto ve Vašem přístroji vyskytly ve větší míře vápenaté usazeniny, používejte k odvápnění pouze speciální odvápnovací prostředky s ochranou proti korozi. Tyto speciální odvápnovací prostředky můžete zakoupit u Vašeho odborného prodejce Miele nebo u servisní služby. Striktně dodržujte pokyny uvedené na odvápnovacím prostředku.
- ▶ Textilie, které byly ošetřeny čisticími přípravky obsahující rozpouštědla, musí být před vypráním důkladně vymáhány v čisté vodě.
- ▶ V automatické pračce nikdy nepoužívejte čisticí prostředky obsahující rozpouštědla (např. benzin pro domácí použití). Součásti přístroje se mohou poškodit a může dojít ke vzniku jedovatých výparů. Hrozí nebezpečí požáru a výbuchu!
- ▶ V bezprostřední blízkosti nebo na automatické pračce nikdy nepracujte s čisticími přípravky obsahující rozpouštědla (např. benzin pro domácí použití). Potřísněný plastový povrch by se mohl poškodit.
- ▶ Prostředky k barvení textilií musí být vhodné pro používání v automatických pračkách. Dodržujte bezpodmínečně pokyny výrobce pro jejich použití.
- ▶ Odbarvovací prostředky obsahují sloučeniny síry, které mohou způsobit korozi. Prostředky pro odbarvování textilií se v automatické pračce nesmí používat.
- ▶ Pokud se dostane prací prostředek do očí, ihned oči důkladně opláchněte dostatečným množstvím vlažné vody. Pokud jej nedopatřením polknete, vyhledejte ihned lékaře. Osoby, které mají citlivou pokožku, by se měli kontaktu s tekutým pracím prostředkem vyvarovat.

## Bezpečnostní pokyny a varovná upozornění

---

### Používání příslušenství

► Díly příslušenství se smí zabudovat jen tehdy, pokud jsou výslovně firmou Miele určeny a schváleny. Pokud budou namontovány jiné díly, zaniká jakákoli záruka a ručení, poskytované firmou Miele.

Miele neručí za škody, které byly způsobeny nedbáním bezpečnostních pokynů a varovných upozornění.

## Ovládací panel

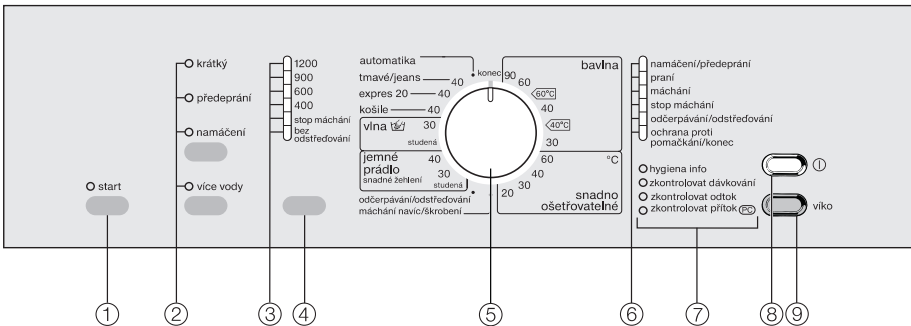

- ① **tlačítko *start***  
Startuje program praní.
- ② **tlačítka pro extra funkce**  
Horním tlačítkem můžete zvolit extra funkci: *krátký*, *předepřání* nebo *namáčení* a jejich kombinace.  
Spodním tlačítkem můžete zvolit extra funkci *více vody*  
Kontrolka svítí = funkce je zapnuta  
Kontrolka nesvítí = funkce je vypnuta
- ③ **kontrolky pro počet otáček při odstředování**
- ④ **tlačítko "odstředování"**  
Pro nastavení počtu otáček při odstředování, stop máchání nebo bez závěrečného odstředování.
- ⑤ **programový volič**  
Pro volbu základního programu a příslušnou teplotu praní. Lze jím otáčet doprava i doleva.
- ⑥ **indikace průběhu programu**  
Během praní informuje o právě dosaženém programovém úseku.
- ⑦ **servisní / chybové kontrolky**
- ⑧ **tlačítko ①**  
Pro zapínání a vypínání přístroje. Automatická pračka se z energeticky úsporných důvodů automaticky vypne. To se uskuteční 15 minut po ukončení programu/ochrana proti pomačkání nebo po zapnutí, pokud nebude provedena žádná další volba.
- ⑨ **tlačítko "viko"**  
Otevírá viko pro plnění.

## Před prvním praním

---

Před prvním praním přístroj správně umístěte a zapojte. Pro-  
sím, věnujte pozornost kapitole  
"Umístění a připojení".

Na této automatické pračce byl  
ve výrobě proveden test funkč-  
nosti, proto se v bubnu nachází  
zbytek vody.

Z bezpečnostních důvodů není od-  
středování před prvním praním  
možné. Pro aktivaci odstředování  
musí proběhnout program bez  
prádla a pracích prostředků.

Při použití pracího prostředku může  
dojít k přílišné tvorbě pěny!

Současně se aktivuje odtokový ku-  
lový ventil. Odtokový kulový ventil  
ovlivňuje do budoucna plné využití  
pracího prostředku.

- Otevřete přívod vody.
- Stiskněte tlačítko ①.
- Programový volič nastavte na  
*bavlna 60°C*.
- Stiskněte tlačítko *start*.
- Po ukončení cyklu praní auto-  
matickou pračku vypněte.

První zprovoznění je ukončeno.

# Praní z hlediska ochrany životního prostředí

## Spotřeba energie a vody

- Využívejte maximální množství náplně pro daný program praní. Spotřeba el. energie a vody je potom ve vztahu k celkovému množství prádla nejnižší.
- Při menším naplnění se množstevní automatika pračky postará o úsporu spotřeby vody, času a energie. Tím může dojít v průběhu programu k úpravě zbývajících času.
- Využívejte programů expres 20 pro malé dávky prádla.
- Moderní prací prostředky umožňují prát při snížených teplotách (např. 20°C). Z důvodu úspory energie využijte příslušné nastavení teploty.
- Pro hygienu v automatické pračce se doporučuje příležitostně provést programový cyklus s teplotou minimálně 60°C. Servisní kontrolka *info hygiena* automatické pračky vás na to upozorní.

## Spotřeba pracích prostředků

- Používejte maximálně tolik pracího prostředku, kolik je uvedeno na obalu pracího prostředku.
- Při dávkování dbejte stupně znečištění prádla.
- Při menším naplnění bubnu snižte množství pracího prostředku (při polovičním naplnění ca o 1/3 méně pracího prostředku).

## Správná volba extra funkce (krátký, namáčení, přeprání)

Zvolte pro:

- lehce znečištěné textilie bez viditelných skvrn prací program s extra funkcí *krátký*.
- běžně až silně znečištěné textilie s viditelnými skvrnami prací program bez extra funkce.
- velmi silně znečištěné textilie prací program s extra funkcí *namáčení*.
- velmi silně znečištěné textilie (např. prach, písek) s extra funkcí *přeprání*.

## Tip pro následné sušení prádla v sušičce

Pro úsporu energie při sušení zvolte nejvyšší možný počet otáček pro odstředování pro daný prací program.

# Správný postup při praní

## Krátký návod

Kroky obsluhy označené čísly (1, 2, 3, ...), můžete použít jako krátký návod.

### 1 Příprava a roztřídění prádla

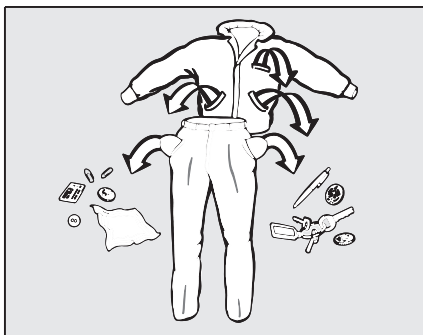

- Vyprázdněte kapsy.

⚠ Cizí předměty (např. hřebíky, mince, kancelářské sponky) mohou poškodit textilie a součásti pračky.

### Ošetření skvrn

- Případné skvrny ošetřete před praním; pokud možno dokud jsou čerstvé. Lehce se dotýkejte hadříkem (nezabarvujícím) skvrny. Nedřít!

⚠ Při ošetření textilií čistícími prostředky obsahujícími rozpouštědla (např. benzin pro domácí použití) dbejte na to, aby se tímto prostředkem nepotřísnily žádné plastové části.

⚠ V žádném případě nepoužívejte v pračce chemické čistící prostředky (obsahující rozpouštědla)!

### Třídění prádla

- Roztříděte prádlo podle barvy a typu ošetřování. Většina textilií má etikety, obsahující údaje pro ošetřování, našité na límci nebo na postranním švu. Roztříděte prádlo podle těchto symbolů.

Tmavé textilie při prvním praní obvykle trochu "pouští barvu". Aby se nezabarvilo světlé prádlo, vyperte tmavé věci několikrát odděleně.

### Všeobecné tipy

- Záclyny: odstraňte šňůrky a pásky nebo je svažte do uzlíku.
- Podprsenky: uvolněné kostice přišijte nebo odstraňte.
- Zdrhovadla, háčky a očka před praním uzavřete.
- Povlečení před praním zapněte, aby se do něj během praní nedostaly menší kusy prádla.

Neperte textilie, které **nejsou určeny** pro praní v pračce (symbol pro ošetřování .



## Správný postup při praní

### 2 Otevřít vnější a vnitřní víko

- ❑ Stiskněte tlačítko ①.
- ❑ Stiskněte tlačítko *víko* a vnější víko plně otevřete.

Vnitřní víko se otevře automaticky.

### 3 Otevření bubnu

⚠ Pozor! Části otvoru jsou pod párovým tlakem.

- ❑ Zadní část půlky otvoru lehce rukou podepřít.

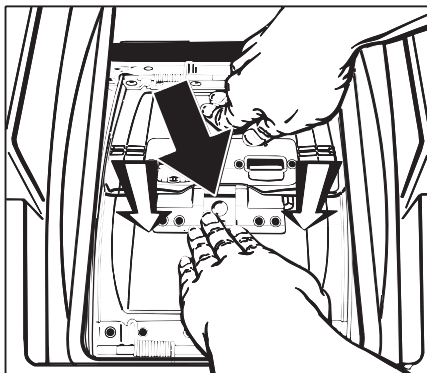

- ❑ Zatlačit na bezpečnostní pojistku (**černá šipka**) a současně přední polovinu otvoru až do odjištění tlačít dovnitř (směr šipky).
- ❑ Obě části otvoru nechat lehce a opatrně rozevřít.

### 1 Vložit prádlo

- ❑ Vložte rozvinuté prádlo do bubnu a volně ho rozložte. Různě velké kusy prádla zesílí prací účinek a prádlo se při odstředování lépe rozdělí.

Vícevrstvé textilie z obzvláště jemných, hladkých svrchních látek se mohou při praní a odstředování postranní mezerou víka posunout k plášti bubnu. Tyto textilie proto prosím perte vždy v pracím pytlí.

Využijte maximální množství naplnění zvoleného programu, ušetříte tím spotřebu vody a energie. Mějte také na paměti, že přeplňování bubnu pračky zhoršuje výsledek praní a zvyšuje mačkavost prádla.

## Správný postup při praní

### 5 Uzavřít buben a vnitřní víko

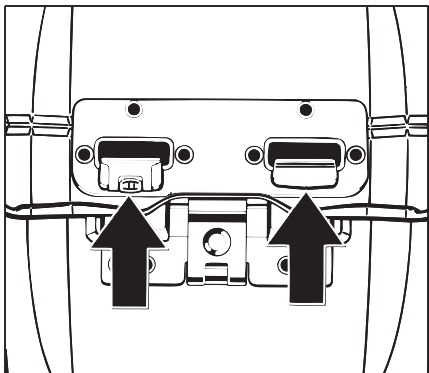

- ❑ Nejprve přední a potom zadní polovinu otvoru zatlačit dolů, dokud **oba** háčky západky jasně a viditelně nezaklapnou.

 Při nedodržení těchto pokynů musíte počítat se škodou na přístroji a na věcech.

- ❑ Pravidelně čistěte otvor v levé pacce západky, aby bylo funkční.

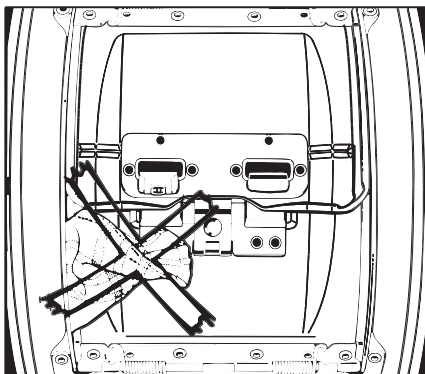

Dbejte na to, aby se při uzavření obou částí bubnu nepřivřelo prádlo.



- ❑ Uzavřete vnitřní víko lehkým stisknutím západky, až zřetelně zaklapne.

Pokud se vnitřní víko pořádně neuzavře, není možné nastartovat program. Kontrolka *zkontrolovat dávkování* rychle bliká.

## Správný postup při praní

### 6 Dávkování pracího prostředku

Správné dávkování je důležité, protože ...

... příliš málo pracího prostředku způsobí, že:

- prádlo není dostatečně čisté a časem zešedne a ztvrdne
- se na prádle objevují tukové skvrny
- dojde k závápnění topného tělesa

... příliš mnoho pracího prostředku způsobí:

- vyšší pěnovost, která snížení účinnost mechaniky praní a tím dochází ke zhoršení výsledku praní, máchání a odstředování
- zvýšení spotřeby vody kvůli dodatečnému automaticky přidanému máchání
- ekologické zatížení

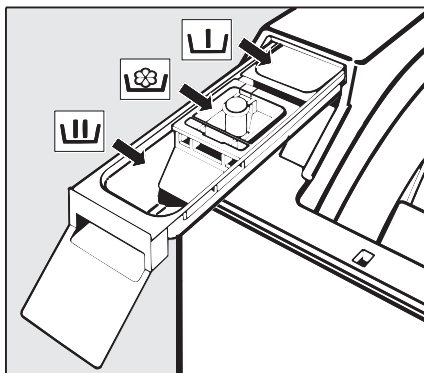

- Vytáhněte zásuvku pro dávkování pracího prostředku a naplňte jednotlivé komory.

 = komora pro namáčení / předepírání (pokud je zvolena, přidat 1/3 doporučeného množství)

 = komora pro hlavní praní a namáčení

 = komora pro avivážní / tužicí prostředek

Další informace k pracím prostředkům a jejich dávkování získáte v kapitole "Prací prostředky".

- Zásuvku zasuňte zpět.

### 7 Zavřít vnější víko

# Správný postup při praní

## 8 Zvolit program

- ❑ Programovým voličem otočte na požadovaný program.

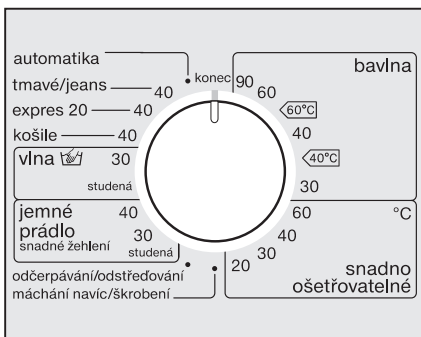

## 9 Zvolit počet otáček při odstředování

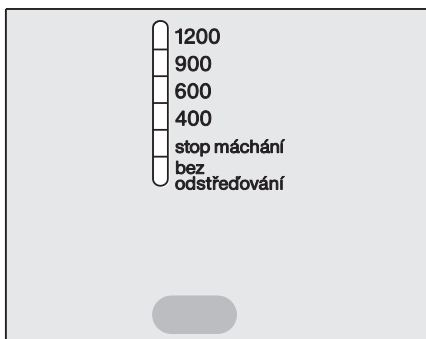

- ❑ Tlačítko pro *odstředování* stiskněte tolikrát, až se rozsvítí kontrolka požadovaného počtu otáček.

## 10 Volba extra funkce

Horním tlačítkem můžete zvolit extra funkci v pořadí: *namáčení* nebo *předepírání* nebo *krátký*.

Spodním tlačítkem pak můžete zvolit funkci *více vody*.

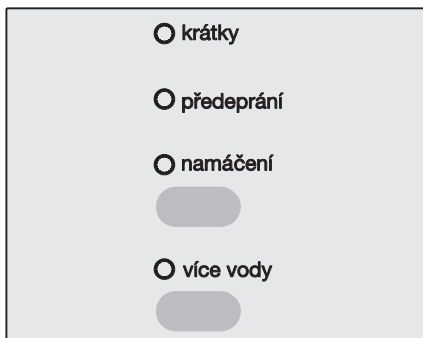

- ❑ Stiskněte tlačítko požadované extra funkce.

Ne všechny extra funkce mohou být zvoleny u všech programů praní.

Pokud se extra funkce nedá zvolit, pak není pro tento program povolena.

## Správný postup při praní

### 11 Spustit program

- Stiskněte blikající tlačítko *start*.

Na začátku programu signalizuje krátké "zarachocení", že se uvolnila automatická aretace bubnu.

### 12 Vymout prádlo

Konec programu je signalizován kontrolkou *ochrana proti pomačkání/konec*.

Po ukončení programu se buben automaticky otočí pro otevření do správné pozice a aretuje se (automatické polohování a aretace bubnu).

- Stisknout tlačítko *víko*.

15 minut po ukončení ochrany proti pomačkání se pračka automaticky vypne. Stisknutím tlačítka ① se musí pračka opět zapnout.

- Vnější víko plně otevřít.

Vnitřní víko se otevře automaticky.

- Otevřete buben a vyjměte prádlo.

Nezapomeňte v bubnu žádné prádlo! Při příštím praní může vyplavat nebo zabarvit jiné prádlo.





### 13 Vypnout pračku

- Zavřete buben a vnitřní víko.





















Jinak hrozí nebezpečí, že se předměty dostanou nechtěně do bubnu, mohou být vyprány a poškodit tak prádlo.



- Zavřete vnější víko.
- Pro vypnutí pračky stiskněte tlačítko ① a programovým voličem otočte do pozice *konec*.

## Symbole ošetřování





Praní	
Stupně v symbolu pro praní udávají maximální teplotu, ve které můžete druh prát.	
	běžné mechanické namáhání
	šetrné mechanické namáhání
	obzvlášť šetrné mechanické namáhání
	ruční praní
	neprat



### Příklady volby programu

program	symbol ošetřování
bavlna	     
snadno ošetřovatelné	    
syntetika	 
vlna 	
expres 20	 
automatika	   

Sušení	
Body udávají teploty.	
	normální teplota
	snížená teplota
	nevhodné pro sušení v sušičce

Žehlení a mandlování	
Body označují teplotní oblasti.	
	ca 200°C
	ca 150°C
	ca 110°C
	nevhodné k žehlení/mandlování

Profesionální čištění	
	Čištění chemickými rozpouštědly. Písmena označují čisticí prostředek.
	
	mokré čištění
	nečistit chemicky

Bělení	
	přípustný každý oxidační prostředek na bělení
	přípustný pouze bělicí prostředek na bázi kyslíku
	nebělit

## Počet konečných otáček při odstředování

program	ot. / min.
bavlna	1200
snadno ošetřovatelné	1200
automatika	900
tmavé/jeans	1200
expres 20	1200
košile	600
vlna	1200
jemné prádlo	600
čerpání/odstředování	1200
máchání navíc / škrobení	1200

Počet otáček odstředování můžete snížit. Není však možné zvolit větší počet otáček odstředování, než je výše uvedeno.

## Odstředování při máchání

Po hlavním praní a mezi mácháními se prádlo odstřeďuje. Při snížení počtu konečných otáček odstředování se případně sníží i počet otáček odstředování při máchání. V programu *bavlna* proběhne u počtu otáček nižších než 700 ot./min. máchání navíc.





## Zrušit závěrečné odstředování (stop máchání)

- ❑ Stiskněte tlačítko pro *odstředování tak často, až se rozsvítí kontrolka stop máchání*. Prádlo zůstává po posledním máchání ležet ve vodě. Tím se snižuje riziko pomačkání, nejsou-li textilie ihned po ukončení programu vyjmuty z bubny pračky.
- Spuštění závěrečného odstředování:  
Přes tlačítko pro *odstředování* zvolte požadovaný počet otáček. Automatická pračka spustí závěrečné odstředování.
- Ukončení programu:  
Stiskněte tlačítko *víko*. Voda se odčerpá. Otevře se víko.

## Zrušení odstředování při máchání a závěrečné odstředování

- ❑ Stiskněte tlačítko pro *odstředování tak často, až se rozsvítí kontrolka stop máchání*. Po posledním máchání se voda odčerpá a ihned se zapne režim "ochrana proti pomačkání". U tohoto nastavení proběhne u některých programů máchání navíc.

## Přehled programů

<b>bavlna</b>		<b>90°C až 30°C</b>	<b>max. 6,0 kg</b>
druh textilu	Trička, spodní prádlo, prostírání atd. Prádlo z bavlny a lnu nebo směsných tkanin.		
tip	Nastavení 60°/40°C se odlišuje od  /  díky: <ul style="list-style-type: none"> <li>- kratším programovým časům,</li> <li>- delší teplotě působení,</li> <li>- vyšší spotřebě energie.</li> </ul> U obzvláště vysokých hygienických požadavků zvolit nastavení teploty na 60°C nebo vyšší.		
<b>bavlna</b>		 / 	<b>max. 6,0 kg</b>
druh textilu	Běžně znečištěné bavlněné prádlo.		
tip	<ul style="list-style-type: none"> <li>- Toto je nejefektivnější nastavení s ohledem na spotřebu energie a vody pro praní bavlněného prádla.</li> <li>- U  je dosažená teplota praní nižší než 60°C, výkon praní odpovídá programu <i>bavlna 60°C</i>.</li> </ul>		
<b>Pokyn pro zkušební ústavy:</b>			
zkušební programy dle ČSN EN 60456 a energetické účinnosti dle směrnice 1061/2010.			
<b>snadno ošetřovatelné</b>		<b>60°C až 20°C</b>	<b>max. 2,5 kg</b>
druh textilu	Textilie ze syntetických vláken, směsných tkanin nebo snadno ošetřovatelné česané bavlny.		
tip	U mačkových textilií snížit počet otáček při odstředování.		
<b>automatika</b>		<b>40°C</b>	<b>max. 3,0 kg</b>
druh textilu	Směs z textilií pro programy <i>bavlna</i> a <i>snadno ošetřovatelné</i> .		
tip	Pro každý druh prádla se vždy automaticky přizpůsobí parametry praní (např. stav hladiny vody, rytmus praní a profil odstředování), aby byl dosažen optimální výsledek praní.		



## Přehled programů

<b>tmavé/jeans</b>		<b>40°C</b>	<b>max. 3,0 kg</b>
druh	Černé a tmavé prádlo z bavlny a směsných a jeansových tkanin.		
tip	<ul style="list-style-type: none"> <li>– Prádlo perte otočené naruby.</li> <li>– Jeansové prádlo často při prvním praní "pouští" barvu. Proto perte světlé prádlo odděleně od tmavého prádla.</li> </ul>		
<b>expres 20</b>		<b>40°C</b>	<b>max. 3,0 kg</b>
druh textilu	Textilie z bavlny, které byly krátce nošeny nebo vykazují velmi malé znečištění.		
tip	Extra funkce <i>krátký</i> je automaticky aktivována.		
<b>košile</b>		<b>40°C</b>	<b>max. 1,5 kg</b>
tip	<ul style="list-style-type: none"> <li>– Límce a manžety dle znečištění ošetřit předem.</li> <li>– Pro košile halenky z hedvábí použít program <i>jemné prádlo</i>.</li> </ul>		
<b>vlna </b>		<b>30°C až studená</b>	<b>max. 2,0 kg</b>
druh textilu	Textilie z vlny a vlněných směsí nebo textilie určené pro ruční praní.		
tip	U textilií náchylných na pomačkání dbejte počtu otáček při odstředování.		
<b>jemné prádlo</b>		<b>40°C až studená</b>	<b>max. 1,5 kg</b>
druh textilu	Textilie z citlivých syntetických vláken, směsných vláken, umělého hedvábí. Záclony, u kterých výrobce označí, že je lze prát v pračce.		
tip	<ul style="list-style-type: none"> <li>– Jemný prach, který se drží v záclonách, vyžaduje často program <i>s přepráním</i>.</li> <li>– U záclon, náchylných k mačkání, snižte otáčky odstředování nebo tuto funkci vypněte.</li> </ul>		

## Přehled programů

---

<b>odstředování</b>		<b>max. 5,5 kg</b>
tip	<ul style="list-style-type: none"><li>– Pouze odčerpání: otáčky nastavte na <i>bez odstředování</i>.</li><li>– Pozor na nastavený počet otáček odstředování.</li></ul>	
<b>extra máchání / škrobení</b>		<b>max. 5,5 kg</b>
druh textilu	<ul style="list-style-type: none"><li>– Pro máchání textilií určených pro ruční praní.</li><li>– Prostírání, ubrusky, pracovní oděvy atd.</li></ul>	
tip	<ul style="list-style-type: none"><li>– U textilií citlivých na pomačkání snižte počet otáček závěrečného odstředování.</li><li>– Prádlo pro škrobení by mělo být čerstvě vypráno, ale bez aviváže.</li><li>– Obzvlášť dobrého výsledku máchání se dvěma mácháními dosáhnete aktivací extra funkce <i>více vody</i>. U programovací funkce <i>více vody</i> musí být aktivována volba <i>máchání navíc</i>.</li></ul>	

Program praní můžete rozšířit o extra funkci.

### Krátký program

Pro lehce znečištěné prádlo bez viditelných skvrn.

Doba trvání programu se zkrátí.

### Předepření

Pro silně znečištěné textilie, např. od prachu nebo písku.

### Namáčení

Pro obzvláště znečištěné textilie se skvrnami obsahujícími bílkoviny (jako např. krev, tuk, kakao atd.).

- Doba namáčení se může naprogramovat mezi 30 minutami a 2 hodinami v 30 minutových krocích.
- Základní nastavení činí 2 hodiny.

Programování na jinou dobu je popsáno v kapitole "Programovací funkce" v odstavci "Namáčení".

### Více vody

Hladina vody při praní a máchání se zvýší.

Pro tlačítko *více vody* můžete naprogramovat jinou volbu tak, jak je popsáno v kapitole "Programovací funkce".

### Následující extra funkce je možné zvolit k programům

Z extra funkcí *krátký, předepření a namáčení* je možné zvolit vždy jen jednu extra funkci.

	krátký	předepření	namáčení	více vody
bavlna	X	X	X	X
snadno ošetřovatelné	X	X	X	X
automatika	-	-	-	-
tmavé/jeans	X	X	X	-
expres 20	X <sup>1)</sup>	-	-	X
košile	X	X	X	-
vlna 🧶	-	-	-	-
jemné prádlo	X	X	X	
odčerpání/ odstředování	-	-	-	-
extra máchání/ škrobení	-	-	-	X

X<sup>1)</sup> programem přednastavená extra funkce



## Průběh programu

Automatická pračka má plně elektronické řízení s množstevní automatikou. Pračka si sama stanoví množství spotřeby vody a to v závislosti na množství a savosti prádla. Proto existují různé průběhy programů a délky praní.

Zde uvedené programy se vztahují vždy na základní program s maximálním naplněním. Navolené extra funkce zde nejsou zohledňovány.

Indikace průběhu programu Vaší automatické pračky Vás kdykoliv informuje o každém programovém kroku.

### Zvláštnosti v průběhu programu:

#### Ochrana proti pomačkání:

Buben se pohybuje ještě 30 minut po skončení programu, aby se zamezilo pomačkání prádla. Výjimka: v programu *vlna* neprobíhá "ochrana proti pomačkání".

- 1) Pokud zvolíte teplotu 90°C až 60°C, proběhnou dvě máchání. Pokud zvolíte teplotu nižší než 60°C, proběhnou tři máchání.
- 2) třetí/čtvrté máchání probíhá pokud:
  - je hodně pěny v bubnu
  - je počet otáček při závěrečném odstředování menší než 700 ot./min.
  - zvolíte program *bez odstředování*.
- 3) třetí máchání probíhá pokud:  
Zvolíte tlačítko *bez odstředování*.

# Změna průběhu programu

---

## Storno programu

Program praní můžete kdykoliv po spuštění stornovat.

- Otočte programový volič do polohy *konec*.

Automatická pračka odčerpá prací lázeň, program se přeruší a vnější víko se otevře.

Pokud chcete vyjmout prádlo:

- Otevřete plně vnější víko, vnitřní víko se otevře automaticky.
- Otevřete buben.

Pokud chcete zvolit jiný program:

- Zkontrolujte, zda se v zásuvce na prací prostředky nachází prací prostředek. Pokud ne, naplňte znovu prací prostředek.
- Zavřete řádně vnitřní víko.
- Zavřete vnější víko a zvolte nový program.

## Přerušování programu

- Vypněte automatickou pračku pomocí tlačítka zap./vyp. ①.

Za účelem pokračování:

- Zapněte automatickou pračku pomocí tlačítka zap./vyp. ①.

## Změna

### programu

Po spuštění programu není možná změna programu. Kontrolka *ochrana proti pomačkání/konec* bliká při přestavení programového voliče. Průběh programu nebude ovlivněn.

### teploty

Do 6 minut po spuštění programu můžete změnit teplotu.

### počtu otáček při odstředování

Změna počtu otáček při odstředování je možná kdykoliv.

### extra funkce

Do 6 minut po spuštění programu je možná navolit nebo zrušit přídatnou funkci *více vody*.

## Změna průběhu programu

---

### Přidání dalšího prádla / vyjmutí prádla

Po spuštění programu můžete přidat nebo odebrat prádlo:

- Pro otevření stiskněte tlačítko *víko*.

Buben se automaticky otočí pro otevření do správné pozice a aretuje se (automatické polohování a aretace bubnu). Vnější víko se otevře.

- Otevřete plně vnější víko, vnitřní se otevře automaticky.
- Otevřete buben pračky.
- Přidejte nebo odeberte prádlo.
- Zavřete buben pračky.
- Zavřete řádně vnitřní víko.
- Zavřete vnější víko.

Program automaticky pokračuje dál.

### Automatická pračka se nedá otevřít

- teplota prací lázně přesahuje **55°C**.
- probíhá *odstředování*.

# Prací prostředky

## Volba správného pracího prostředku

Můžete používat všechny moderní prací prostředky, které jsou vhodné pro použití v domácích automatických pračkách. Dávkování pracího prostředku je uvedeno na jeho obalu a je třeba jej dodržovat.

	univerzální	na barev- né	na jemné	speciální	aviváž
bavlna	X	X	-	-	X
snadno ošetřovatelné	X	X	-	-	X
automatika	X	X	-	-	X
tmavé/jeans <sup>1)</sup>	X	X	X	-	X
expres 20 <sup>1)</sup>	X	X	-	-	X
košile	X	X	-	-	X
vlna 	-	-	-	X	X
jemné prádlo	X	X	X		X
extra máchání/škrob.	-	-	-	X	-

<sup>1)</sup> Použít tekuté prací prostředky.  
Při zvoleném přeprání se doporučuje použít nádobku na tekutý prací prostředek a dát ji do komory . Nádobku je možné si zakoupit u servisní služby Miele.

### Speciální prací prostředky:

Prostředky, které byly speciálně vyvinuty pro tyto programy praní nebo druhy textilií (např. Miele CareCollection, viz "Příslušenství k dokoupení").



## Dávkování je závislé na:

- stupni znečištění prádla

### lehce znečištěné

Nejsou rozpoznatelné žádné skvrny nebo špína. Prádlo je např. propocené.

### normálně znečištěné

Viditelná špína a/nebo malé skvrny.

### silně znečištěné

Jasně viditelné znečištění a/nebo skvrny.

- množství prádla
- tvrdosti vody  
Pokud neznáte tvrdost vody, informujte se u Vašeho vodárenského podniku.

## Tvrdost vody

Rozmezí tvrdosti	Celková tvrdost mmol/l	Tvrdost °d
měkká (I)	0 - 1,5	0 - 8,4
střední (II)	1,5 - 2,5	8,4 - 14
tvrdá (III)	nad 2,5	nad 14

## Pomoc při dávkování

Pro dávkování pracího prostředku používejte dávkovač výrobce pracích prostředků (např. dávkovací kouli), obzvlášť při dávkování tekutých pracích prostředků.

## Náhradní náplň

Při nakupování pracích prostředků využívejte pokud možno náhradních náplní, čímž přispíváte ke snížení množství obalového odpadu.

## Změkčovač vody

U rozmezí II a III můžete přidat změkčovač vody, abyste ušetřili prací prostředek. Správné dávkování je uvedeno na obale. Naplňte nejprve prací prostředek a potom změkčovač.

Prací prostředek můžete potom dávkovat jako pro rozmezí tvrdosti I.

## Vícesložkové prací prostředky

Perete-li s několika komponenty (např. vícesložkový prací prostředek), naplňte prostředky vždy v následující posloupnosti do komory .

1. prací prostředek
2. změkčovač vody
3. sůl na skvrny

Takto se prostředky lépe vypláchnou.

## Prací prostředky

### Prostředky pro dodatečnou úpravu prádla

#### Avivážní prostředek

dává prádlu měkkost a snižuje statický náboj při strojovém sušení.

#### Tužidla

jsou syntetické škrobící přípravky a dávají např. košilím, prostírání a po vlečení pevnější tvar.

#### Škroby

Dávají textiliím tuhost a plnost.

### Automatická aviváž, tužení nebo škrobení

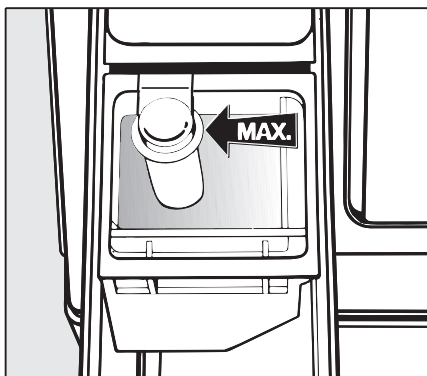

- ❑ Naplňte avivážní prostředek, tužidlo nebo tekutý škrob do komory ☼. **Nepřekračujte značku Max.**

Při posledním máchání se avivážní prostředek, tužidlo nebo tekutý škrob spláchnou. Na konci pracího programu zůstane v komoře ☼ malé množství vody.

Po několika automatických škrobeních vyčistěte dávkovací zásuvku, zejména avivážní kanálek.

### Samostatná aviváž, tužení nebo škrobení

- ❑ Připravte a dávkujte prostředek podle návodu na obalu.
- ❑ Naplňte prostředek do komory ☼.
- ❑ Naplňte práškové nebo tekuté prostředky do komory **U**.
- ❑ Nastavte programový volič do pozice *máchání navíc/škrobení*.
- ❑ Nastavte počet otáček pro odštěďování.
- ❑ Stiskněte tlačítko *start*.

### Odbarvování / barvení

- ❑ V automatické pračce nepoužívejte žádné odbarvovací prostředky.
- ❑ Barvení v automatické pračce je povoleno pouze v mezích pro domácí účely. Soli používané při barvení mohou při dlouhodobém používání napadnout nerez. Proto přísně dbejte při použití barvicích prostředků pokynů výrobce.

### Čištění bubnu pračky (info hygiena)

Pokud perete při nižších teplotách a/nebo s tekutým pracím prostředkem, hrozí nebezpečí tvorby zárodků a pachu v pračce. Pro vyčištění bubnu pračky a zabránění tvorby zápachu, byste měli jednou za měsíc nebo při rozsvícení servisní kontrolky *info hygiena* spustit program na minimálně 60°C s přidáním práškového univerzálního prostředku na praní.

### Čištění pláště a panelu

**⚠** Před čištěním a ošetřováním pračky vytáhněte zástrčku ze zásuvky.

**⚠** Automatickou pračku v žádném případě nečistit formou ostříkávání z hadice.

- ❑ Automatickou pračku čistěte jemným čisticím prostředkem nebo mýdlovým roztokem a osušte ji měkkým hadříkem.
- ❑ Buben pračky čistěte vhodným čisticím prostředkem pro čištění nerezů.

**⚠** Nepoužívejte prostředky k drhnutí ani žádné víceúčelové čisticí prostředky nebo prostředky na čištění skla. Tyto mohou poškodit povrchy z umělé hmoty i další části.

### Čištění zásuvky pro dávkování pracích prostředků

Pravidelně odstraňujte případné zbytky pracích prostředků.

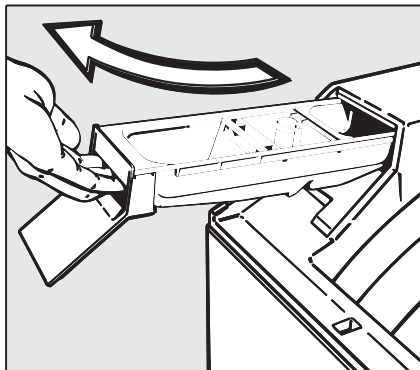

- ❑ Zásuvku na prací prostředky vysunout a zcela vytáhnout.

## Čištění a ošetřování

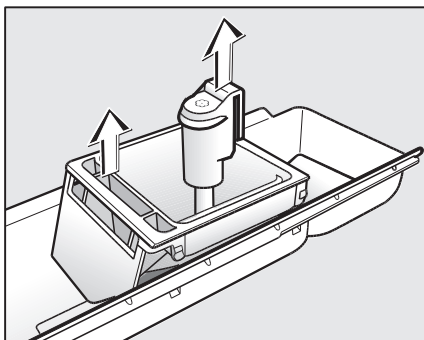

- ❑ Vytáhněte zásuvku a násosku (šipka).
- ❑ Násosku vytáhněte z komory a vyčistěte ji spolu se zásuvkou pod tekoucí teplou vodou.
- ❑ Vyčistěte i trubici, přes kterou se násoska zasouvá.

Po několikerém použití tekutého škrobu vyčistěte obzvláště důkladně násosku i kanálek pro avivážní prostředek. Tekutý škrob způsobuje slepení.

### Místo pro zasunutí zásuvky pro dávkování pracích prostředků

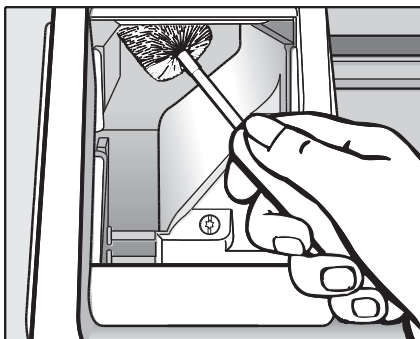

- ❑ Pomocí kartáčku na čištění lahví odstraňte zbytky pracího prostředku a vodního kamene z vyplachovacích trysek zásuvky pro dávkování pracích prostředků.

### Čištění sítka na přívodu vody

Tento přístroj má pro ochranu ventilů na přívodu vody jedno sítko.

Toto sítko byste měli kontrolovat zhruba každých 6 měsíců. Při častějším přerušení dodávek ve vodovodní síti se může tento interval zkrátit.

- Uzavřete přívod vody.
- Odšroubujte od přívodního kohoutku přívodní hadici.

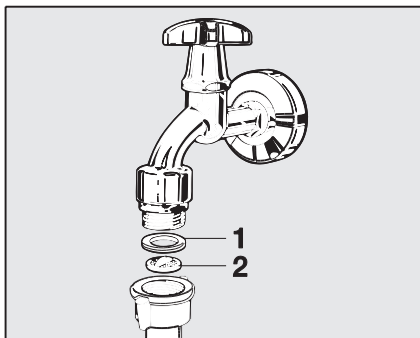

- Z koncovky vytáhněte gumové těsnění **1**.
- Plastové sítko **2** uchopte kombinovanými nebo pinzetovými kleštěmi, vytáhněte jej a vyčistěte.
- Vyčistěte plastové sítko.
- Zpětná montáž se provede v obráceném pořadí.

Zkontrolujte přívodní hadici, protože za provozu přístroje je pod velkým tlakem. Pokud je na hadici znatelné jakékoliv poškození, je nutná výměna za novou.

**Sítko pro zachycování nečistot je nutné po vyčištění opět nasadit.**

## Pomoc při poruše

### Co dělat, když ...

Většinu poruch a chyb, ke kterým může v každodenním provozu dojít, můžete odstranit sami. V mnoha případech můžete ušetřit čas a peníze, protože nemusíte volat servisní službu.

Následující tabulky by Vám měly pomoci nalézt příčiny poruchy nebo chyby a odstranit je. Mějte však na paměti:

 Opravy elektrických přístrojů smí provádět pouze autorizovaní odborníci. Neodborně provedená oprava může uživatele přivést do vážného nebezpečí.

### Nedojde ke spuštění programu

Problém	Příčina	Odstranění
<b>Kontrolka ochrana proti pomačkání/konec nesvítilí, nebo tlačítko start neblinká.</b>	Automatická pračka nemá proud.	Zkontrolujte, zda - je zasunuta zástrčka do zásuvky. - jsou v pořádku pojistky.
<b>Při výběru programu odčerpání / odstředování nedojde ke startu programu.</b>	Nebyl proveden úkon "první uvedení do provozu".	Tak, jak je uvedeno v kapitole "První uvedení do provozu" připravte přístroj k provozu.
<b>Kontrolka zkontrolovat dávkování rychle bliká a program se nespustil.</b>	Není uzavřeno vnitřní víko.	Vnitřní víko správně uzavřete.

## Pomoc při poruše

Program praní byl přerušeno a došlo k chybovému hlášení.		
Problém	Příčina	Odstranění ❶
Chybová kontrolka <i>zkontrolovat odtok</i> bliká.	Odtok vody je blokován.	Vyčistěte čerpadlo a filtr pracího roztoku jak je popsáno v kapitole "Pomoc při poruše" odstavec "Otevření víka při ucpaném odpadu a / nebo při výpadku proudu".
	Vypouštěcí hadice je příliš vysoko.	Maximální výška pro odčerpání činí 1 m.
Chybová kontrolka <i>zkontrolovat přítok</i> bliká.	Je bráněno přítoku vody.	Otevřete přívod vody.
	Sítka v přítokové hadici je zaneseno.	Vyčistěte sítko.
Chybové kontrolky <i>zkontrolovat přítok a zkontrolovat odtok</i> blikají.	Zareagoval systém ochrany proti vodě.	Zavolejte servisní službu.
Kontrolka <i>namáčení/předepírání</i> nebo <i>máchání</i> bliká.	Příčinou je porucha.	Spusťte znovu program. Zobrazí-li se opět chybové hlášení, zavolejte servisní službu.

❶ Za účelem vypnutí chybového hlášení: Vypněte automatickou pračku tlačítkem ❶ a programový volič otočte do polohy *konec*.

## Pomoc při poruše

<b>Program praní probíhá jako obvykle, dojde však k servisnímu hlášení nebo hlášení poruchy.</b>		
<b>Problém</b>	<b>Příčina</b>	<b>Odstranění ①</b>
<b>Servisní kontrolka <i>info hygiena</i> svítí.</b>	Delší dobu nebyl spuštěn žádný program praní s teplotou vyšší než 60°C.	Aby se zabránilo tvorbě zárodků a zápachu v automatické pračce, spusťte program <i>bavlna 90°C</i> s univerzálním pracím prostředkem.
<b>Servisní kontrolka <i>zkontrolovat dávkování</i> svítí.</b>	Při praní se vytvořilo příliš mnoho pěny.	Při příštím praní dávkujte méně pracího prostředku a dbejte pokynů výrobce uvedených na obale.
<b>Na indikaci průběhu programu bliká kontrolka <i>máchání</i>.</b>	Příčinou je porucha.	Spusťte program znovu. Pokud se chybové hlášení objeví znovu, zavolejte servisní službu.
<b>Na indikaci průběhu programu bliká kontrolka <i>ochrana proti pomačkání/konec</i>.</b>	Nastavení voliče bylo po spuštění programu změněno. Otočte voličem do původní polohy.	

① Za účelem vypnutí chybového hlášení:

Vypněte automatickou pračku tlačítkem ① a programový volič otočte do polohy *konec*.

Servisní kontrolky svítí na konci programu a při zapnutí automatické pračky.



## Pomoc při poruše

<b>Všeobecné poruchy nebo neuspokojivý výsledek praní.</b>		
<b>Problém</b>	<b>Příčina</b>	<b>Odstranění</b>
<b>Automatická pračka není během odstředování v klidu.</b>	Pračka není správně vyrovnána.	Pračku vyrovnejte pomocí šroubovatelných nožek.
<b>Prádlo se neodstředuje jako obvykle.</b>	Nastavený počet otáček pro odstředování byl příliš nízký.	Při dalším programovém kroku zvolte vyšší počet otáček.
<b>Výskyt neobvyklých zvuků v čerpadle.</b>	Nejedná se o poruchu! Srkavý hluk na začátku a na konci čerpání je normální.	
<b>V zásuvce na prací prostředky zůstávají větší zbytky pracích prostředků.</b>	Tlak vtékající vody je nedostačující.	Odstranění - Vyčistěte sítko na přítoku vody. - Stiskněte event. tlačítko <i>více vody</i> .
	Práškový prací prostředek ve spojení se změkčovačem má sklon k lepení.	Příště dávkujte nejprve prášek a potom změkčovač.
<b>Aviváž se plně nevytváří nebo v komoře pro aviváž  zůstává voda.</b>	Násoska nesedí správně nebo je zanesená.	Vyčistěte násosku tak, jak je popsáno v kapitole "Čištění a ošetřování", odstavec "Čištění zásuvky pro dávkování pracích prostředků".

## Pomoc při poruše

Problém	Příčina	Odstranění
<b>Při použití tekutého pracího prostředku není prádlo čisté.</b>	Tekuté prací prostředky neobsahují žádná bělidla. Skvrny od ovoce, kávy nebo čaje nelze odstranit.	<ul style="list-style-type: none"> <li>- Použijte práškové prací prostředky obsahující bělidla.</li> <li>- Naplňte do komory  sůl na skvrny a tekutý prací prostředek přidejte k prádlu v dávkovací kouli.</li> <li>- Tekutý prací prostředek a sůl na skvrny nikdy nedávejte dohromady do zásuvky pro dávkování pracích prostředků.</li> </ul>
<b>Na vypraném prádle ulpívají šedé skvrny (mastné mapy).</b>	Dávkování pracího prostředku bylo příliš nízké (prádlo bylo silně znečištěno tukem – olejem, mastí).	<ul style="list-style-type: none"> <li>- Při takto znečištěném prádle přidejte buď více pracího prostředku, nebo použijte tekutý prací prostředek.</li> <li>- Před dalším programem nechte proběhnout program <i>bavlna 60°C</i> s tekutým pracím prostředkem bez prádla.</li> </ul>
<b>Na vypraném tmavém prádle ulpívají bílé, pracímu prostředku podobné zbytky.</b>	Prací prostředek obsahuje ve vodě nerozpustné části (ceolity) pro změkčení vody. Ty se usadily na textilích.	<ul style="list-style-type: none"> <li>- Po usušení se pokuste odstranit zbytky pomocí kartáče.</li> <li>- Do budoucna perte tmavé textilie pracími prostředky bez ceolitů. Tekuté prostředky většinou žádné ceolity neobsahují.</li> </ul>
<b>Na čelní straně automatické pračky vychází pěna.</b>	Při praní se vytvořilo hodně pěny.	Do dalšího cyklu praní dejte méně pracího prostředku. Dbejte dávkovacích pokynů na obalu.

## Pomoc při poruše

<b>Problémy s otevřením nebo zavřením automatické pračky.</b>		
<b>Problém</b>	<b>Příčina</b>	<b>Odstranění</b>
<b>Otvor bubnu nezůstal stát v pozici nahore.</b>	Nerovnoměrné rozložení prádla zabránilo automatickému polohování bubnu.	Otočte rukou bubnem do správné polohy (až po zaklapnutí). Dávejte do bubnu současně velké i malé kusy prádla. Různé velikosti prádla ovlivňují účinnost praní a lépe se při odstředování rozloží.
<b>Vnější víko pračky se nedá otevřít.</b>	Přístroj je bez el. proudu.	Zástrčku dejte do zásuvky.
	Přístroj není zapnutý.	Zapněte přístroj tlačítkem <b>Ⓢ</b> .
	Výpadek proudu.	Otevřete víko pračky, jak je uvedeno na konci této kapitoly.
	Na ochranu proti opaření se nedá víko pračky otevřít, pokud je teplota pracího roztoku vyšší než 55°C.	
<b>Po startu programu nebo po dodatečném vložení prádla se ozývá "rachotivý" zvuk.</b>	Zařízení pro aretaci bylo automaticky spuštěno.	Tento zvuk patří k běžnému provozu pračky (není to porucha).

## Pomoc při poruše

### Otevření víka při ucpaném odpadu a / nebo při výpadku proudu

- ❑ Vypněte pračku.

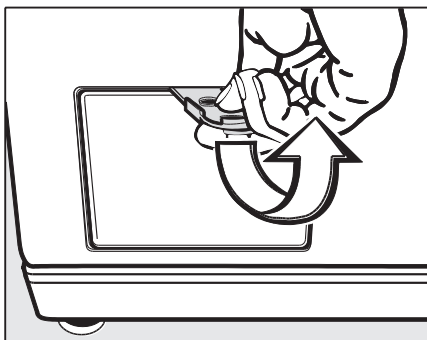

- ❑ Žlutým otvíračem otevřete klapku.

### Ucpaný odpad

Je-li odtok ucpaný, nachází se v automatické pračce větší množství vody (max. 25 l).

**⚠** Pozor: pokud se krátce předtím pralo při vysoké teplotě, hrozí nebezpečí opaření!

### Proces vypouštění

- ❑ Pod vypouštěcí hadici vložte nádobu.

Filtr pracího roztoku zcela vyšroubujte.



- ❑ Lehce otočte a uvolněte filtr pracího roztoku.

Přerušení vypouštění vody:

- ❑ Filtr pracího roztoku zase zašroubujte.

Pokud již nevytéká žádná voda:

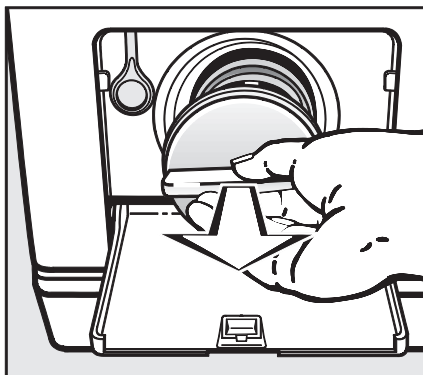

- ❑ Filtr pracího roztoku zcela vyšroubujte.

## Pomoc při poruše

- ❑ Filtr pracího roztoku důkladně vyčistěte.

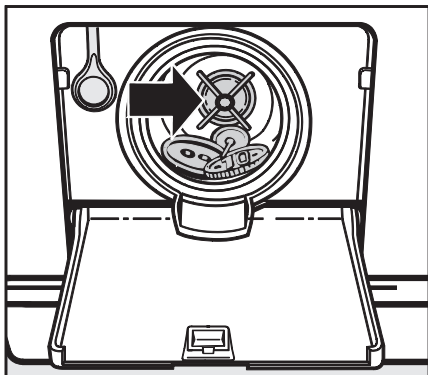

- ❑ Zkontrolujte, zda lze snadno otáčet lopatkou čerpadla. Pokud ne, odstraňte cizí tělesa.
- ❑ Filtr pracího roztoku znovu nasaďte a **pevně jej zašroubujte**.

**⚠** Pokud nebude filtr pracího roztoku znovu vložen a zašroubován, vyteče z automatické pračky voda.

Aby se zabránilo plýtvání pracího prostředku, po vyčištění filtru pracího roztoku naplňte ca 2 l vody přes zásuvku na dávkování pracího prostředku. Přebytečná voda se při dalším cyklu praní automaticky odčerpá.

### Otevření víka

**⚠** Přesvědčte se, zda se bubnen nachází v klidu. U otáčejícího se bubnu hrozí při dotyku nebezpečí poranění.

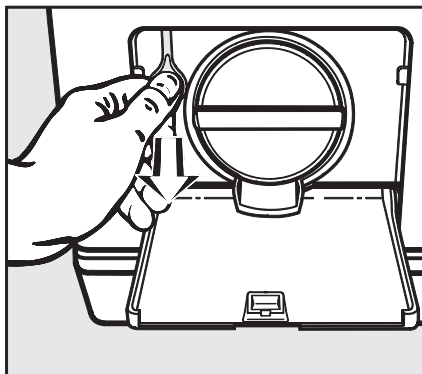

- ❑ Zatáhněte za nouzové odblokování, dokud se neotevře víko.
- ❑ Otevřete plně vnější víko, vnitřní se otevře automaticky.

# Servisní služba

---

## Opravy

Za účelem provedení oprav se obraťte na:

- **svého prodejce Miele**  
nebo
- **servisní službu Miele**  
na telefonu: 543 553 134-5 nebo  
zelená linka 800 169 431.

Servisní službě nahlaste typ a číslo Vaší automatické pračky. Oba údaje najdete na typovém štítku na zadní straně pračky.

## Aktualizace programů (Update)

Kontrolka označená "PC" na ovládacím panelu slouží pro servisní službu jako místo přenosu pro aktualizaci programu (PC=Programme Correction).

Tímto způsobem je možné do řídicího systému Vašeho přístroje zavést nové poznatky z budoucího vývoje pracích prostředků, textilií a procesu praní.

Firma Miele možnost aktualizace programů včas oznámí.

## Příslušenství k dokoupení

Příslušenství k této automatické pračce si můžete zakoupit u Vašeho odborného prodejce nebo u servisní služby Miele.

## Záruční doba

Záruční doba na automatickou pračku činí 2 roky.

## Na přístroj se nevztahuje záruka v těchto případech:

Při nevhodném zacházení a nedodržení pokynů uvedených v tomto návodu k obsluze.

Pokud nelze zapnout přístroj nebo nelze spustit program z důvodu, že:

- přístroj není v zásuvce nebo zásuvka není pod napětím.
- přístroj je blokován dětskou pojistkou.

Pokud se v pračce (v bubnu nebo pod bubnem) nacházejí cizí předměty např. kostice, kancelářské sponky, vlásenky, peníze, atd.

Pokud se objeví chyba napouštění a vypouštění vody z důvodu, že:

- je zavřený vodovodní kohout nebo ucpané síto přívodního ventilu.
- je mechanicky zablokované vypouštěcí čerpadlo cizím předmětem nebo neprůchodností odpadního potrubí.

Pokud se objeví chyba dávkování z důvodu, že byl použit nevhodný prací prostředek nebo nadměrná dávka pracího prostředku.

Pokud se pouze částečně vyčerpá aviváž z důvodu zanesení dávkovací komory nebo násosky.

Pokud se z důvodu používání tvrdé vody poškodí topné těleso vodním kamenem.

## Čelní pohled

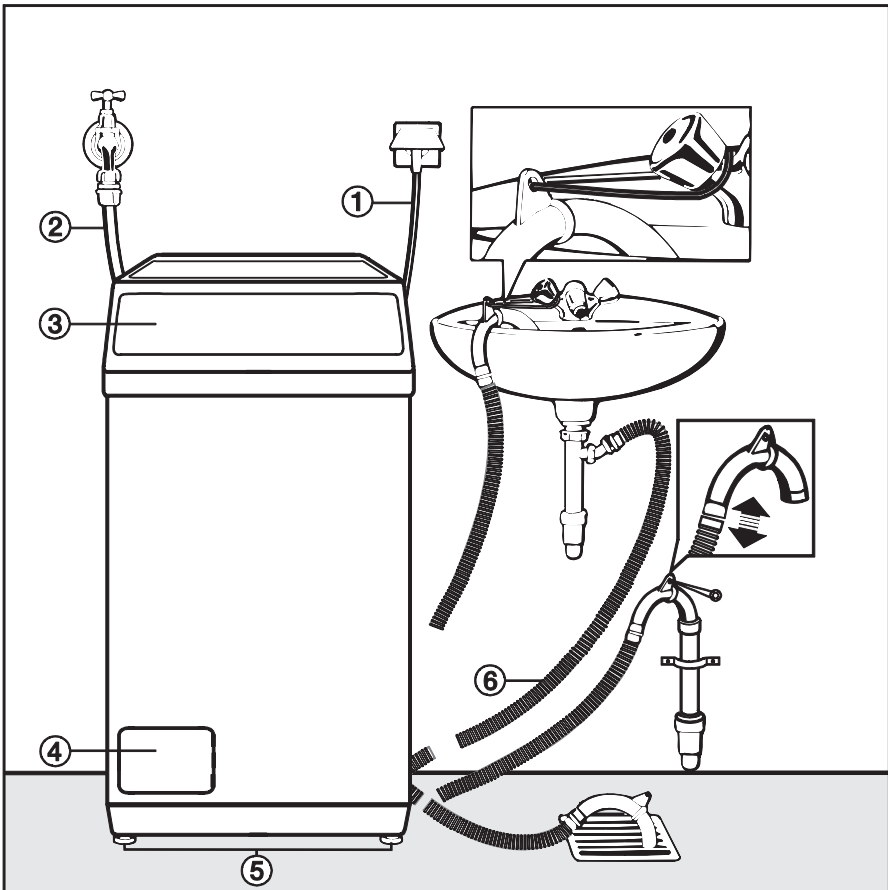

- ① elektrické připojení
- ② přívodní hadice
- ③ kryt s ovládacím panelem
- ④ kryt pro přístup k filtru, čerpadlu a nouzovému otevření
- ⑤ nožky
- ⑥ vypouštěcí hadice (s otočným, snímatelným kolenem) s možností vedení odtoku vody

## Umístění a zapojení

### Odstranění přepravní pojistky

- ❑ Pračku po vybalení přemístěte na místo umístění.

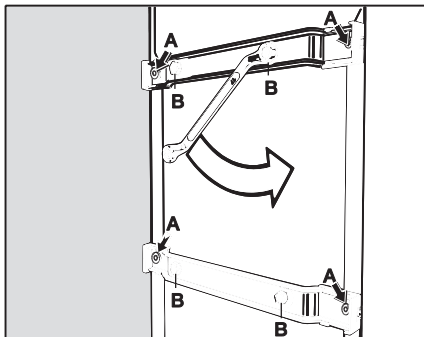

- ❑ 4 vnější šrouby **A** zcela vyšroubovat a vyndat.
- ❑ 4 vnější šrouby **B** zcela vyšroubovat. Tyto šrouby zůstanou na transportní podpěře.

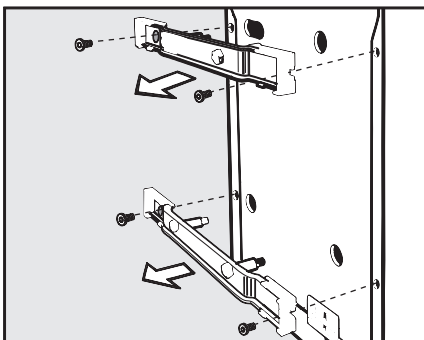

- ❑ Vyndat transportní podpěru.

⚠ Otvory po odstraněné transportní pojistky uzavřít!  
Pokud nebudou otvory uzavřeny, hrozí nebezpečí poranění.

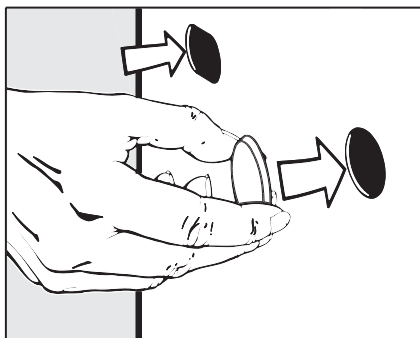

- ❑ 4 velké otvory uzavřít pomocí dodaných zátek.

⚠ Přepravní zabezpečení uschovejte. Musí se při jakékoliv přepravě pračky (např. při stěhování) znovu použít. Automatické pračky se nesmí transportovat bez přepravní pojistky!

### Zpětná montáž přepravní pojistky

- ❑ Montáž transportní pojistky probíhá v opačném pořadí.



# Umístění a zapojení

## Vyrovnaní

- ❑ Automatická pračka musí stát ve svislé a stabilní poloze.

## Místo pro umístění

Jako místo pro umístění se hodí nejlépe betonová podlaha. Ta se oproti stropu z dřevěných trámů nebo stropu s "měkkými" vlastnostmi při odstředování zřídka kdy začne chvět.

⚠ Nožky přístroje a místo pro umístění musí být suché, jinak hrozí nebezpečí, že se automatická pračka bude při odstředování pohybovat.

Nestavte automatickou pračku na měkké podlahové krytiny, protože automatická pračka jinak během odstředování vibruje.

## Při umístění na podlaze (stropě) z dřevěných trámů

- Postavte automatickou pračku na dřevotřískovou desku (nejméně 60 x 45 x 3 cm). Deska by měla být sešroubována s co nejvíce trámy, nikoliv však pouze s prkny podlahy.
- Umístěte pračku pokud možno do rohu místnosti. Zde je stabilita každého stropu největší.

## Vyšroubování a zajištění nožek

Vyrovnaní přístroje se provádí šroubovatelnými nožičkami.

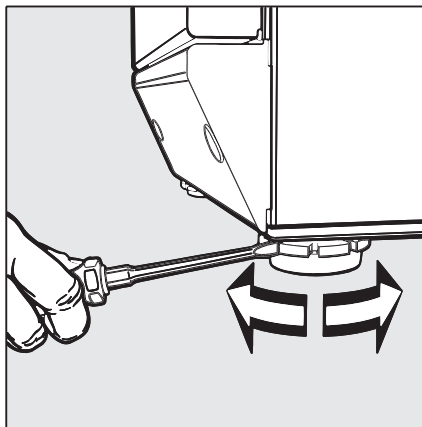

- ❑ Nožku (případně obě nožky) vyšroubujte, dokud přístroj nebude stát svisle a rovnoměrně.
- ❑ Pomocí kleští na čerpadlo přidržte nožku.
- ❑ Kontramatku šroubovákem pevně dotáhněte.

# Umístění a zapojení

---

## Miele systém ochrany před škodami způsobenými vodou

Miele ochranný vodní systém zaručuje širokou ochranu před škodami způsobenými vodou.

Systém se skládá převážně ze tří částí:

- 1) z přítokové hadice
- 2) z elektroniky a pláště přístroje
- 3) z vypouštěcí hadice

### 1) Přítoková hadice

- ochrana proti prasknutí hadice  
Destrukční tlak hadice je nad 7.000 kPa.

### 2) Elektronika a plášť přístroje

- ochrana proti vyplavení  
Tímto se zabrání vyplavení z důvodu nekontrolovaného přítoku vody. Stoupne-li hladina vody nad určitou hranici, zapne se čerpadlo a voda se pod kontrolou odčerpá.

- kontrola přítoku vody

Elektronika kontroluje přítokové časy do automatické pračky. Pokud není po určité době dosaženo odpovídající výšky hladiny vody v pračce, elektronika přeruší proces praní. Přívodní ventily se uzavřou a voda v pračce se odčerpá.

### 3) Vypouštěcí hadice

Vypouštěcí hadice je zabezpečena odvzdušňovacím systémem. Tím je zabráněno, aby automatická pračka sála naprázdno.

### Přívod studené vody

Automatická pračka smí být i bez omezovače zpětného toku připojena k potrubí pitné vody, protože je konstruována podle platných norem DIN.

Tlak vody musí činit alespoň 100 kPa a nesmí překročit 1.000 kPa přetlaku. Je-li vyšší než 1.000 kPa přetlaku, je nutno namontovat redukční tlakový ventil.

Pro připojení je potřeba vodovodní kohoutek se šroubením 3/4". Není-li takový k dispozici, pak jej smí k potrubí s pitnou vodou namontovat pouze odborník instalatér.

⚠ Šroubové spojení se nachází pod tlakem vodovodního potrubí. Zkontrolujte proto pomalým otevřením vodovodního kohoutku, zda je připojení těsné. Případně opravte usazení těsnění a šroubení.

Automatická pračka **není** vhodná pro připojení na teplou vodu.

### Údržba

Pokud budete hadici měnit, použijte originál Miele hadici, která vydrží tlak minimálně 7.000 kPa.

Ochranné sítko na volném konci přívodní hadice nesmí být z důvodu ochrany přívodního ventilu odstraněno.

## Umístění a zapojení

### Odtok vody

Prací lázeň je odčerpána pomocí čerpadla s max. výtláčnou výškou 1 m. Aby nedošlo k omezení odtoku vody, musí být vypouštěcí hadice instalována bez zalomení. Koncovka hadice je otočná a v případě potřeby ji lze vyjmout.

V případě potřeby lze vypouštěcí hadici prodloužit až na 5 m. Příslušenství je k dostání u servisní služby Miele.

### Možnosti instalace odvodu vody:

1. Zavěšení do umyvadla nebo výlevky:

#### Mějte na paměti:

- Hadici zajistěte proti vypadnutí!
  - Pokud voda odtéká do umyvadla, musí být zajištěn její rychlý odtok. Jinak hrozí nebezpečí, že voda přeteče přes okraj umyvadla nebo bude nasáta zpět do pračky.
2. Napojení na umělohmotnou odpadní rouru s gumovou vsuvkou (sifon není bezpodmínečně nutný).
  3. Napojení na umyvadlo s umělohmotným závitovou spojkou.
  4. Podlahová výpust' (kanál).

#### Mějte na paměti:

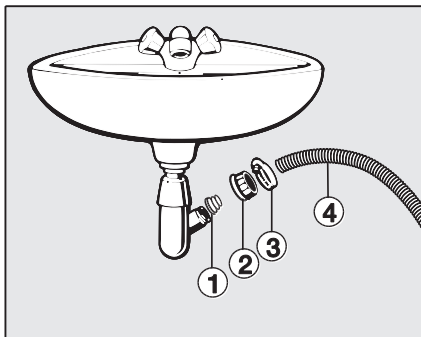

- ① adaptér
  - ② umyvadlová převlečná matice
  - ③ hadicová svorka
  - ④ konec hadice
- ❑ Nainstalujte adaptér ① s umyvadlovou převlečnou maticí ② na sifon umyvadla.
  - ❑ Konec hadice ④ nasadte na adaptér ①.
  - ❑ Hadicovou svorku ③ pevně přitáhněte pomocí šroubováku hned za umyvadlovou převlečnou maticí.

### Elektrické připojení

Tato automatická pračka je připravena k připojení – je dodávána s připojovacím kabelem a zástrčkou.

Musí být vždy zajištěn přístup k zásuvce, aby bylo kdykoliv možné odpojit automatickou pračku od el. sítě.

Připojení se smí provést jen na řádně provedenou zásuvku, odpovídající platným normám.

Aby se zabránilo možným příčinám nebezpečí (nebezpečí požáru), nesmí se přístroj v žádném případě připojovat přes prodlužovací kabel, např. na rozdvojku apod.

Údaje o jmenovité spotřebě proudu a odpovídajícímu jištění, jsou uvedeny na typovém štítku. Porovnejte, prosím, údaje na typovém štítku s hodnotami v elektrické rozvodné síti.

Připojení, instalace a bezpečnostní opatření musí být v souladu s příslušnými normami: ČSN EN 60 335.

## Údaje o spotřebě

		Množství naplnění	Údaje o spotřebě			Zbytková vlhkost v %
			Energie v kWh	Voda v l	Délka trvání	
bavlna	90°C	6,0 kg	1,75	48	2 h 09 min	-
	60°C	6,0 kg	0,95	48	1 h 49 min	-
	60°C	3,0 kg	0,70	34	1 h 49 min	-
	◀60°C*	6,0 kg	0,85	48	2 h 39 min	53
	◀60°C*	3,0 kg	0,62	34	2 h 39 min	53
	40°C	6,0 kg	0,69	58	2 h 09 min	-
	40°C	3,0 kg	0,50	34	2 h 09 min	-
	◀40°C	3,0 kg	0,45	34	2 h 39 min	53
snadno ošetřovatelné	40°C	2,5 kg	0,45	45	1 h 52 min	30
automatika	40°C	3,0 kg	0,45	50	1 h 24 min	-
tmavé/jeans	40°C	3,0 kg	0,55	43	1 h 12 min	-
expres 20	40°C	3,0 kg	0,30	26	20 min	-
košile	40°C	1,5 kg	0,48	43	54 min	-
vlna 	30°C	2,0 kg	0,23	39	39 min	-
jemné prádlo	30°C	1,5 kg	0,30	65	59 min	-

### Pokyny pro srovnávací zkoušky:

\* Zkušební program dle normy ČSN EN 60456 a energetické účinnosti dle směrnice 1061/2010

Tlak vody, tvrdost vody, teplota přívodní vody, okolní teplota v místnosti, druh praného prádla, množství prádla, výkyvy v síti a zvolené extra funkce mohou ovlivnit uvedené hodnoty.

## Technické údaje

Výška	900 mm
Výška při otevřeném víku	1390 mm
Šířka	454 mm
Hloubka	600 mm
Hmotnost	94,0 kg
Max. množství náplně	6,0 kg suchého prádla
Přípojné napětí	viz typový štítek
Příkon	viz typový štítek
Jištění	viz typový štítek
Údaje o spotřebě	viz kapitola Údaje o spotřebě
Hlučnost při praní	49 (dB (A) re 1 pW)
Hlučnost při odstředování	72 (dB (A) re 1 pW)
Minimální tlak přípojky vody	100 kPa (1 bar)
Max. klidový tlak vody	1.000 kPa (10 bar)
Délka přítokové hadice	1,70 m
Délka vypouštěcí hadice	1,50 m
Délka přípojného el. kabelu	2,40 m
Max. výtlačná výška	1,00 m
Max. délka vypouštění	5,00 m
Udělené zkušební značky	viz typový štítek
Příkon ve vypnutém stavu, přístroj je připojen k síti	0,25 W
Příkon v zapnutém stavu, bez spuštění programu	2,0 W

# Programovací funkce

Pomocí programovacích funkcí můžete přizpůsobit elektroniku automatické pračky měnicím se požadavkům. Programovací funkce můžete kdykoliv změnit.

## System VÍCE vody

Pomocí programovací funkce *více vody* můžete stanovit jednu ze tří možností volby pro tlačítko *více vody*.

### Nastavení 1:

(stav při dodání)

Hladina vody (*více vody*) se při praní a máchání zvýší.

### Nastavení 2:

Provede se jedno máchání navíc.

### Nastavení 3:

Zvýší se hladina vody při praní a máchání a provede se navíc jedno máchání.

## Programování a ukládání do paměti se provádí v krocích

① - ⑦:

Programovací funkce se aktivují pomocí tlačítka *start* a programového voliče. Tlačítko *start* a programový volič zde mají druhou funkci, kterou nelze na obslužném panelu rozzeznat.

### Předpoklad:

- Automatická pračka je vypnuta.
- Automatická pračka je zavřena.
- Programový volič se nachází v poloze *konec*.

- ① Stiskněte tlačítko *start* a držte jej během kroků ② - ③ stlačené.
- ② Tlačítkem ① zapněte pračku.
- ③ Počkejte, až bude opět trvale svítit kontrolka *start* ...
- ④ ... a potom uvolněte tlačítko *start*.
- ⑤ Programovým voličem otočte do pozice *bavlna 60°C*.

Kontrolka *namáčení/předeprání* bliká 2x krátce vždy po 2 sekundách, jelikož je to nastavení z výroby (nastavení 1).

- ⑥ Po každém stisknutí tlačítka *start* zvolíte vždy jiné nastavení.

Kontrolka *namáčení/předeprání*:

- **bliká 2x** = nastavení 1
- **bliká 3x** = nastavení 2
- **bliká 4x** = nastavení 3

- ⑦ Tlačítkem ① vypněte pračku.

Tlačítko *více vody* je nyní aktivováno pro zvolené nastavení. Toto zůstane tak dlouho uloženo, dokud nebude naprogramováno jiné nastavení.



### Šetrný chod

Při aktivaci šetrného chodu se sníží počet otáček bubnu. Tím je možné práť šetrněji špinavé textilie.

Šetrný chod lze použít v programech *bavlna* a *snadno ošetřovatelné*.

Šetrný chod je z výroby vypnutý.

#### Programování a ukládání do paměti se provádí v krocích

① - ⑦:

Programovací funkce se aktivují pomocí tlačítka *start* a programového voliče. Tlačítko *start* a programový volič zde mají druhou funkci, kterou nelze na obslužném panelu rozoznát.

#### Předpoklad:

- Automatická pračka je vypnuta.
- Automatická pračka je zavřena.
- Programový volič se nachází v poloze *konec*.

- ① Stiskněte tlačítko *start* a držte jej během kroků ② - ③ stlačené.
- ② Tlačítkem ① zapněte pračku.
- ③ Počkejte, až bude opět trvale svítit kontrolka *start* ...
- ④ ... a potom uvolněte tlačítko *start*.
- ⑤ Programovým voličem otočte do pozice *bavlna*  $\langle 60^{\circ}\text{C} \rangle$ :

Kontrolka *namáčení/předeprání*:

**neblíká** = šetrný chod **je vypnutý**

**blíká** = šetrný chod **je zapnutý**

- ⑥ Po každém stisknutí tlačítka *start* *šetrný chod* vypínáte nebo zapínáte.
- ⑦ Tlačítkem ① vypněte pračku.

Zvolené nastavení programovací funkce je nyní uloženo a zůstane tak dlouho uloženo, dokud nebude naprogramováno jiné nastavení.

# Programovací funkce

---

## Ochlazování prací lázně

Na konci hlavního praní nateče do bubnu voda navíc, aby zchladila lázeň.

Ochlazování prací lázně se uskuteční při volbě programu *bavlna 90°C*.

Ochlazování lázně by mělo být aktivováno při

- zavěšení vypouštěcí hadice do umyvadla, aby se předešlo nebezpečí opaření.

Ochlazování lázně je z výroby vypnuto.

### Programování a ukládání do paměti se provádí v krocích

① - ⑦:

Programovací funkce se aktivují pomocí tlačítka *start* a programového voliče. Tlačítko *start* a programový volič zde mají druhou funkci, kterou nelze na obslužném panelu rozeznat.

#### Předpoklad:

- Automatická pračka je vypnuta.
- Automatická pračka je zavřena.
- Programový volič se nachází v poloze *konec*.

- ① Stiskněte tlačítko *start* a držte jej během kroků ② - ③ stlačené.
- ② Tlačítkem ① zapněte pračku.
- ③ Počkejte, až bude opět trvale svítit kontrolka *start* ...
- ④ ... a potom uvolněte tlačítko *start*.
- ⑤ Programovým voličem otočte do pozice *bavlna 40°C*:

Kontrolka *namáčení/předeprání*:

**neblinká** = ochlazení pracího roztoku  
**je vypnuto**

**blinká** = ochlazení pracího roztoku  
**je zapnuto**

- ⑥ Po každém stisknutí tlačítka *start* se *ochlazení pracího roztoku* zapíná nebo vypíná.
- ⑦ Tlačítkem ① vypněte pračku.

Nastavení programovací funkce je nyní uloženo a zůstane tak dlouho uloženo, dokud nebude naprogramováno jiné nastavení.

### Paměťová funkce "Memory"

Pokud bude k programu zvolena extra funkce a/nebo změněn počet otáček při odstředování, pračka uloží toto nastavení při startu programu.

Při nové volbě základního programu signalizuje pračka toto uložené nastavení extra funkce a/nebo počet otáček při odstředování.

Funkce Memory je z výroby vypnuta.

#### Programování a ukládání do paměti se provádí v krocích

❶ - ❷:

Programovací funkce se aktivují pomocí tlačítka *start* a programového voliče. Tlačítko *start* a programový volič zde mají druhou funkci, kterou nelze na obslužném panelu rozeznat.

#### Předpoklad:

- Automatická pračka je vypnuta.
- Automatická pračka je zavřena.
- Programový volič se nachází v poloze *konec*.

- ❶ Stiskněte tlačítko *start* a držte jej během kroků ❷ - ❸ stlačené.
- ❷ Tlačítkem ❶ zapněte pračku.
- ❸ Počkejte, až bude opět trvale svítit kontrolka *start* ...
- ❹ ... a potom uvolněte tlačítko *start*.
- ❺ Programovým voličem otočte do pozice *bavlna* 

Kontrolka *namáčení/předeprání*:

**neblíká** = funkce "Memory"  
**je vypnuta**

**bliká** = funkce "Memory"  
**je zapnuta**

- ❻ Po každém stisknutí tlačítka *start* se funkce "Memory" zapíná nebo vypíná.
- ❼ Tlačítkem ❶ vypněte pračku.

Nastavení programovací funkce je nyní uloženo a zůstane tak dlouho uloženo, dokud nebude naprogramováno jiné nastavení.

# Programovací funkce

---

## Doba namáčení

Tlačítkem *namáčení* volíte dobu namáčení mezi 30 minutami a 2 hodinami (v 30 minutových krocích).

Zvolená doba namáčení bude při volbě extra funkce *namáčení* v programu praní navržena.

Tlačítko *namáčení* má z výroby nastavenou dobu namáčení na 2 hodiny.

## Programování a ukládání do paměti se provádí v krocích

❶ - ❷:

Programovací funkce se aktivují pomocí tlačítka *start* a programového voliče. Tlačítko *start* a programový volič zde mají druhou funkci, kterou nelze na obslužném panelu rozpoznat.

### Předpoklad:

- Automatická pračka je vypnuta.
- Automatická pračka je zavřena.
- Programový volič se nachází v poloze *konec*.

- ❶ Stiskněte tlačítko *start* a držte jej během kroků ❷ - ❸ stlačené.
- ❷ Tlačítkem ❶ zapnete pračku.
- ❸ Počkejte, až bude opět trvale svítit kontrolka *start* ...
- ❹ ... a potom uvolněte tlačítko *start*.
- ❺ Programovým voličem otočte do pozice *bavlna 30°C*:

Kontrolka *namáčení/předeprání* bliká 1x krátce vždy po dvou sekundách. Z výroby je doba namáčení nastavena na 2 hodiny.

- ❻ Po každém stisknutí tlačítka *start* zvolíte vždy jiné nastavení.

Kontrolka *namáčení/předeprání*:

- **bliká 1 x** = doba namáčení 2h
- **bliká 2 x** = doba namáčení 1h 30min.
- **bliká 3 x** = doba namáčení 1h
- **bliká 4 x** = doba namáčení 30 min.

- ❼ Tlačítkem ❶ vypnete pračku.

Tlačítko *namáčení* má nyní Vámi zvolenou dobu namáčení. Tato zůstane tak dlouho uložena, dokud nebude naprogramována jiná doba namáčení.

## Příslušenství k dokoupení

---

Dokonalá péče o prádlo - to je Miele. Automatické pračky Miele jsou vybaveny mnoha speciálními programy, které jsou speciálně nastaveny na příslušné textilie. Vývojem speciálních pracích prostředků (CareCollection) a ošetřujících přípravků Vám Miele nabízí jedinečný systém šetrného čištění a ošetřování Vašich textilií.

Následně Vám představíme produkty CareCollection a Miele ošetřující přípravky. Tyto a další zajímavé produkty si můžete objednat přes internet.



Všechny produkty obdržíte také u servisní služby Miele.

### CareCollection

#### Speciální prací prostředky Miele

##### "Outdoor"

Speciální prací prostředek Miele "Outdoor" nabízí obzvláště šetrné a efektivní možnosti čištění a ošetřování pro Vaše nepromokavé outdoorové oblečení.

##### "Sport"

Speciální prací prostředek Miele "Sport" obzvláště šetrně čistí sportovní textilie a tkaniny z mikrovlákn. Vaše prádlo je rychle opět svěží a nepříjemné zápachy tak nemají žádnou šanci.

##### "Peří"

Na bázi jemných tenzidů a přírodních látek se tento speciální prací prostředek postará o nadýchané peří a tím zachová i jeho přírodní elasticitu.

#### Impregnační prostředek Miele

Impregnační prostředek Miele se postará o to, aby vlákna tkaniny byla odolná proti vodě, větru a nečistotám, aniž by došlo k zalepení povrchu textilií. Tím si látka zachová svou prodyšnost a elasticitu.

## **Příslušenství k dokoupení**

---

### **Prací prostředek "UltraWhite"**

Univerzální prací prostředek v práškové formě je obzvlášť vhodný pro bílé nebo světlé prádlo, ale stejně tak i pro silně znečištěné barevné prádlo.

### **Prací prostředek na barevné prádlo "UltraColor"**

Prací prostředek Miele na barevné prádlo "UltraColor" je obzvlášť vhodný pro čištění barevného a černého prádla. Díky speciálnímu složení efektivně odstraňuje skvrny už při nízkých teplotách a chrání Vaše oblíbené prádlo před vyblednutím nebo zbarvením.

### **Prací prostředek "Jemné prádlo"**

Pro obzvlášť šetrné čištění a ošetřování Vašich jemných textilií z vlny nebo hedvábí je vhodný prací prostředek na "Jemné prádlo". Díky speciálnímu složení výborně čistí již při teplotě 20°C a chrání barvy Vašeho jemného prádla.

### **Avivážní prostředek**

Pro svěžít, přirozenou vůni a hebkost prádla. Zabraňuje elektrostatickému náboji při elektrickém sušení.



# Miele

Miele spol. s r.o.  
Holandská 4, 639 00 Brno  
Tel.: 543 553 111  
Fax: 543 553 119  
Servis-tel.: 543 553 134-5  
Servis-fax: 543 553 139  
E-mail: [info@miele.cz](mailto:info@miele.cz)  
Internet: [www.miele.cz](http://www.miele.cz)

**Servisní služba Miele  
příjem servisních zakázek**

**zelená linka**

**800 169 431**

Miele & Cie. KG  
Carl-Miele-Straße 29  
33332 Gütersloh  
Německo



[www.miele-shop.com](http://www.miele-shop.com)

Změny vyhrazeny / 4713.  
(W 667)  
CE

M.-Nr. 09 706 380 / 01