

# Návod k obsluze



## Automatická pračka



Před umístěním, instalací a uvedením přístroje do provozu si **bezpodmínečně** přečtěte tento návod k obsluze. Ochráníte tak sebe a zabráníte škodám.

# Obsah

---

<b>Váš příspěvek k ochraně životního prostředí</b> .....	6
<b>Bezpečnostní pokyny a varovná upozornění</b> .....	7
<b>Obsluha pračky</b> .....	14
Ovládací panel.....	14
Displej.....	16
Příklady ovládání .....	16
<b>První uvedení do provozu</b> .....	17
1. Nastavení jazyka displeje .....	17
2. Odstranění přepravní pojistky.....	18
3. Spuštění programu pro kalibraci .....	18
<b>Praní z hlediska ochrany životního prostředí</b> .....	19
 EcoFeedback .....	20
<b>1. Připravit prádlo</b> .....	21
<b>2. Zvolit program</b> .....	22
<b>3. Naplnit pračku</b> .....	23
<b>4. Zvolit nastavení programu</b> .....	24
Indikátor PowerWash se senzorovými tlačítky Quick a Eco.....	24
Volba teploty a otáček.....	25
Volba extra funkcí.....	25
 Předvolba startu.....	26
<b>5. Přidat prací prostředek</b> .....	27
Zásuvka pro dávkování pracích prostředků .....	27
Plnění pracího prostředku .....	27
Naplnění avivážním prostředkem .....	27
Tipy k dávkování.....	28
Dávkování z kapsle.....	29
<b>6. Spustit program - konec programu</b> .....	31
<b>Odstředování</b> .....	32
Otáčky při závěrečném odstředování v pracím programu .....	32
odstředování při máchání.....	33
Zrušení volby závěrečného odstředování (stop máchání) .....	33
Zrušení zvoleného odstředování při máchání a závěrečného odstředování .....	33
<b>Přehled programů</b> .....	34

<b>Extra funkce</b> .....	40
SingleWash.....	40
Více vody.....	40
Extra funkce volitelné senzorovým tlačítkem „extra funkce“ .....	41
Skvrny.....	41
předeprání .....	41
Namáčení .....	41
Intenzivní .....	41
Extra tichý.....	41
Extra šetrný .....	41
AllergoWash .....	41
Přehled pracích programů a extra funkcí .....	42
<b>Symboly pro ošetření</b> .....	43
<b>Průběh programu</b> .....	44
PowerWash 2.0 .....	46
<b>Změna průběhu programu</b> .....	47
Storno programu .....	47
Přerušování programu .....	47
Změna programu .....	47
Dětská pojistka.....	48
Doplnění/odebrání prádla .....	48
<b>Prací prostředky</b> .....	49
Správný prací prostředek .....	49
Změkčovač vody .....	49
Pomoc při dávkování.....	49
Prostředky na ošetřování prádla.....	49
Doporučení k Miele pracím prostředkům .....	51
Doporučení k pracím prostředkům dle nařízení (EU) Nr. 1015/2010 .....	52
<b>Čištění a ošetřování</b> .....	53
Čištění bubny (info hygiena).....	53
Čištění pláště a panelu .....	53
Čištění zásuvky pro dávkování pracích prostředků .....	53
Čištění sítka přívodu vody .....	55

# Obsah

---

<b>Co udělat, když ...</b> .....	56
Nedá se spustit žádný program praní .....	56
Chybové hlášení po stornování programu .....	57
Chybové hlášení po skončení programu .....	58
Všeobecné problémy s pračkou .....	60
Neuspokojivý výsledek praní .....	62
Nedají se otevřít dvířka .....	63
Otevření dvířek při ucpaném odtoku a/nebo výpadku proudu .....	64
<b>Servisní služba</b> .....	66
Kontakt při závadách .....	66
Příslušenství k dokoupení .....	66
Záruka .....	66
<b>Umístění a připojení</b> .....	67
Čelní pohled .....	67
Zadní pohled .....	68
Plocha pro umístění .....	69
Přesun pračky na místo instalace .....	69
Odstranění přepravní pojistky .....	69
Montáž přepravní pojistky .....	71
Vyrovnaní .....	72
Vyšroubování a zajištění nožky .....	72
Vestavba pod pracovní desku .....	73
Věžové uspořádání pračky a sušičky .....	73
Systém ochrany před škodami způsobenými vodou .....	74
Přívod vody .....	75
Odtok vody .....	76
Elektrické připojení .....	77
<b>Údaje o spotřebě</b> .....	78
Pokyny pro srovnávací zkoušky .....	79
<b>Technické údaje</b> .....	81
Informační list pro pračky pro domácnost .....	82

<b>Nastavení</b> .....	84
Vyvolání nastavení.....	84
Volba nastavení .....	84
Zpracování nastavení .....	84
Ukončení nastavení .....	84
Jazyk  .....	85
Hlasitost bzučáku .....	85
Tón tlačítek .....	85
Uvítací tón .....	85
Spotřeba.....	85
PIN kód.....	86
Jednotky.....	86
Jas .....	86
Nastav. vyp. displeje .....	87
Info o programu .....	87
Memory .....	87
Prodl. předep. bavlny .....	87
Doba namáčení .....	88
Šetrný chod .....	88
Snížení teploty .....	88
Více vody.....	88
Hladina vody + .....	88
Max.hladina máchání .....	89
Ochlazení prací lázně .....	89
Nízký tlak vody .....	89
Ochr. proti pomačk.....	89
<b>Příslušenství k dokoupení</b> .....	90
Prací prostředek .....	90
Speciální prací prostředek.....	90
Prostředky na ošetřování textilií.....	91
Doplňkový prostředek .....	91
Ošetřování přístroje .....	91

# Váš příspěvek k ochraně životního prostředí

---

## Likvidace přepravního obalu

Obal chrání přístroj před poškozením během přepravy. Obalové materiály byly zvoleny s přihlédnutím k aspektům ochrany životního prostředí a k možností jejich likvidace, a jsou tedy recyklovatelné.

Vrácení obalů do materiálového cyklu šetří suroviny a snižuje množství odpadů. Váš specializovaný prodejce odebere obal zpět.

## Likvidace starého přístroje

Elektrické a elektronické přístroje často obsahují hodnotné materiály. Obsahují také určité látky, směsi a konstrukční součásti, které byly nutné pro jejich funkci a bezpečnost. V domovním odpadu a při neodborném nakládání mohou škodit lidskému zdraví a životnímu prostředí. Svůj starý přístroj proto v žádném případě nedávejte do domovního odpadu.



Místo toho využijte oficiální sběrná a vratná místa pro odevzdávání a využití elektrických a elektronických přístrojů zřízená obcemi, prodejci nebo společností Miele. Podle zákona jste sami zodpovědní za vymazání případných osobních údajů na likvidovaném starém přístroji. Postarejte se prosím o to, aby byl starý přístroj až do odvozu uložen tak, aby se k němu nedostaly děti.

# Bezpečnostní pokyny a varovná upozornění

Tato pračka odpovídá platným bezpečnostním předpisům. Neodborné použití však může způsobit škody na lidech a věcech.

Před prvním použitím pračky si přečtěte návod k obsluze. Obsahuje důležité pokyny pro bezpečnost, použití a údržbu pračky. Tím chráníte sebe a zabráníte poškození pračky.

Tento návod k obsluze dobře uschovejte a předejte ho případně novému majiteli.

## Používání ke stanovenému účelu

- ▶ Tato pračka je určena k používání v domácnosti a v prostorách podobných domácnostem.
- ▶ Tato pračka není určena pro provozování venku.
- ▶ Používejte pračku výhradně v rámci běžné domácnosti jen k praní textilií, které výrobce na etiketě k ošetření deklaruje jako vhodné pro praní v automatické pračce. Všechny ostatní způsoby používání jsou nepřípustné. Miele neručí za škody způsobené používáním přístroje k jiným účelům, než k jakým byl určen, a za škody vyplývající z chybné obsluhy.
- ▶ Osoby, které vzhledem ke svým fyzickým, smyslovým a psychickým schopnostem nebo kvůli nezkušenosti nebo neznalosti nejsou schopné pračku bezpečně obsluhovat, ji nesmí používat bez dohledu nebo pokynů zodpovědné osoby.

# Bezpečnostní pokyny a varovná upozornění

---

## Děti v domácnosti

- ▶ Děti mladší osmi let se nesmí samy pohybovat v blízkosti pračky, ledaže by byly pod stálým dozorem.
- ▶ Děti starší osmi let smí pračku používat bez dozoru jen tehdy, když jim byla její obsluha vysvětlena tak, že ji dokážou obsluhovat bezpečně. Děti musí být schopné rozpoznat a chápat možná nebezpečí v případě chybné obsluhy.
- ▶ Děti nesmí pračku bez dozoru čistit ani na ní provádět údržbu.
- ▶ Dávejte pozor na děti, které se zdržují v blízkosti pračky. Nikdy jim nedovolte, aby si s pračkou hrály.

## Technická bezpečnost

- ▶ Dbejte pokynů v kapitole „Umístění a připojení“ a respektujte kapitulu „Technické údaje“.
- ▶ Před instalací je nutno pračku zkontrolovat, zda nedošlo k jejímu zjevnému poškození. Poškozenou pračku neinstalujte a neuvádějte do provozu.
- ▶ Před připojením pračky bezpodmínečně porovnejte připojovací údaje (jištění, napětí, frekvenci) uvedené na typovém štítku s parametry elektrické sítě. V případě pochybností se poraďte s kvalifikovaným elektrikářem.
- ▶ Spolehlivý a bezpečný provoz pračky je zaručen pouze tehdy, pokud je pračka připojena k veřejné rozvodné síti.



## Bezpečnostní pokyny a varovná upozornění

---

- ▶ Elektrickou bezpečnost této pračky lze zajistit jen tehdy, když je připojená k elektrickému systému s ochranným vodičem nainstalovanému podle předpisů.  
Je velmi důležité, aby bylo splnění tohoto základního požadavku překontrolováno a v případě pochybností byla elektrická instalace budovy prověřena kvalifikovaným elektrikářem.  
Miele neodpovídá za škody způsobené chybějícím nebo přerušeným ochranným vodičem.
- ▶ Z bezpečnostních důvodů nepoužívejte prodlužovací kabely, rozdvojky apod. (nebezpečí požáru v důsledku přehřátí).
- ▶ Vadné součásti smí být nahrazeny jen originálními náhradními díly Miele. Jen u těchto dílů Miele garantuje, že budou v plném rozsahu splňovat bezpečnostní požadavky.
- ▶ Musí být vždy zajištěn přístup k zásuvce, aby bylo kdykoliv možné pračku odpojit od elektrické sítě.
- ▶ Neodborně provedené opravy mohou uživatele vystavit značnému nebezpečí, za které výrobce neručí. Opravy smí provádět pouze servisní služba Miele, jinak při následných škodách nevzniká nárok na záruku.
- ▶ Když je poškozený připojovací elektrický kabel, musí být vyměněn servisní službou Miele, aby uživatel nebyl vystaven nebezpečí.

## Bezpečnostní pokyny a varovná upozornění

---

- ▶ V případě poruchy nebo při čištění a ošetřování je pračka elektricky odpojená od sítě jen tehdy, když:
  - je vytažená síťová zástrčka pračky ze zásuvky nebo
  - je vypnutý jistič domovní elektrické instalace nebo
  - je úplně vyšroubovaná šroubovací pojistka domovní elektrické instalace.
- ▶ Pračku připojujte na vodu jen pomocí nové sady hadic. Staré sady hadic nesmíte již znovu používat. Hadice pravidelně kontrolujte. Můžete je pak včas vyměnit a zabránit škodám způsobeným vodou.
- ▶ Hydrodynamický tlak vody musí být nejméně 100 kPa a nesmí překročit 1.000 kPa.
- ▶ Tato pračka nesmí být provozována na nestabilních místech (např. na lodi).
- ▶ Na pračce neprovádějte změny, které nebyly výslovně povoleny firmou Miele.

## Provozní zásady

- ▶ Neumísťujte pračku v místnostech, ve kterých může teplota klesnout pod bod mrazu. Namrzlé hadice by se mohly roztrhnout nebo prasknout a při teplotách pod bodem mrazu se může snížit spolehlivost elektroniky.
- ▶ Před uvedením pračky do provozu odstraňte na zadní straně přístroje přepravní pojistku (viz kapitola „Umístění a připojení“, odstavec „Odstranění přepravní pojistky“). Neodstraněná přepravní pojistka může při odstředování způsobit poškození pračky a vedle stojícího nábytku nebo přístrojů.
- ▶ Na dobu delší nepřítomnosti (např. dovolená) uzavřete vodovodní kohoutek, a to především tehdy, když není v blízkosti pračky podlahová výpusť (kanál).
- ▶ Nebezpečí vyplavení!  
Před zavěšením vypouštěcí hadice do umyvadla zkontrolujte, zda voda vytéká dostatečně rychle. Zajistěte vypouštěcí hadici proti vypadnutí. Síla vytékající vody může vypouštěcí hadici vytlačit z umyvadla.
- ▶ Dbejte na to, aby se s prádlem nepraly cizí předměty (např. hřebíky, jehly, mince, kancelářské sponky). Cizí předměty mohou poškodit součásti přístroje (např. prací vanu, prací buben). Poškozené součásti mohou zase poškodit prádlo.

## Bezpečnostní pokyny a varovná upozornění

---

- ▶ Pozor při otvírání dvířek po použití funkce s párou. Hrozí nebezpečí popálení vystupující párou a vysokými teplotami na povrchu bubny i na skleněném průhledu. Ustupte o krok a počkejte, dokud se pára nerozplyne.
- ▶ Maximální množství naplnění je 9 kg (suchého prádla). Některá menší množství naplnění pro jednotlivé programy najdete v kapitole „Přehled programů“.
- ▶ Při správném dávkování pracích prostředků není třeba automatickou pračku odvápnovat. Pokud by se přesto ve Vašem přístroji vyskytly ve větší míře usazeniny vodního kamene, používejte k odvápnění pouze speciální odvápnovací prostředek na bázi přírodní kyseliny citronové. Miele doporučuje odvápnovací prostředek Miele, který si můžete objednat přes internet na adrese [shop.miele.cz](http://shop.miele.cz) nebo u vašeho specializovaného prodejce Miele nebo u servisní služby Miele. Striktně dodržujte pokyny uvedené na odvápnovacím prostředku.
- ▶ Textilie, které byly ošetřeny čisticími prostředky obsahujícími rozpouštědla, musí být před vypráním důkladně vymáhány v čisté vodě.
- ▶ V pračce nikdy nepoužívejte čisticí prostředky obsahující rozpouštědla (např. benzin pro domácí použití). Mohly by se poškodit součásti přístroje a vzniknout jedovaté výpary. Hrozí nebezpečí požáru a výbuchu!
- ▶ V bezprostřední blízkosti pračky nebo na ní nikdy nepracujte s čisticími prostředky obsahujícími rozpouštědla (např. benzin pro domácí použití). Při potřísnění by se mohly poškodit plastové povrchy.
- ▶ Prostředky k barvení textilií musí být vhodné pro používání v pračkách a smí se používat jen v míře, jaká je obvyklá v domácnosti. Dodržujte bezpodmínečně pokyny výrobce pro jejich použití.

## Bezpečnostní pokyny a varovná upozornění

---

▶ Prostředky pro odbarvování textilií obsahují sloučeniny síry, které mohou vyvolat korozi. Odbarvovací prostředky se v pračce nesmí používat.

▶ Pokud se dostane prací prostředek do očí, ihned oči důkladně opláchněte velkým množstvím vlažné vody. Pokud ho nedopatřením spolknete, poradte se ihned s lékařem. Osoby s poškozenou nebo citlivou pokožkou by se měly kontaktu s pracím prostředkem vyvarovat.

### Příslušenství

▶ Součásti příslušenství se smí namontovat nebo zabudovat jen tehdy, když jsou výslovně schválené firmou Miele. Jestliže namontujete nebo zabudujete jiné díly, ztratíte veškeré nároky na záruku.

▶ Sušičky Miele a pračky Miele je možno instalovat do sloupu. K tomu je potřebná Miele montážní sada pračka-sušička, která je k dispozici jako příslušenství k dokoupení. Je nutno dbát na to, aby byla montážní sada pračka-sušička vhodná pro sušičku i pračku.

▶ Dbejte na to, aby byl sokl Miele, který je k dostání jako příslušenství k dokoupení, vhodný pro tuto pračku.

Miele neručí za škody, které vzniknou v důsledku nedbání bezpečnostních pokynů a varovných upozornění.

# Obsluha pračky

## Ovládací panel

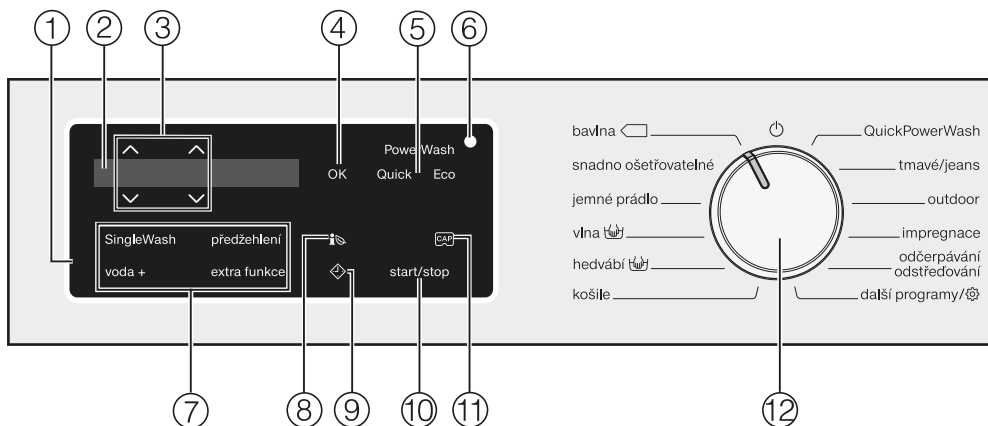

### ① ovládací pole

Ovládací pole je tvořeno displejem a různými sensorovými tlačítky. Jednotlivá sensorová tlačítka jsou vysvětlena v následujícím.

### ② displej

Na displeji se zobrazují nebo volí následující hodnoty:

1. Teplota, počet otáček a zbývající doba zvoleného pracího programu.
2. Jednotlivé hodnoty výběrových seznamů extra funkcí a nastavení.

### ③ sensorová tlačítka $\wedge \vee$

Sensorovými tlačítky  $\wedge \vee$  je možno měnit hodnoty na displeji. Sensorovým tlačítkem  $\wedge$  se zvyšuje hodnota nebo posouvá výběrový seznam nahoru, sensorovým tlačítkem  $\vee$  se snižuje hodnota nebo posouvá výběrový seznam dolů.







### ④ sensorové tlačítko OK

Sensorovým tlačítkem OK potvrzujete zvolené hodnoty.

### ⑤ indikátor PowerWash se sensorovými tlačítky Quick a Eco

Jestliže se při zvolení pracího programu rozsvítí indikátor PowerWash, můžete volit ze tří průběhů programu. Další informace najdete v kapitole „4. Nastavení programu“, odstavec „Indikátor PowerWash se sensorovými tlačítky Quick a Eco“.

- indikátor PowerWash: normální průběh programu
- indikátor PowerWash se sensorovým tlačítkem Quick: zkrácený průběh programu
- indikátor PowerWash se sensorovým tlačítkem Eco: energeticky úsporný průběh programu

- ⑥ **optické rozhraní**  
Slouží servisní službě jako přenosový bod.
- ⑦ **senzorová tlačítka pro extra funkce**  
Prací programy můžete doplnit extra funkcemi.  
Jestliže byl zvolen prací program, svítí tlumeně sensorová tlačítka možných extra funkcí.
- ⑧ **senzorové tlačítko **  
Pomocí sensorového tlačítka  zjistíte informace o spotřebě energie a vody své pračky.  
Další informace najdete v kapitole „Ekologické praní“, odstavec „EcoFeedback (eko informace)“.  
Na displeji se zobrazují tyto informace:  
– Před prováděním programu prognóza spotřeby energie a vody.  
– V průběhu programu nebo na konci programu skutečná spotřeba energie a vody.
- ⑨ **senzorové tlačítko **  
Senzorovým tlačítkem  se spouští předvolba startu. Pomocí předvolby startu můžete odložit spuštění programu. Spuštění programu lze odložit o 15 minut až maximálně 24 hodin. Tak můžete například využívat výhodné noční elektrické tarify.  
Další informace získáte v kapitole „Předvolba startu“.
- ⑩ **senzorové tlačítko start/stop**  
Stisknutím sensorového tlačítka *start/stop* se spustí zvolený program nebo stornuje spuštěný program. Jakmile je možné spustit program, sensorové tlačítko začne blikat, po spuštění programu trvale svítí.
- ⑪ **senzorové tlačítko **  
Těmito sensorovými tlačítky můžete aktivovat dávkování pracího prostředku z kapsle.
- ⑫ **volič programů**  
Pro zvolení programu a pro vypnutí. Zvolením programu se pračka zapne a nastavením voliče programů do polohy  vypne.

# Obsluha pračky

## Displej

Na základním displeji se zleva doprava zobrazují následující hodnoty:



- zvolená teplota praní
- zvolené otáčky při odstředování
- doba trvání programu

## Příklady ovládání

### Pohyb ve výběrovém seznamu

Podle přetáčecí lišty  na displeji poznáte, že je k dispozici výběrový seznam.



Stisknutím sensorového tlačítka  $\nabla$  se výběrový seznam posune dolů. Stisknutím sensorového tlačítka  $\wedge$  se výběrový seznam posune nahoru. Sensorovým tlačítkem OK se aktivuje položka zobrazená na displeji.

### Označení zvolené položky



Aktivovaná položka ve výběrovém seznamu je vyznačena zatržítkem  $\checkmark$ .

## Nastavení číselných hodnot



Číselná hodnota je bíle podsvícená. Stisknutím sensorového tlačítka  $\nabla$  se číselná hodnota sníží. Stisknutím sensorového tlačítka  $\wedge$  se číselná hodnota zvýší. Sensorovým tlačítkem OK se číselná hodnota zobrazená na displeji aktivuje.

### Opuštění submenu

Submenu opustíte zvolením Zpět  $\leftarrow$ .



# První uvedení do provozu

Před prvním uvedením do provozu si neopomeňte přečíst kapitolu „Umístění a připojení“.

## Odstranění ochranné fólie a reklamních nálepek

### ■ Odstraňte

- ochrannou fólii z dvířek.
- všechny reklamní nálepky (pokud jsou k dispozici) z přední strany a z víka.

⚠ Nálepky, které vidíte po otevření dvířek (např. typový štítek) nesmíte prosím odstranit!

Na této pračce byl proveden úplný test funkčnosti, proto se v bubnu nachází zbytek vody.

## Vyjmutí kolena z bubnu

V bubnu se nachází koleno pro vy-  
poštěcí hadici.

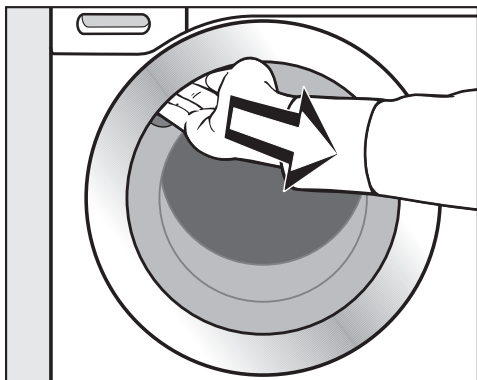

- Za úchyt otevřete dvířka.
- Vyjměte koleno.

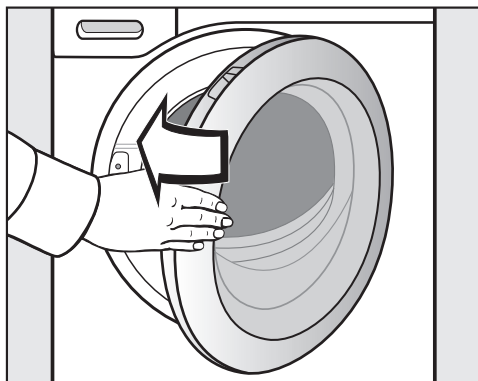



- Dvířka lehce přibouchněte.

## Zapnutí pračky

- Otočte volič programů na program *bavlna*.

Zazní uvítací signál a zobrazí se uvítací obrazovka.

## 1. Nastavení jazyka displeje

Budete vyzváni, abyste nastavili požadovaný jazyk displeje. Změna jazyka je kdykoli možná uvedením voliče programů do polohy *další programy* /  v podpoložce *Nastavení* .



- Tiskněte sensorové tlačítko  $\nabla/\wedge$ , dokud na displeji nebude požadovaný jazyk.
- Potvrďte jazyk stisknutím tlačítka *OK*.

# První uvedení do provozu

## 2. Odstranění přepravní pojistky

 Neodstraněná přepravní pojistka může vést k poškození pračky a vedle ní umístěného nábytku anebo přístrojů.

Odstraňte přepravní pojistku podle popisu v kapitole „Umístění a připravení“.

Na displeji se objeví toto hlášení:

-  Odstraňte přepravní pojistku
- Potvrďte sensorovým tlačítkem *OK*.

## 3. Spuštění programu pro kalibraci

Pro optimální spotřebu proudu a vody a optimální výsledek praní je důležité, aby se provedla kalibrace pračky.

K tomu **musíte** spustit program *bavlna bez prádla* a *bez pracích prostředků*.

Spuštění jiného programu je možné až po kalibraci.

Na displeji se objeví toto hlášení:

Otevřete  a spusťte program "bavlna" na 90 °C bez prádla.

- Tiskněte sensorové tlačítko , dokud se nerozsvítí sensorové tlačítko *OK*, a potvrďte pomocí *OK*.



- Otevřete vodovodní kohoutek.
- Stiskněte sensorové tlačítko *start/stop*.

Program pro kalibraci pračky je spuštěný. Trvá asi 2 hodiny.

Konec je indikován hlášením na displeji:

-  Zprovoznění ukončeno

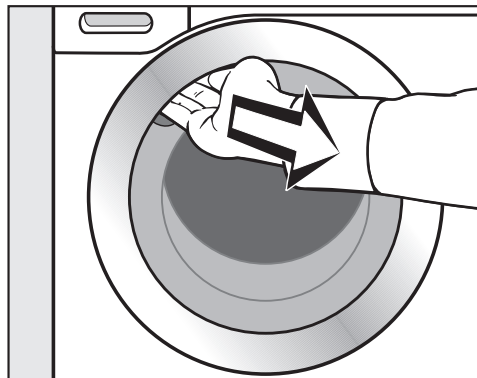

- Za úchyt otevřete dvířka.

**Tip:** Nechte pootevřená dvířka, aby mohl uschnout buběn.

- Otočte volič programů do polohy .

# Praní z hlediska ochrany životního prostředí

## Spotřeba energie a vody

- Využívejte maximální kapacitu náplně příslušného pracího programu. Spotřeba elektrické energie a vody je potom nejnižší ve vztahu k celkovému množství prádla.
- Při menším naplnění se o snížení spotřeby vody a energie stará množstevní automatika.
- Využívejte program *expres 20* pro menší dávky málo znečištěného prádla.
- Moderní prací prostředky umožňují prát při snížených teplotách (např. 20 °C). Z důvodu úspory energie použijte příslušná nastavení teploty.
- Při praní s nízkými teplotami anebo tekutými pracími prostředky hrozí nebezpečí vytváření choroboplodných zárodků a zápachů v pračce. Proto Miele doporučuje pračku jednou za měsíc vyčistit.

**Pračka Vám to připomene hlášením**  
Hygiena info: použijte program s min. 75 °C nebo "čištění přístroje" na displeji.

## Spotřeba pracích prostředků

- Používejte maximálně tolik pracího prostředku, kolik je uvedeno na jeho obalu.
- Při dávkování dbejte stupně znečištění prádla.
- Při menších množstvích naplnění snižte množství pracího prostředku (při polovičním naplnění asi o 1/3 méně pracího prostředku).

## Tip pro následné sušení prádla v sušičce

Pro úsporu energie při sušení zvolte nejvyšší možný počet otáček při odstředování pro příslušný program praní.

# Praní z hlediska ochrany životního prostředí

## EcoFeedback

Pomocí sensorového tlačítka  zjistíte informace o spotřebě energie a vody své pračky.

Na displeji se zobrazují tyto informace:

- Před prováděním programu prognóza spotřeby energie a vody.
- V průběhu programu nebo na konci programu skutečná spotřeba energie a vody.

### 1. Prognóza

- Po zvolení pracího programu stiskněte sensorové tlačítko .

Sloupcový diagram zobrazuje prognózu spotřeby elektrické energie a vody.



Čím více sloupečků (▮) se zobrazuje, tím vyšší bude spotřeba energie nebo vody.

Prognóza se mění podle zvoleného pracího programu, teploty a voleb.

- Stiskněte sensorové tlačítko *OK* nebo počkejte, dokud se displej opět automaticky nevrátí do základního zobrazení.

### 2. Skutečná spotřeba

V průběhu programu a na konci programu můžete odečíst skutečnou spotřebu energie a vody.

- Stiskněte sensorové tlačítko .



- Pro přechod k zobrazení prognózy spotřeby vody tiskněte sensorová tlačítka  $\nabla/\wedge$ .

Spotřeba se mění s postupem programu.

Otevřením dvířek nebo automatickým vypnutím po skončení programu se údaje opět vrátí k prognóze.

**Tip:** V Nastavení  si můžete v položce Spotřeba nechat zobrazit údaje o spotřebě posledního pracího programu.

# 1. Připravit prádlo

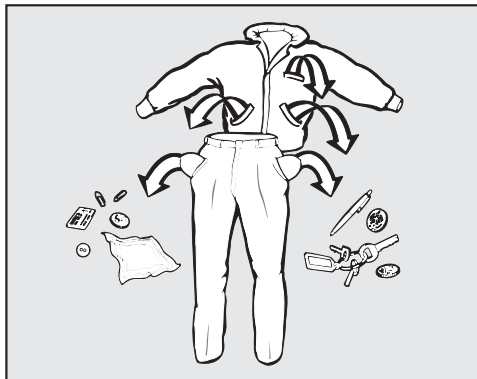

- Vyprázdněte kapsy.

⚠ Cizí předměty (např. hřebíky, mince, kancelářské sponky) mohou poškodit textilie a součásti pračky. Před praním zkontrolujte prádlo ohledně cizích předmětů a odstraňte je.

## Roztřídění prádla

- Roztříděte textilie podle barev a symbolů na etiketách k ošetření (v límci nebo bočním švu).

**Tip:** Tmavé textilie při prvních praních často trochu pouští barvu. Aby se nic nezabarvilo, perte světlé a tmavé prádlo zvlášť.

## Předběžné ošetření skvrn

- Případné skvrny na textiliích před praním odstraňte; pokud možno dokud jsou čerstvé. Skvrny odstraníte tak, že se jich budete lehce dotýkat nezabarvujícím hadříkem. Nedřít!

**Tip:** Skvrny (od krve, vajec, kávy, čaje atd.) se často dají odstranit pomocí malých triků, které najdete v lexikonu praní Miele. Do lexikonu praní můžete nahlédnout na adrese [www.miele.cz](http://www.miele.cz).

⚠ Čistící prostředky obsahující rozpouštědla (např. čistící benzin) mohou poškodit plastové části. Při ošetřování textilií dbejte na to, aby nedošlo k potřísnění částí z umělé hmoty.

⚠ Chemické (rozpouštědla obsahující) čistící prostředky mohou v pračce způsobit vážné škody. Takové čistící prostředky v pračce nikdy nepoužívejte!

## Všeobecné tipy

- Záclony: odstraňte šňůrky a pásy nebo je svažte do uzlíku.
  - Podprsenky: přišijte nebo odstraňte uvolněné tvarovací součásti.
  - Zipy, suché zipy, háčky a očka před praním zapněte.
  - Povlaky peřin a polštářů zapněte, aby se do nich nedostalo drobné prádlo.
- Neperte textilie, které jsou deklarovány jako **nevhodné** pro praní v pračce (symbol pro ošetřování ☒).

## 2. Zvolit program

### Zapnutí pračky

- Otočte volič programů na některý program.

### Volba programu

#### 1. Volba standardních programů voličem programů

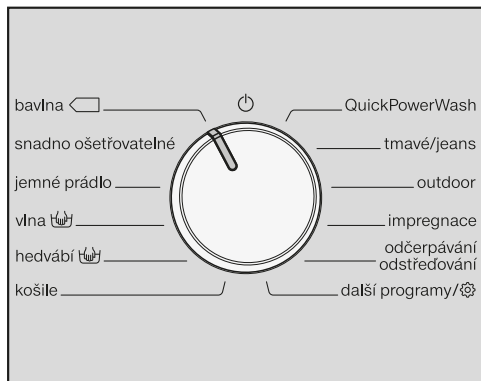

- Otočte volič programů na požadovaný program.

Na displeji se zobrazuje zvolený program. Potom displej přejde do základního zobrazení.

#### 2. Volba dalších programů pomocí polohy voliče programů „další programy/“ a displeje:

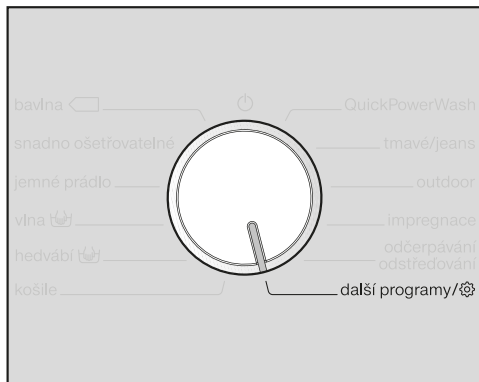

- Otočte programový volič do polohy *další programy/*.

Na displeji se zobrazuje:



- Tiskněte sensorové tlačítko  $\nabla/\blacktriangle$ , dokud se na displeji nezobrazí požadovaný program.
- Potvrďte program sensorovým tlačítkem OK.

Podle zvoleného programu se zobrazí přednastavené parametry programu.

## 3. Naplnit pračku

### Otevření dvířek

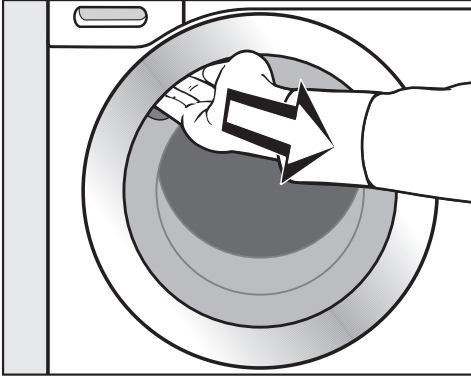

- Sáhnete do úchyty a otevřete dvířka.

Než naplníte bubnu prádlem, zkontrolujte ho, zda v něm nejsou zvířata nebo cizí tělesa.

Při maximálním množství naplnění je nejnižší spotřeba energie a vody vztahovaná na celkové množství naplnění. Myslete také na to, že přeplňování zhoršuje výsledek praní a prádlo se více mačká.

- Vložte rozvinuté prádlo do bubnu a volně je rozložte.

Různě velké kusy prádla zesílí prací účinek a prádlo se při odstředování lépe rozdělí.

**Tip:** Využívejte maximální množství naplnění různých programů praní. Na displeji je při zvolení programu uvedeno vždy příslušné množství naplnění.

### Zavření dvířek

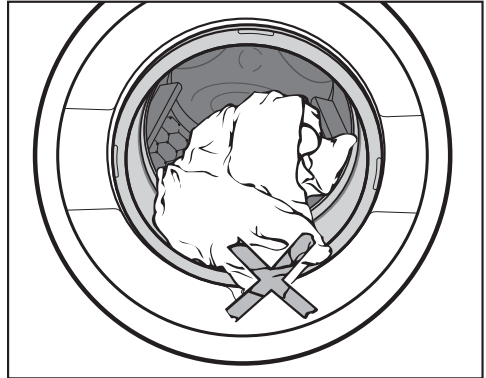

- Dávejte pozor, aby se prádlo nepřiskříplo mezi dvířky a těsněním.

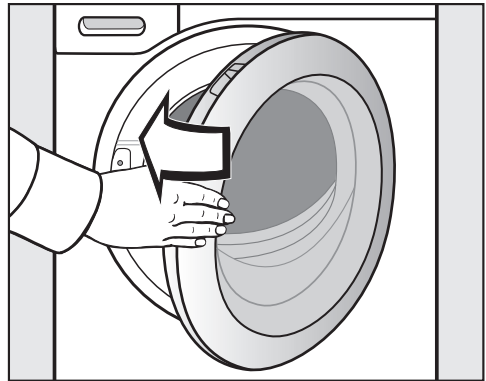

- Dvířka lehce přibouchněte.

## 4. Zvolit nastavení programu

### Indikátor PowerWash se senzorovými tlačítky Quick a Eco

Jestliže se při zvolení pracího programu rozsvítí indikátor PowerWash, můžete volit ze tří průběhů programu. Výsledek praní zůstává stejný.

#### Indikátor PowerWash

Přejete si normální průběh programu.

- Neaktivujte **žádné** ze senzorových tlačítek Quick a Eco.

#### Senzorové tlačítko Quick

Přejete si zkrácený průběh programu. Zvýší se využití prací mechaniky a spotřeba energie.

- Stiskněte senzorové tlačítko Quick.

#### Senzorové tlačítko Eco:

Přejete si energeticky úsporný průběh programu. Sníží se teplota praní při současném prodloužení doby praní.

- Stiskněte senzorové tlačítko Eco.

**Tip:** Informaci o tom, ve kterých pracích programech je aktivní indikátor PowerWash, zjistíte z následující tabulky.

	Quick	Eco
bavlna	X	X
bavlna <math>\leq 60^{\circ}\text{C}</math>	X	–
bavlna <math>\leq 40^{\circ}\text{C}</math>	X	–
snadno ošetřovatelné	X	X
jemné prádlo	X	X
košile	X	X
QuickPowerWash	✓	–
tmavé/jeans	X	X
outdoor	X	X
expres 20	✓	–
sportovní prádlo	X	X
automatika plus	X	X
polštáře	X	X
záclony	X	X
prachové peří	X	X
péřové přikrývky	X	X
čištění přístroje	✓	–

X = lze zvolit

– = nelze zvolit

✓ = zapnuto



## 4. Zvolit nastavení programu

### Volba teploty a otáček

Můžete změnit přednastavenou teplotu a otáčky pracího programu, pokud to program připouští.



- Tiskněte sensorová tlačítka  $\nabla/\wedge$  nad nebo pod údajem teploty nebo otáček na displeji, dokud se na displeji nebude zobrazovat požadovaná teplota resp. otáčky.

### Volba extra funkcí

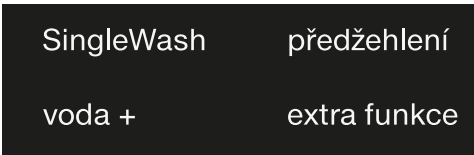

- Stiskněte sensorové tlačítko s požadovanou extra funkcí, které se pak jasně rozsvítí.

**Tip:** K jednomu programu praní můžete zvolit několik extra funkcí.

Ne všechny extra funkce lze zvolit u všech programů. Jestliže některá extra funkce tlumeně nesvítí, není pro prací program přípustná (viz kapitola „Extra funkce“).

### Senzorové tlačítko extra funkce

Senzorovým tlačítkem extra funkce můžete zvolit další extra funkce.

- Stiskněte sensorové tlačítko *extra funkce*.

Na displeji se zobrazuje:



- Tiskněte sensorová tlačítka  $\nabla/\wedge$ , dokud se na displeji nezobrazí požadovaná extra funkce.
- Potvrďte extra funkci sensorovým tlačítkem *OK*.

## 4. Zvolit nastavení programu

### ◆ Předvolba startu

Pomocí předvolby startu můžete odložit spuštění programu.

Hodnotu hodin lze nastavit od 00 do 24. Minuty lze nastavovat v krocích po 15 minutách od 00 do 45.

### Předvolení času startu

- Stiskněte sensorové tlačítko ◆.

Na displeji se zobrazí následující:



- Sensorovými tlačítky ∨∧ nastavte hodiny. Potvrďte sensorovým tlačítkem OK.

Displej se změní:



- Sensorovými tlačítky ∨∧ nastavte minuty. Potvrďte sensorovým tlačítkem OK.

**Tip:** Když sensorová tlačítka ∨∧ podržíte stisknutá, následuje automatické snižování příp. zvyšování hodnot.

### Zrušení předvolby startu

Před spuštěním programu lze vymazat předvolený čas startu.

- Stiskněte sensorové tlačítko ◆.

Na displeji se zobrazuje předvolený čas startu.

- Sensorovými tlačítky ∨∧ nastavte časovou hodnotu 00:00 h. Potvrďte sensorovým tlačítkem OK.

Předvolený čas startu se vymazal.

Po spuštění programu lze předvolený čas startu změnit nebo vymazat již jen stornováním programu.

### Změna předvolby startu

Před spuštěním programu lze změnit předvolený čas startu.

- Stiskněte sensorové tlačítko ◆.
- Pokud si to přejete, změňte uvedený čas a potvrďte ho sensorovým tlačítkem OK.

## 5. Přidat prací prostředek

Pračka Vám poskytuje různé možnosti přidávání pracího prostředku.

### Zásuvka pro dávkování pracích prostředků

Můžete používat všechny prací prostředky, které jsou vhodné pro pračky pro domácnost. Dbejte pokynů k použití a dávkování uvedených na obalu pracího prostředku.

### Plnění pracího prostředku

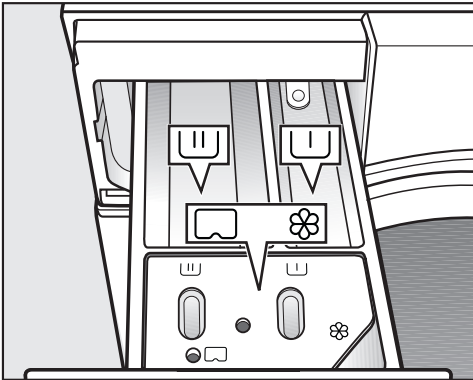

- Vytáhněte zásuvku pro dávkování pracích prostředků a naplňte její komory pracím prostředkem.

▮▮▮ prací prostředky pro předeprání

▮▮▮ prací prostředky pro hlavní praní a namáčení

⊗ avivážní prostředek, tužidlo, tekutý škrob nebo kapsle

### Naplnění avivážním prostředkem

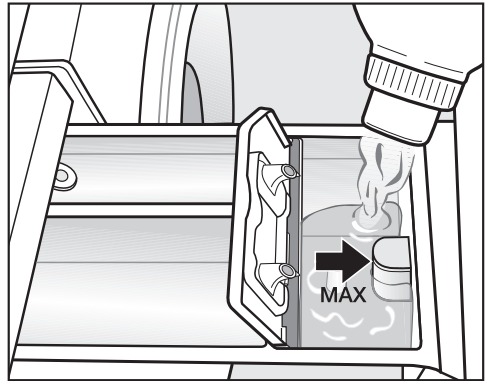

- Avivážní prostředek, tužidlo nebo tekutý škrob dávejte do komory ⊗. **Dbejte maximální výšky naplnění.**

S posledním mácháním se prostředek vypláchne. Na konci pracího programu zůstane v komoře ⊗ malé množství zbytkové vody.

Po několika automatických škrubeních vyčistěte zásuvku pro dávkování pracích prostředků, zvláště násosku.

## 5. Přidat prací prostředek

---

### Tipy k dávkování

Při dávkování pracího prostředku dbejte stupně znečištění prádla a množství naplnění. Při menších množstvích naplnění snižte množství pracího prostředku (např. při polovičním naplnění snižte množství pracího prostředku o  $\frac{1}{3}$ ).

### Příliš málo pracího prostředku:

- způsobí, že prádlo nebude čisté a časem zešedne a ztvrdne.
- napomáhá tvorbě plísní v pračce.
- způsobí, že se z prádla neodstraní všechen tuk.
- napomáhá vytváření vápenatých usazenin na topných tělesech.

### Příliš mnoho pracího prostředku

- vede ke špatnému výsledku praní, máchání a odstředování.
- způsobí zvýšení spotřeby vody automaticky zapínaným mácháním navíc.
- vyvolá vyšší ekologické zatížení.

### Použití tekutých pracích prostředků při přeprání

Použití tekutých pracích prostředků v hlavním praní při aktivovaném přeprání není možné.

Pro hlavní praní použijte práškový prací prostředek.

### Použití tablet nebo tobolek s pracím prostředkem

Tablety nebo tobolky s pracím prostředkem dávejte **vždy** přímo k prádlu do bubny. Přidávání přes zásuvku pro dávkování pracích prostředků není možné.

Další informace k pracím prostředkům a jejich dávkování získáte v kapitole „Prací prostředky“.

## 5. Přidat prací prostředek

### Dávkování z kapsle

Existují kapsle se třemi různými obsahy:

- ☼ = ošetrovací prostředky na textil (např. avivážní prostředky, impregnační prostředky)
- ☼ = doplňkové prostředky (např. zesilovače pracího účinku)
- 💧 = prací prostředky (jen pro hlavní praní)

Kapsle obsahuje vždy správné množství prostředku na jedno praní.

Kapsle si můžete objednat přes internet ([shop.miele.cz](http://shop.miele.cz)), zakoupit u servisní služby Miele nebo u Vašeho specializovaného prodejce Miele.



⚠ Kapsle ukládejte mimo dosah dětí.

### Zapnutí dávkování z kapsle

- Stiskněte sensorové tlačítko .

Na displeji se zobrazuje:



- Tiskněte sensorové tlačítko  , dokud na displeji nebude požadovaná kapsle.
- Potvrďte kapsli sensorovým tlačítkem **OK**.

### Vložení kapsle

- Otevřete zásuvku pro dávkování pracích prostředků.

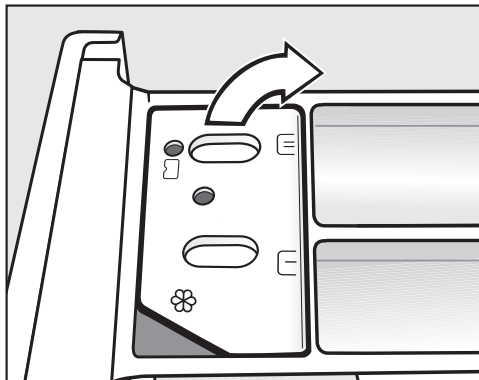

- Otevřete víko přihrádky  .

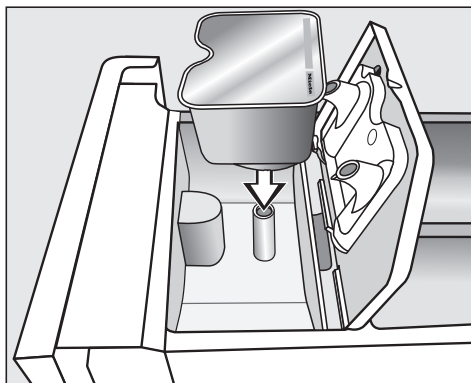

- Kapsli pevně přitlačte.

## 5. Přidat prací prostředek

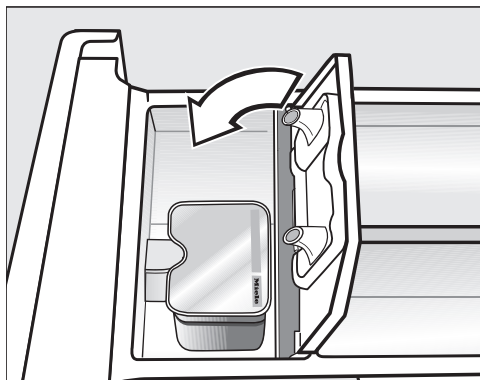

- Zavřete víko a pevně je zatlačte.
- Zavřete zásuvku pro dávkování pracích prostředků.

Nasazením kapsle do zásuvky pro dávkování pracích prostředků se kapsle otevře. Když kapsli opět odstraníte ze zásuvky nepoužitou, může vytéci. Kapsli vyřadte a už ji znovu nepoužívejte.

Obsah kapsle příslušného druhu se do programu praní přidá ve správném okamžiku.

Při dávkování z kapsle natéká voda do komory ☼ výhradně přes kapsli. Při použití kapsle se komora ☼ nesmí plnit navíc avivážním prostředkem.

- Po skončení programu odstraňte prázdnou kapsli.

Z technických důvodů zůstane v kapsli malé zbytkové množství vody.

### Vypnutí nebo změna dávkování z kapsle

Vypnutí nebo změna jsou možné jen před spuštěním programu.

- Stiskněte senzorové tlačítko .
- Zvolte položku Žádná Cap (vypnout) nebo jiný druh kapsle (změnit).

## 6. Spustit program - konec programu

### Spuštění programu

- Stiskněte pomalu blikající sensorové tlačítko *start/stop*.

Uzamknou se dvířka (lze poznat podle symbolu  na displeji) a spustí se prací program.

Pokud jste předvolili čas startu, tak se odpočítává na ukazateli času. Po uplynutí času předvolby startu nebo ihned po spuštění se na ukazateli času zobrazuje doba trvání programu.

### Úspora energie

Po 10 minutách se vypnou zobrazovací prvky. Sensorové tlačítko *start/stop* pomalu bliká.

Zobrazovací prvky můžete opět zapnout:

- Stiskněte sensorové tlačítko *start/stop* (nemá vliv na probíhající program).

### Konec programu

V ochraně proti pomačkání jsou ještě uzamčená dvířka a na displeji se střídací zobrazuje:



a



- Stiskněte sensorové tlačítko *start/stop*. Odemknou se dvířka.
- Otevřete dvířka.
- Vyjměte prádlo.

Nevyjmuté prádlo by se při dalším praní mohlo srazit nebo by mohlo zabarvit jiné prádlo.  
Nezapomeňte v bubnu žádné prádlo!

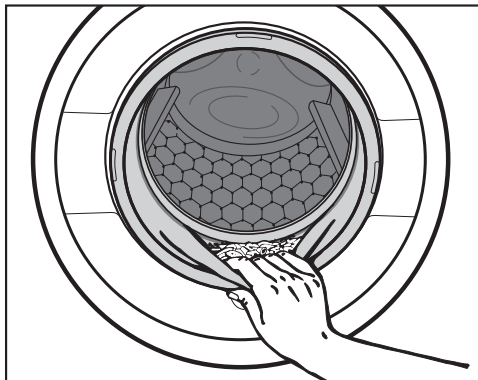

- Zkontrolujte těsnění na dvířkách, zda na něm nejsou cizí tělesa.

**Tip:** Nechte pootevřená dvířka, aby mohl uschnout buben.

- Otočte volič programů do polohy  a vypněte tím pračku.

- Pokud jste použili kapsli, vypotřebenou ji vyjměte ze zásuvky pro dávkování pracích prostředků.

**Tip:** Nechte pootevřenou zásuvku pro dávkování pracích prostředků, aby mohla uschnout.

# Odstředování

## Otáčky při závěrečném odstředování v pracím programu

Při volbě programu se na displeji zobrazují vždy otáčky optimální pro daný prací program.

V některých pracích programech je možné zvolit vyšší otáčky.

V tabulce jsou uvedeny nejvyšší volitelné otáčky při odstředování.

program	ot/min
bavlna	1600
snadno ošetřovatelné	1200
jemné prádlo	900
vlna 🧶	1200
hedvábí 🧶	600
košile	900
QuickPowerWash	1600
tmavé/jeans	1200
outdoor	800
impregnace	1000
odčerpávání/odstředování	1600
expres 20	1200
sportovní prádlo	1200
automatika plus	1400
polštáře	1200
záclony	600
prachové peří	1200
nové textilie	1200
péřové přikrývky	1200
pouze máchání/škrobení	1600
čištění přístroje	900



## odstředování při máchání

Po hlavním praní a mezi mácháními se prádlo odstřeďuje. Při snížení počtu otáček při závěrečném odstředování se případně sníží i počet otáček při máchání.

## Zrušení volby závěrečného odstředování (stop máchání)

Při zastaveném máchání zůstane prádlo po posledním máchání ve vodě. Tím se snižuje riziko pomačkání, když prádlo nevyjmete z pračky okamžitě po skončení programu.

- Nastavte počet otáček .

## Spuštění závěrečného odstředování:

Pračka Vám nabízí maximálně přípustný počet otáček pro odstředování. Otáčky můžete snížit.

- Stiskněte sensorové tlačítko *start/stop*.

## Ukončení pracího programu

Chcete prádlo vyjmout hodně mokré.

- Snižte otáčky na 0.
- Stiskněte sensorové tlačítko *start/stop*.

Odčerpá se voda.

## Zrušení zvoleného odstředování při máchání a závěrečného odstředování

- Před spuštěním pracího programu snižte otáčky na 0.
- Stiskněte sensorové tlačítko *start/stop*.

Po posledním máchání se odčerpá voda a zapne ochrana proti pomačkání.



Při tomto nastavení se u některých programů provádí extra máchání.

# Přehled programů

## Programy na voliči programů

<b>bavlna</b>		<b>90°C až studená</b>	<b>maximálně 9,0 kg</b>
textilie	Trička, spodní prádlo, prostírání atd., textilie z bavlny, lnu nebo směsné tkaniny		
tip	Nastavení 60°/40°C se liší od $\langle 60^{\circ}\text{C} \rangle / \langle 40^{\circ}\text{C} \rangle$ : <ul style="list-style-type: none"><li>– kratšími dobami trvání programů</li><li>– delšími dobami působení teploty</li><li>– vyšší spotřebou energie</li></ul> Při obzvlášť vysokých hygienických požadavcích zvolte nastavení teploty 60°C nebo vyšší.		
<b>bavlna</b>		$\langle 60^{\circ}\text{C} \rangle / \langle 40^{\circ}\text{C} \rangle$	<b>maximálně 9,0 kg</b>
textilie	Normálně znečištěné bavlněné prádlo		
tip	<ul style="list-style-type: none"><li>– Tato nastavení jsou pro praní bavlněného prádla nejúčinnější s ohledem na spotřebu energie a vody.</li><li>– U <math>\langle 60^{\circ}\text{C} \rangle</math> je dosažená teplota praní nižší než 60°C, výkon praní odpovídá programu bavlna 60°C.</li></ul>		
<b>Pokyn pro zkušební ústavy:</b>			
Zkušební programy dle ČSN EN 60456 a energetické účinnosti dle směrnice 1061/2010			
<b>snadno ošetřovatelné</b>		<b>60°C až studená</b>	<b>maximálně 4,0 kg</b>
textilie	Textilie se syntetickými vlákny, směsné tkaniny nebo snadno ošetřovatelná česaná bavlna		
tip	U textilií náchylných na pomačkání snižte počet otáček při závěrečném odstředování.		

## Přehled programů

<b>jemné prádlo</b>		<b>60 °C až studená</b>	<b>maximálně 3,0 kg</b>
textilie	Pro choulostivé textilie ze syntetických vláken, směsné tkaniny, viskózy		
tip	– U textilií náchylných na pomačkání zrušte odstředování.		
<b>vlna </b>		<b>40 °C až studená</b>	<b>maximálně 2,0 kg</b>
textilie	Textilie z vlny nebo s příměsemi z vlny		
tip	U textilií náchylných na pomačkání dbejte na počet otáček při závěrečném odstředování.		
<b>hedvábí </b>		<b>30 °C až studená</b>	<b>maximálně 1,0 kg</b>
textilie	Hedvábí a všechny textilie s možností ručního praní, které neobsahují vlnu		
tip	Jemné punčocháče a podprsenky perte v síťce na prádlo.		
<b>košile</b>		<b>60 °C až studená</b>	<b>maximálně 1,0 kg/2,0 kg</b>
textilie	Košile a blůzy z bavlny a směsné tkaniny		
tip	<ul style="list-style-type: none"> <li>– Límce a manžety podle znečištění předem ošetřete.</li> <li>– Pro košile a blůzy z hedvábí použijte program <i>hedvábí</i> .</li> <li>– Pokud je vypnuta přednastavená extra funkce <i>předžehlení</i>, zvýší se maximální množství naplnění na 2,0 kg.</li> </ul>		
<b>QuickPowerWash</b>		<b>60 °C – 40 °C</b>	<b>maximálně 5,0 kg</b>
textilie	Pro mírně nebo normálně znečištěné textilie, které se perou také v programu <i>bavlna</i>		
tip	Prádlo se vypere zvlášť rychle a důkladně díky speciálnímu provlhčení a speciálnímu rytmu praní.		

# Přehled programů

<b>tmavé/jeans</b>		<b>60 °C až studená</b>	<b>maximálně 3,0 kg</b>
textilie	Černé a tmavé prádlo z bavlny, směsné tkaniny a džínsovinny		
tip	<ul style="list-style-type: none"><li>– Perte obrácené naruby.</li><li>– Džínsové oblečení při prvních praních často trochu pouští barvu. Proto perte světlé a tmavé věci zvlášť.</li></ul>		
<b>outdoor</b>		<b>40 °C až studená</b>	<b>maximálně 2,5 kg</b>
textilie	Funkční textilie jako outdoorové bundy a kalhoty s membránami jako např. Gore-Tex®, SYMPATEX®, WINDSTOPPER® atd.		
tip	<ul style="list-style-type: none"><li>– Zapněte suché zipy a zipy.</li><li>– Nepoužívejte avivážní prostředek.</li><li>– V případě potřeby můžete outdoorové textilie dodatečně ošetřit v programu <i>impregnace</i>. Impregnace se nedoporučuje po každém praní.</li></ul>		
<b>impregnace</b>		<b>40 °C</b>	<b>maximálně 2,5 kg</b>
textilie	K dodatečnému ošetření textilií z mikrovláken, lyžařských oděvů nebo prostírání z převážně syntetických vláken, aby se dosáhlo účinku odpuzování vody a nečistot		
tip	<ul style="list-style-type: none"><li>– Textilie by měly být čerstvě vyprané a odstředěné nebo usušené.</li><li>– Pro dosažení optimálního účinku by mělo následovat tepelné ošetření. To lze provést usušením v sušičce prádla nebo vyžehlením.</li></ul>		
<b>odčerpávání/odstředování</b>		<b>maximálně 8,0 kg</b>	
tip	<ul style="list-style-type: none"><li>– Jen čerpání: nastavte počet otáček na 0 ot./min.</li><li>– Dávejte pozor na nastavené otáčky.</li></ul>		

## Programy v poloze voliče programů další programy/⚙️

<b>expres 20</b>		<b>40 °C až studená</b>	<b>maximálně 3,5 kg</b>
textilie	Textilie z bavlny, které byly málo nošeny nebo jsou jen minimálně znečištěné		
Tip	Extra funkce <i>krátký</i> se aktivuje automaticky.		
<b>sportovní prádlo</b>		<b>60°C až studená</b>	<b>maximálně 3,0 kg</b>
textilie	Oblečení pro sport a fitness jako trička a kalhoty, sportovní oblečení z mikrovlákn a flísu		
tip	<ul style="list-style-type: none"> <li>– Nepoužívejte avivážní prostředek.</li> <li>– Respektujte označení výrobce pro ošetření.</li> </ul>		
<b>automatika plus</b>		<b>40°C až studená</b>	<b>maximálně 6,0 kg</b>
textilie	Podle barev rozříděné prádlo z textilií pro programy <i>bavlna</i> a <i>snadno ošetřovatelné</i>		
tip	Pro každý druh prádla se vždy automaticky přizpůsobí parametry praní (např. hladina vody, rytmus praní a profil odstředování), aby se prádlo co nejvíce šetřilo a praní bylo co nejúčinnější.		
<b>polštáře</b>		<b>60°C až studená</b>	<b>2 polštáře (40 x 80 cm) nebo 1 polštář 80 x 80 cm</b>
textilie	Pratelné polštáře se syntetickou náplní		
tip	<ul style="list-style-type: none"> <li>– Před praním odstraňte z prádla vzduch, abyste zabránili přílišnému pění. K tomu účelu prádlo napěchujte do těsného pracího vaku nebo je svažte páskou, kterou lze prát.</li> <li>– Respektujte etiketu k ošetřování.</li> </ul>		

## Přehled programů

<b>záclony</b>		<b>40°C až studená</b>	<b>maximálně 2,0 kg</b>
textilie	Záclony, které výrobce deklaruje jako vhodné pro strojové praní		
tip	<ul style="list-style-type: none"> <li>– Pro odstranění prachu je automaticky zvolena volba <i>předepření</i>.</li> <li>– U záclon náchylných na pomačkání snížit počet otáček při odstředování nebo odstředování zcela zrušit.</li> <li>– Odstraňte ze záclon háčky.</li> </ul>		
<b>prachové peří</b>		<b>60°C až studená</b>	<b>maximálně 2,0 kg</b>
textilie	Bundy, spací pytle, polštáře a jiné textilie naplněné prachovým peřím		
tip	<ul style="list-style-type: none"> <li>– Před praním odstraňte z prádla vzduch, abyste zabránili přílišnému pění. K tomu účelu prádlo napěchujte do těsného pracího vaku nebo je svažte páskou, kterou lze prát.</li> <li>– Respektujte etiketu k ošetřování.</li> </ul>		
<b>nové textilie</b>		<b>40°C až studená</b>	<b>maximálně 3,0 kg</b>
textilie	Nové textilie z bavlny, syntetických vláken a nové froté textilie		
tip	Z vláken se odstraní výrobní zbytky.		
<b>pěřové přikrývky</b>		<b>60°C až studená</b>	<b>max. 2,5 kg</b> <b>1 přikrývka 2,20m x 2,00m</b>
textilie	Peřiny a polštáře naplněné peřím nebo prachovým peřím		
tip	<ul style="list-style-type: none"> <li>– Před praním odstraňte z prádla vzduch, abyste zabránili přílišnému pění. K tomu účelu prádlo napěchujte do těsného pracího vaku nebo je svažte páskou, kterou lze prát.</li> <li>– Respektujte etiketu k ošetřování.</li> </ul>		

pouze máchání/škrobení		maximálně 8,0 kg
textilie	<ul style="list-style-type: none"> <li>– K vymáchání ručně praných textilií</li> <li>– Ubrusy, ubrousky, pracovní oděvy, které je nutno naškrobit</li> </ul>	
tip	<ul style="list-style-type: none"> <li>– U textilií náchylných na pomačkání dbejte na otáčky závěrečného odstředování.</li> <li>– Prádlo, které se má škrobit, by mělo být čerstvě vyprané, ale bez aviváže.</li> <li>– Zvláště dobrého vymáchání se dvěma mácháními dosáhnete aktivací senzorového tlačítka <i>více vody</i>.</li> </ul>	

## Nastavení /ošetřování

### Nastavení

Pomocí nastavení můžete přizpůsobit elektroniku pračky měnícím se požadavkům. Další informace získáte v kapitole „Nastavení“.

### Ošetřování

Pro pračku je k dispozici ošetřovací program.

čištění přístroje	85 °C	bez náplně
<p>Při častém praní s nízkými teplotami hrozí nebezpečí kontaminace pračky. Čištěním pračky se značně sníží počet choroboplodných zárodků, plísní a biofilmu a zabrání se tvorbě zápachů.</p>		
tip	<ul style="list-style-type: none"> <li>– Optimálního výsledku dosáhnete použitím prostředku Miele na čištění přístrojů. Alternativně můžete použít univerzální práškový prací prostředek.</li> <li>– Prostředek na čištění přístroje nebo univerzální prací prostředek dávkujte přímo do bubnu.</li> <li>– Nedávejte do pračky prádlo. Čištění se provádí s prázdným bubnem.</li> </ul>	

## Extra funkce

Programy praní můžete doplnit extra funkcemi.

### Volba extra funkcí

Zvolení nebo zrušení zvolených extra funkcí se provádí sensorovými tlačítky v ovládacím poli. Sensorovým tlačítkem *extra funkce* můžete ve spojení s displejem volit doplňkové extra funkce.

SingleWash      předžehlení

voda +            extra funkce

- Stiskněte sensorové tlačítko požadované extra funkce.

Příslušné tlačítko se jasně rozsvítí.

Ne všechny extra funkce lze zvolit u všech programů.

Pro program praní nepřipustná extra funkce nesvítí tlumeně a nelze ji aktivovat stisknutím.

### SingleWash



Umožňuje účinné praní velmi malé náplně (< 1 kg) v normálním pracím programu. Zkrátí se doba praní.

Dbejte těchto doporučení:

- Používejte tekutý prací prostředek
- Snižte množství pracího prostředku maximálně na 50 % hodnoty uvedené pro poloviční náplň

### Předžehlení

Na konci praní se prádlo vyhladí, aby na něm bylo méně záhybů. Pro optimální výsledek snižte maximální množství náplnění o 50 %. Všimněte si údajů na displeji. Malé množství prádla zlepšuje výsledek.

Svrchní oděvy musí být vhodné pro sušení v sušičce ☺ ☺ a odolné při žehlení  .

### Více vody

Zvýší se hladina vody při praní a při máchání a v programu „*jen máchání/škrubení*“ proběhne druhé máchání.

Pro sensorové tlačítko *více vody* můžete zvolit jiné funkce, jak je popsáno v kapitole „Nastavení“.



### Extra funkce volitelné senzorovým tlačítkem „extra funkce“

#### Volba extra funkce na displeji

- Stiskněte senzorové tlačítko *extra funkce*.

Na displeji se objeví první volitelná extra funkce.

- Tiskněte senzorová tlačítka  $\vee \wedge$ , dokud se na displeji nezobrazí požadovaná extra funkce.
- Potvrďte extra funkci senzorovým tlačítkem *OK*.

Extra funkce je vyznačena symbolem  $\checkmark$ .

#### Zrušení zvolené extra funkce

- Stiskněte senzorové tlačítko *extra funkce*.

Na displeji se objeví první volitelná extra funkce.

- Tiskněte senzorové tlačítko  $\vee \wedge$ , dokud se na displeji nebude zobrazovat *Žádné extra funkce*.
- Potvrďte *Žádné extra funkce* senzorovým tlačítkem *OK*.

Předtím zvolená extra funkce byla zase zrušena.

#### Skvrny

Na čištění prádla znečištěného skvrnami. Změní se průběh pracího programu. Provede se například přeprání.

#### přeprání

Pro odstranění větších množství špíny jako např. prachu nebo písku.

#### Namáčení

Pro zvláště silně znečištěné textilie se skvrnami s obsahem bílkovin.

Můžete volit dobu namáčení od 30 minut do 6 hodin v krocích po 30 minutách, jak je popsáno v kapitole „Nastavení“.

Z výroby je nastaveno 30 minut.

#### Intenzivní

Pro zvláště silně znečištěné a odolné prádlo. Zesílením mechaniky praní a nasazením většího množství energie pro topení se zvýší účinnost čištění.





#### Extra tichý

Sníží se hlučnost během pracího programu. Tuto funkci používejte, když chcete prát v dobách klidu. Počet otáček při závěrečném odstředování se automaticky nastaví na  $\square$  (stop máchání). Prodlouží se doba trvání programu.

#### Extra šetrný

Redukuje se pohyb bubny a zkrátí se doba praní. Mírně znečištěné textilie se vyperou šetrněji.

#### AllergoWash

Při zvýšených hygienických nárocích na vyprané prádlo. Zvýšenou spotřebou energie se prodlouží doby působení teploty a zvýšeným množstvím vody se zlepší účinek máchání. Vyprané prádlo musí být vhodné pro sušení v sušičce   a odolné při žehlení  .

## Extra funkce

### Přehled pracích programů a extra funkcí

U programů, které **nejsou** uvedeny v tabulce, nelze zvolit žádnou z těchto extra funkcí.

	SingleWash	předžehlení	více vody	skvrny	předepírání	namáčení	intenzivní	extra tichý	extra šetrný	AllergoWash
bavlna	X	X	X	X	X	X	X	X	X	X
snadno ošetřovatelné	X	X	X	X	X	X	X	X	X	X
jemné prádlo	X	X	X	X	X	X	-	X	X	X
vlna 🧶	X	-	-	-	-	-	-	X	-	-
hedvábí 🧶	X	-	-	-	-	-	-	X	-	-
košile	X	✓	X	X	X	X	-	X	X	X
QuickPowerWash	X	X	-	-	-	-	-	-	-	-
tmavé/jeans	X	X	X	X	X	X	-	X	X	X
outdoor	-	-	X	X	X	X	-	X	X	-
expres 20	-	X	-	-	-	-	-	-	-	-
sportovní prádlo	X	-	X	X	X	X	-	X	X	X
automatika plus	X	X	X	X	X	X	-	X	X	X
polštáře	-	-	X	X	X	-	-	X	X	X
záclony	X	X	X	X	X	-	-	X	X	X
prachové peří	-	-	X	X	X	-	-	X	X	X
nové textilie	X	X	X	-	-	-	-	X	X	-
péřové přikrývky	-	-	X	X	X	-	-	X	X	X
pouze máchání/škrobení	-	-	X	-	-	-	-	X	-	-

**X** = lze zvolit      - = nelze zvolit

✓ = zapnuto automaticky

## Symbole pro ošetření

Praní	
Teplotní stupně uvedené v symbolu prací vaničky udávají maximální teplotu, při které můžete danou textilií prát.	
	běžné mechanické namáhání
	šetrné mechanické namáhání
	obzvláště šetrné mechanické namáhání
	ruční praní
	neprat

### Příklady volby programu

Program	Symbole pro ošetření
bavlna	
snadno ošetřovatelné	
jemné prádlo	
vlna	
hedvábí	
expres 20	
automatika plus	









































Sušení	
Tečky udávají teplotu.	
	normální teplota
	snížená teplota
	nevhodné pro sušení v sušičce

Žehlení a mandlování	
Tečky označují teplotní oblasti.	
	asi 200°C
	asi 150°C
	asi 110°C
	Žehlení s párou může způsobit nevratné škody.
	nežehlit/nemandlovat



Profesionální čištění	
	Čištění chemickými rozpouštědly. Písmena označují čisticí prostředky.
	čištění za mokra
	nečistit chemicky

Bělení	
	přípustný každý oxidační bělicí prostředek
	přípustný pouze bělicí prostředek na bázi kyslíku
	nebělit

## Průběh programu

	hlavní praní		máchání		odstřeďování
	hladina vody	rytmus praní	hladina vody	cykly máchání	
bavlna		Ⓐ		2-5 <sup>1)2)3)</sup>	✓
snadno ošetřovatelné		Ⓑ		2-4 <sup>2)3)</sup>	✓
jemné prádlo		Ⓒ		2-4 <sup>2)3)</sup>	✓
vlna 		Ⓔ		2	✓
hedvábí 		Ⓔ		2	✓
košile		Ⓒ		3-4 <sup>3)</sup>	✓
QuickPowerWash		Ⓐ		2	✓
tmavé/jeans		Ⓑ		3-5 <sup>2)3)</sup>	✓
outdoor		Ⓒ		3-4 <sup>3)</sup>	✓
impregnace	–	Ⓑ		1	✓
odčerpávání/ odstřeďování	–	–	–	–	✓
expres 20		Ⓐ		1	✓
sportovní prádlo		Ⓒ		2-3 <sup>3)</sup>	✓
automatika plus		ⒶⒷ		2-4 <sup>2)3)</sup>	✓
polštáře <sup>4)</sup>		Ⓒ		3-4 <sup>3)</sup>	✓
záclony		Ⓒ		3-4 <sup>3)</sup>	✓
prachové peří <sup>4)</sup>		Ⓒ		3-4 <sup>3)</sup>	✓
nové textilie		Ⓑ		2-3 <sup>3)</sup>	✓
péřové přikrývky		Ⓒ		3-4 <sup>3)</sup>	✓
jen máchání/škrobení		Ⓑ		0-1 <sup>5)</sup>	✓
čištění přístroje		Ⓐ		3	✓

Legenda je uvedena na následující straně.

-  = nízká hladina vody  
 = střední hladina vody  
 = vysoká hladina vody  
Ⓐ = intenzivní rytmus  
Ⓑ = normální rytmus  
Ⓒ = citlivý rytmus  
Ⓔ = rytmus ručního praní  
✓ = provádí se  
– = neprovádí se

Pračka má plně elektronickou řídicí jednotku s množstevní automatikou. Pračka si sama stanoví nutnou spotřebu vody, a to v závislosti na množství a nasákavosti prádla.



Zde uvedené průběhy programů se vztahují vždy k základnímu programu při maximálním naplnění.

Ukazatel průběhu programu Vaší pračky Vás během pracího programu stále informuje o právě dosaženém úseku programu.

## Zvláštnosti v průběhu programu

### Ochrana proti pomačkání:

Buben se pohybuje ještě až 30 minut po skončení programu, aby se zamezilo pomačkání prádla.

Výjimka: V programech *vlna*  a *hedvábní*  se ochrana proti pomačkání neprovádí.

Pračku můžete kdykoli otevřít.

- 1) Při zvolené teplotě 60 °C a vyšší stejně jako při teplotách <40°C a <60°C se provádí 2 máchání. Při zvolené teplotě nižší než 60 °C se provádí 3 máchání.
- 2) Extra máchání se provádí při:
  - příliš velkém napětí v bubnu
  - otáčkách závěrečného odstředování nižších než 700 ot/min
- 3) Extra máchání se provádí při:
  - zvolení extra funkce *více vody*, když byla v poloze *nastavení* aktivována volba Máchání navíc nebo Voda + mách. navíc.
- 4) Odstředování na nejvyšší otáčky: před praním proběhne odstředování na maximální otáčky, aby se dostal vzduch z náplně tvořené prachovým peřím. Poté nateče voda přes komoru  pro hlavní praní.
- 5) Extra máchání proběhne při: zvolení extra funkce *více vody*.

# Průběh programu

## PowerWash 2.0

Společností Miele vyvinutý prací postup PowerWash 2.0 se používá při malých a středních množstvích naplnění v těchto pracích programech:

- bavlna
- snadno ošetřovatelné
- košile
- automatika plus

### Princip funkce



Při běžných pracích postupech se pere s větším množstvím vody, než může nasát prádlo. Veškeré toto množství vody se musí ohřát.

Při pracím postupu PowerWash 2.0 se pere jen s množstvím vody o málo větším, než může nasát prádlo. Voda, která není vázána v prádle, ohřívá bubny a prádlo a je stále znovu stříkána do prádla. Tím se sníží spotřeba energie.

### Aktivace

Na začátku pracího programu zjistí pračka množství naplnění. Postup PowerWash 2.0 se aktivuje automaticky, když jsou splněny tyto podmínky:

- malé až střední množství naplnění
- zvolená teplota nesmí překročit 60 °C.

- zvolené otáčky závěrečného odstředování nesmí být nižší než 600 ot/min.
- pro hlavní praní není zvoleno dávkování z kapsle (není zvolen symbol , ).

Postup PowerWash 2.0 se neaktivuje při zvolení některých extra funkcí (např. předepírání, více vody).

### Zvláštnosti

#### – fáze provlhčení

Na začátku programu praní pračka několikrát odstředuje. Při odstředování je odstředěná voda stříkána opět do prádla, aby se dosáhlo jeho optimálního provlhčení.

Na konci fáze provlhčení se nastaví optimální hladina vody. Pračka případně odčerpá vodu a přidá trochu čerstvé vody.

#### – hluky ve fázi topení

Při zahřívání prádla a bubny může docházet k nezvyklým hlukům (bublání).

#### – použití pracích prostředků

Dbejte na správné dávkování pracích prostředků (menší množství naplnění).

## Storno programu

Program praní můžete kdykoli po spuštění stornovat.

- Stiskněte sensorové tlačítko *start/stop*.

Na displeji se objeví:



- Stiskněte sensorové tlačítko *OK*.

Pračka odčerpá prací roztok. Na displeji se objeví:

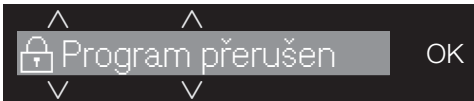

Počkejte, dokud se neodblokují dvířka.

- Otevřete dvířka.
- Vyjměte prádlo.

## Přerušení programu

- Otočte volič programů do polohy .

Pračka se vypne.

- Pro pokračování: otočte volič programů do polohy pracího programu, který je spuštěný.

**Tip:** Když se na displeji objeví  Změna není možná, je volič programů v chybné poloze.

## Změna programu

Po spuštění programu není možná jeho změna.

# Změna průběhu programu

## Dětská pojistka

Prací program nelze omylem stornovat.

### Aktivace dětské pojistky

- Stiskněte sensorové tlačítko *start/stop*.

Na displeji se objeví:



- Posuňte seznam sensorovými tlačítky ∨ na:



- Stiskněte sensorové tlačítko *OK*.

### Deaktivace dětské pojistky

- Stiskněte sensorové tlačítko *start/stop*.

Na displeji se objeví:



- Stiskněte sensorové tlačítko *OK*.

## Doplnění/odebrání prádla

Doplňování nebo odebrání prádla je možné jen na začátku pracovního programu.

Když se na displeji již nezobrazuje následující hlášení, není doplňování prádla již možné.

- Stiskněte tlačítko *start/stop*.

Na displeji se objeví:



- Tiskněte sensorová tlačítka ∨∧, dokud se na displeji nebude zobrazovat:



- Stiskněte sensorové tlačítko *OK*.

Prací program se pozastaví a odblokují se dvířka.

- Otevřete dvířka.
- Doplněte prádlo nebo odeberte požadované kusy prádla.
- Zavřete dvířka.
- Stiskněte sensorové tlačítko *start/stop*.

Prací program pokračuje.



## Správný prací prostředek

Můžete používat všechny prací prostředky, které jsou vhodné pro pračky pro domácnost. Pokyny k použití a dávkování jsou uvedeny na obalu pracího prostředku.

### Dávkování závisí na:

- stupni znečištění prádla
- množství prádla
- tvrdosti vody  
Jestliže neznáte rozmezí tvrdosti vody, informujte se u Vašeho vodárenského podniku.

### Změkčovač vody

U rozmezí tvrdosti II a III můžete přidat změkčovač vody, abyste ušetřili prací prostředek. Správné dávkování je uvedeno na obalu. Naplňte nejprve prací prostředek a potom změkčovač.

Prací prostředek můžete potom dávkovat jako pro rozmezí tvrdosti I.

### Tvrdosti vody

Rozmezí tvrdosti	Celková tvrdost v mmol	Tvrdost °d
měkká (I)	0 – 1,5	0 – 8,4
střední (II)	1,5 – 2,5	8,4 – 14
tvrdá (III)	nad 2,5	nad 14

## Pomoc při dávkování

Pro dávkování pracího prostředku použijte dávkovače (dávkovací kouli) od výrobce pracích prostředků, obzvlášť při dávkování tekutých pracích prostředků.

### Náhradní náplně

Při nákupu pracích prostředků využívejte pokud možno náhradních náplní, čímž přispíváte ke snížení množství obalového odpadu.

### Prostředky na ošetřování prádla

#### Avivážní prostředky

dávají textiliím měkkost a snižují statický náboj při strojovém sušení.

#### Tužidla

jsou syntetické škrobicí prostředky a dávají textiliím pevnější tvar.

#### Škrob





dává textiliím tuhost a plnost.

## Prací prostředky

### Samostatná aviváž, tužení nebo škrobení

Škrob musíte připravit podle popisu na obalu.

**Tip:** U aviváže aktivujte extra funkci *více vody*.

- Avivážní prostředek dejte do komory  nebo nasadte kapsli.
- Tekutý škrob nebo tužidlo dejte do komory , práškový nebo hustý tekutý škrob nebo tužidlo do komory .
- Zvolte program *jen máchání/škrobení*.
- V případě potřeby upravte otáčky při odstředování.
- Při použití prací kapsle aktivujte senzorové tlačítko .
- Stiskněte senzorové tlačítko *start/stop*.

### Odbarvování/barvení





 Odbarvovací prostředky vedou ke korozi v pračce.  
Nepoužívejte v pračce **žádné** odbarvovací prostředky!

Barvení v pračce je povoleno pouze v běžných mezích pro domácí účely. Sůl používaná při barvení při dlouhodobém používání napadá nerez. Přísně dodržujte požadavky výrobce barvicího prostředku.

 Při barvení zvolte bezpodmínečně extra funkci *více vody*.

## Doporučení k Miele pracím prostředkům

Prací prostředky Miele byly speciálně vyvinuty pro automatické pračky Miele. Prací prostředky Miele si můžete objednat přes internet na adrese [shop.miele.cz](http://shop.miele.cz) nebo si je můžete zakoupit u servisní služby Miele nebo u vašeho specializovaného prodejce Miele.

	Miele UltraWhite	Miele UltraColor	Miele Cap 	Miele Cap 	Miele Cap 
bavlna	✓	✓	–	Ⓕ	Ⓗ
snadno ošetrovatelné	–	✓	–	Ⓕ	Ⓗ
jemné prádlo	–	✓	Ⓐ, Ⓑ, Ⓒ	Ⓕ	–
vlna 	–	–	Ⓓ, Ⓔ	–	–
hedvábí 	–	–	Ⓔ	–	–
košile	✓	✓	–	Ⓕ	Ⓗ
QuickPowerWash	✓	✓	–	–	–
tmavé/jeans	–	✓	–	Ⓕ	–
Outdoor	–	–	Ⓒ	–	–
impregnace	–	–	–	Ⓖ	–
expres 20	–	✓	–	Ⓕ	–
sportovní prádlo	–	–	Ⓐ	–	–
automatika plus	–	✓	–	Ⓕ	Ⓗ
polštáře	–	✓	–	–	–
záclony	✓	–	–	–	Ⓗ
prachové peří	–	–	Ⓑ	–	–
nové textilie	–	✓	–	Ⓕ	–
péřové přikrývky	–	–	Ⓑ	–	–
jen máchání/škrobení	–/–	–/–	–/–	Ⓕ/–	–/–

✓ doporučuje se

– nedoporučuje se

Ⓐ Sport

Ⓑ prachové peří

Ⓒ Outdoor

Ⓓ WoolCare

Ⓔ SilkCare

Ⓕ avivážní prostředek



Ⓖ impregnace

Ⓗ Booster (zesilovač čišťení)

# Prací prostředky

## Doporučení k pracím prostředkům dle nařízení (EU) Nr. 1015/2010

Doporučení platí pro teplotní oblasti tak, jak bylo popsáno v kapitole „Přehled programů“

	univerzální	na barevné prádlo	na jemné prádlo a vlnu	speciální
bavlna	✓	✓	-	-
snadno ošetřovatelné	-	✓	-	-
jemné prádlo	-	-	✓	-
vlna 	-	-	✓	✓
hedvábí 	-	-	✓	✓
košile	✓	✓	-	-
QuickPowerWash	✓	✓	-	-
tmavé/jeans	-	✓ <sup>1)</sup>	-	✓
Outdoor	-	-	✓	✓
expres 20	-	✓ <sup>1)</sup>	-	-
sportovní prádlo	-	-	✓	✓
automatika plus	-	✓	-	-
pošťáře	-	✓	-	-
záclony	✓	-	-	-
prachové peří	-	-	✓ <sup>1)</sup>	✓
nové textilie	-	✓	-	-
péřové přikrývky	-	-	✓	✓
čištění přístroje	✓ <sup>2)</sup>	-	-	✓

- ✓ doporučuje se
- nedoporučuje se

- 1) tekuté prací prostředky
- 2) práškový prací prostředek

## Čištění bubny (info hygiena)

Při praní s nízkými teplotami anebo te-  
kutými pracími prostředky hrozí ne-  
bezpečí vytváření choroboplodných zá-  
rodků a zápachů v pračce. Pračku čis-  
títe pomocí programu *čištění přístroje*.  
Respektujte hlášení na displeji:

Hygiena info: použijte program s min. 75 °C  
nebo "čištění přístroje"

## Čištění pláště a panelu

⚠ Před čištěním a ošetřováním vy-  
táhněte zástrčku ze zásuvky.

⚠ Pračku v žádném případě ne-  
ostříkujte vodou z hadice.

- Plášť a panel čistíte slabým čisticím  
prostředkem nebo mýdlovou vodou a  
obojí osušte měkkým hadříkem.
- Buben čistíte vhodným čisticím  
prostředkem na nerez.

⚠ Nepoužívejte čisticí prostředky  
obsahující rozpouštědla, drhací  
prostředky, sklo nebo univerzální  
prostředky! Mohou poškodit povrchy  
z umělé hmoty a jiné díly.

## Čištění zásuvky pro dávkování pracích prostředků

Používání nízkých teplot praní a te-  
kutých pracích prostředků podporuje  
rozmnožování choroboplodných zá-  
rodků v zásuvce pro dávkování pra-  
cích prostředků.

- Z hygienických důvodů pravidelně  
čistěte celou zásuvku pro dávkování  
pracích prostředků.

## Vyjmutí zásuvky pro dávkování pra- cích prostředků

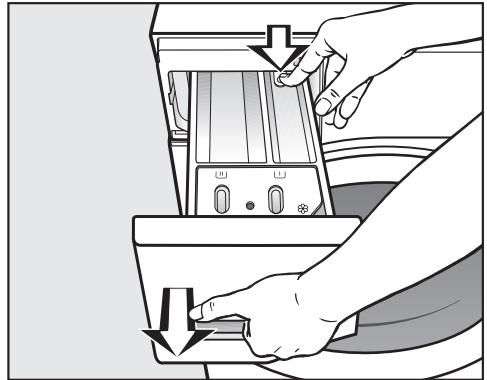



- Vytáhněte zásuvku pro dávkování  
pracích prostředků až na doraz, za-  
tlačte odjišťovací knoflík a odejměte  
zásuvku.
- Vyčistěte zásuvku pro dávkování pra-  
cích prostředků teplou vodou.

# Čištění a ošetřování

## Čištění násosky a kanálku přihrádky

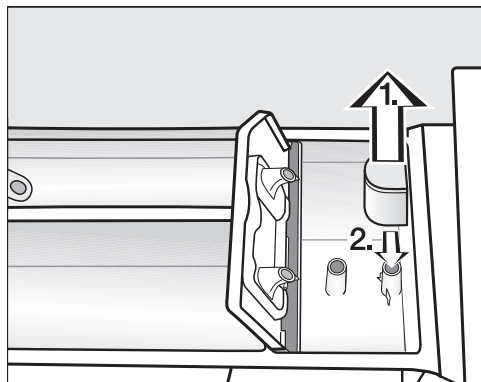
Tekutý škrob způsobuje zalepení. Násoska v přihrádce  již nebude fungovat a přihrádka může přetéci. Po několikerém použití tekutého škrobu vyčistěte násosku obzvláště důkladně.



1. Vytáhněte násosku z komory  a vyčistěte ji pod tekoucí teplou vodou. Vyčistěte také trubici, na kterou se násoska nasazuje.
2. Násosku opět nasadte.

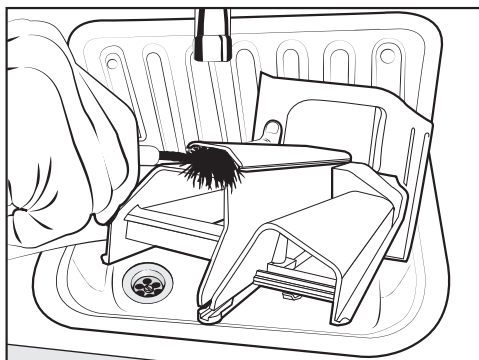

- Vyčistěte kanálek pro avivážní prostředek teplou vodou a kartáčem.

## Čištění prostoru pro zásuvku pro dávkování pracích prostředků

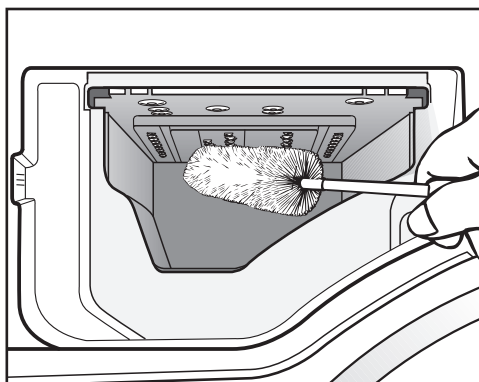

- Pomocí kartáče na lahve odstraňte zbytky pracích prostředků a usazeniny vodního kamene z vylachovacích trysek zásuvky pro dávkování pracích prostředků.
- Nasadte opět zásuvku pro dávkování pracích prostředků.

**Tip:** Nechte pootevřenou zásuvku pro dávkování pracích prostředků, aby mohla uschnout.

## Čištění sítka přívodu vody

Pračka má pro ochranu přívodního ventilu vody dvě sítka. Tato sítka byste měli asi jednou za šest měsíců zkontrolovat. Při častém přerušování dodávky vody z vodovodní sítě může být tento interval kratší.

### Čištění sítka v přívodní hadici

- Zavřete vodovodní kohoutek.
- Odšroubujte přívodní hadici z vodovodního kohoutku.

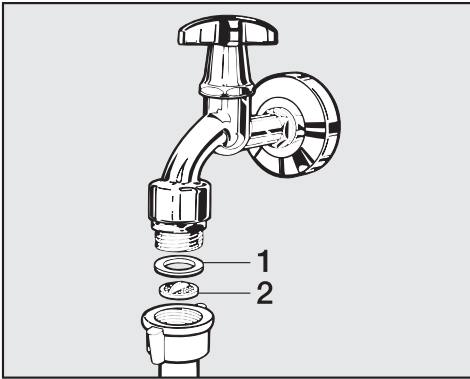

- Vytáhněte gumové těsnění **1** z koncovky.
- Špičatými kleštěmi uchopte krček plastového sítka **2** a sítko vytáhněte.
- Vyčistěte sítko.
- Zpětná montáž se provádí v opačném pořadí.

## Čištění sítka ve vstupním hrdle přívodního ventilu vody

- Kleštěmi opatrně odšroubujte plastovou matici s žebrováním ze vstupního hrdla.

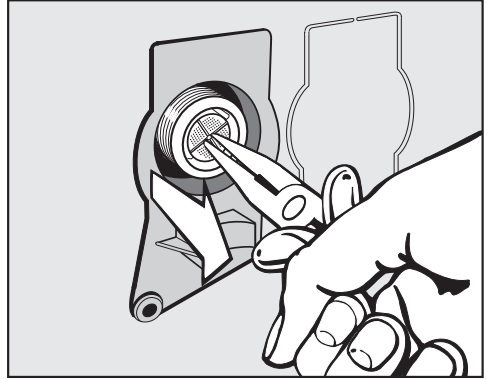

- Špičatými kleštěmi sítko za krček vytáhněte.
- Vyčistěte sítko.
- Zpětná montáž se provádí v opačném pořadí.

Po vyčištění pomalu otvírejte vodovodní kohoutek a zkontrolujte šroubení, zda jsou pevně usazená. Pokud uniká voda, šroubení dotáhněte.

Ochranná sítko **musíte** po vyčištění opět namontovat.



## Co udělat, když ...

Většinu poruch a chyb, k nimž může dojít při běžném provozu, můžete odstranit sami. V mnoha případech můžete ušetřit čas a peníze, protože nemusíte volat servisní službu.

Následující tabulky Vám mají pomoci při nalezení a odstranění příčin poruchy nebo chyby.









Některá hlášení na displeji jsou víceřádková a celá je lze přečíst stisknutím senzorových tlačítek  $\vee$  a  $\wedge$ .

### Nedá se spustit žádný program praní

Problém	Příčina a odstranění
<b>Ovládací panel zůstane tmavý.</b>	Pračka je bez proudu. <ul style="list-style-type: none"><li>■ Zkontrolujte, zda je zastrčená síťová zástrčka.</li><li>■ Zkontrolujte, zda je v pořádku pojistka.</li></ul>
	Pračka se automaticky vypnula z důvodů úspory elektrické energie. <ul style="list-style-type: none"><li>■ Pračku opět zapněte otočením voliče programů.</li></ul>
<b>Na displeji jste vyzváni k zadání PIN kódu.</b>	Je aktivní PIN kód. <ul style="list-style-type: none"><li>■ Zadejte kód a potvrďte ho. Pokud se dotaz při příštím zapnutí nemá zobrazovat, deaktivujte PIN kód.</li></ul>
<b>Displej hlásí:</b>  Servisní služba  chyba zablokování dvířek F34	Nejsou správně zavřena dvířka. Nezapadla západka dvířek. <ul style="list-style-type: none"><li>■ Zavřete dvířka znovu.</li><li>■ Spustíte program znovu.</li></ul> Pokud se chybové hlášení objeví znovu, zavolejte servisní službu.



## Chybové hlášení po stornování programu

Problém	Příčina a odstranění
 Odtok vody viz 	<p>Je ucpaný nebo omezený odtok vody. Je příliš vysoko umístěná vypouštěcí hadice.</p> <ul style="list-style-type: none"> <li>■ Vyčistěte filtr pracího roztoku a vypouštěcí čerpadlo.</li> <li>■ Maximální výtlačná výška je 1 m.</li> </ul>
 Přívod vody viz 	<p>Je zavřený nebo omezený přívod vody.</p> <ul style="list-style-type: none"> <li>■ Zkontrolujte, zda je dostatečně otevřený vodovodní kohoutek.</li> <li>■ Zkontrolujte, zda není zalomená přívodní hadice.</li> <li>■ Zkontrolujte, zda není příliš nízký tlak vody.</li> </ul> <p>Je ucpané sítko v přívodu vody.</p> <ul style="list-style-type: none"> <li>■ Vyčistěte sítko.</li> </ul> <p>Na 2 minuty se zapne vypouštěcí čerpadlo. Poté se uvolní dvířka pračky. Než pračku vypnete, počkejte na odčerpání.</p>
 Waterproof. Zavřete  Servisní služba 	<p>Zareagoval systém ochrany před škodami způsobenými vodou.</p> <ul style="list-style-type: none"> <li>■ Zavřete vodovodní kohoutek.</li> <li>■ Zavolejte servisní službu.</li> </ul>
 Servisní služba  chyba F	<p>Vyskytuje se závada.</p> <ul style="list-style-type: none"> <li>■ Odpojte pračku od elektrické sítě vytažením síťové zástrčky ze zásuvky nebo vypnutím jističe domovní instalace.</li> <li>■ Než pračku znovu připojíte k elektrické síti, počkejte <b>nejméně 2 minuty</b>.</li> <li>■ Pračku znovu zapněte.</li> <li>■ Spusťte program znovu.</li> </ul> <p>Pokud se chybové hlášení objeví znovu, zavolejte servisní službu.</p>

Zrušení chybového hlášení: otočte volič programů do polohy  a vypněte pračku.

## Co udělat, když ...

### Chybové hlášení po skončení programu

Problém	Příčina a odstranění
<b>i</b> Zkontrol. dávkování	<p>Při praní se vytvořilo příliš mnoho pěny.</p> <ul style="list-style-type: none"><li>■ Při příštím praní dávkujte méně pracího prostředku a dbejte pokynů k dávkování na obalu pracího prostředku.</li></ul>
<b>i</b> Hygiena info: použijte program s min. 75 °C nebo "čištění přístroje"	<p>Po delší dobu nebyl spuštěn žádný prací program s teplotou nad 60 °C.</p> <ul style="list-style-type: none"><li>■ Otočte volič programů do polohy <i>další programy/</i> .</li><li>■ Tiskněte sensorová tlačítka <math>\wedge \vee</math>, dokud se na displeji nezobrazí Údržba.</li><li>■ Potvrďte sensorovým tlačítkem OK.</li></ul> <p>Na displeji se zobrazuje: Čištění přístroje</p> <ul style="list-style-type: none"><li>■ Potvrďte sensorovým tlačítkem OK.</li><li>■ Spusťte program Čištění přístroje s čisticím prostředkem Miele na přístroje nebo práškovým univerzálním pracím prostředkem.</li></ul> <p>Pračka se vyčistí a zabrání se vytváření choroboplodných zárodků a zápachů.</p>
<b>i</b> Vyrovnajte pračku	<p>Nebylo možné řádně provést extra funkci předžehlení na konci programu.</p> <ul style="list-style-type: none"><li>■ Zkontrolujte, zda pračka stojí svisle, jak je popsáno v kapitole „Umístění a připojení“, odstavec „Vyrovnání“.</li><li>■ Zkontrolujte, zda není překročena maximální výtláčná výška 1 m.</li></ul> <p>Pokud se chybové hlášení objeví znovu, zavolejte servisní službu. Pračku lze nadále provozovat bez extra funkce předžehlení.</p>

Upozornění jsou hlášena na konci programu a při zapnutí pračky a musíte je potvrdit sensorovým tlačítkem OK.

## Chybové hlášení po skončení programu

Problém	Příčina a odstranění
<p><b>i</b> Zkontr. filtr + trysku</p>	<p>Jsou znečištěná čerpadla.</p> <ul style="list-style-type: none"> <li>■ Vyčistěte čerpadla podle popisu v kapitole „Co udělat, když . . .“, odstavec „Otevření dvířek při ucpaném odtoku a/nebo výpadku proudu“.</li> <li>■ Po vyčištění spustte znovu prací program.</li> </ul> <p>Tryska v plnicím otvoru dvířek je ucpaná zachycenými vlákny.</p> <ul style="list-style-type: none"> <li>■ Zachycená vlákna odstraňte prsty. Nepoužívejte pomůcky s ostrými hranami.</li> <li>■ Po vyčištění spustte znovu prací program.</li> </ul> <p>Pokud se chybové hlášení objeví znovu, zavolejte servisní službu. Pračku lze provozovat dále s omezenými funkcemi.</p>



Upozornění jsou hlášena na konci programu a při zapnutí pračky a musíte je potvrdit senzorovým tlačítkem *OK*.

## Co udělat, když ...

### Všeobecné problémy s pračkou

Problém	Příčina a odstranění
<b>Pračka zapáchá.</b>	Nedbali jste hygienické informace. Po delší dobu nebyl spuštěn žádný program praní s teplotou nad 60 °C. ■ Aby se v pračce nevytvořily choroboplodné zárodky a zápachy, spustte program <i>čištění přístroje</i> s čisticím prostředkem Miele nebo univerzálním práškovým pracím prostředkem.
	Po praní nebyla zavřena dvířka a zásuvka pro dávkování pracích prostředků. ■ Nechte pootevřená dvířka a zásuvku pro dávkování pracích prostředků, aby mohly uschnout.
<b>Během odstředování pračka nestojí klidně.</b>	Nožky přístroje nestojí rovnoměrně a nejsou zajištěné. ■ Vyrovnejte pračku, aby stála stabilně, a zakontrujete nožky přístroje.
<b>Pračka neodstředila prádlo jako obvykle a prádlo je ještě mokré.</b>	Při závěrečném odstředování byla změřena velká nevyváženost a automaticky se snížil počet otáček. ■ Do bubnu dávejte vždy velké i malé kusy prádla, abyste dosáhli lepšího rozložení.
<b>Výskyt neobvyklých čerpacích hluků.</b>	Nejedná se o závadu! Srkavé zvuky na začátku a na konci čerpání jsou normální.
<b>Na displeji je cizí jazyk.</b>	V „nastavení, jazyk  “ byl zvolen jiný jazyk. ■ Nastavte obvyklý jazyk. Jako vodítko Vám pomůže symbol vlajky.

## Všeobecné problémy s pračkou



Problém	Příčina a odstranění
<p><b>V zásuvce pro dávkování pracích prostředků zůstanou větší zbytky pracích prostředků.</b></p>	<p>Průtočný tlak vody je nedostatečný.</p> <ul style="list-style-type: none"> <li>■ Vyčistěte sítko v přívodu vody.</li> <li>■ Uvědomte si, že tlak vody musí být nejméně 100 kPa (1 bar).</li> </ul> <p>Práškové prací prostředky ve spojení se změkčovácími prostředky mají sklon k lepení.</p> <ul style="list-style-type: none"> <li>■ Vyčistěte zásuvku pracích prostředků a příště dávejte do přihrádky nejprve prací prostředek a teprve potom změkčovací prostředek.</li> </ul>
<p><b>Avivážní prostředek se nevyplachuje úplně nebo v komoře ☼ zůstává stát příliš mnoho vody.</b></p>	<p>Není správně usazená násoska nebo je ucpaná.</p> <ul style="list-style-type: none"> <li>■ Vyčistěte násosku, viz kapitola „Čištění a ošetřování“, odstavec „Čištění zásuvky pro dávkování pracích prostředků“.</li> </ul>
<p><b>Na konci programu se v kapsli ještě nachází voda.</b></p>	<p>Je ucpaná vypouštěcí trubička v zásuvce pro dávkování pracích prostředků, na niž se nasazuje kapsle.</p> <ul style="list-style-type: none"> <li>■ Vyčistěte trubičku.</li> </ul> <p>Nejedná se o závadu! Z technických důvodů zůstane v kapsli malé zbytkové množství vody.</p>
<p><b>V přihrádce pro avivážní prostředek vedle kapsle stojí voda</b></p>	<p>Nebylo aktivováno senzorové tlačítko  nebo po posledním praní nebyla vyjmuta prázdná kapsle.</p> <ul style="list-style-type: none"> <li>■ Při příštím nasazení kapsle aktivujte senzorové tlačítko .</li> <li>■ Po každém praní vyjměte a zlikvidujte kapsli.</li> </ul> <p>Je ucpaná vypouštěcí trubička v zásuvce pro dávkování pracích prostředků, na niž se nasazuje kapsle.</p> <ul style="list-style-type: none"> <li>■ Vyčistěte trubičku.</li> </ul>

## Co udělat, když ...

### Neuspokojivý výsledek praní

Problém	Příčina a odstranění
<b>Na vypraném prádle ulpívají pružné šedé zbytky.</b>	Bylo příliš nízké dávkování pracího prostředku. Prádlo bylo silně znečištěné tukem (oleje, masti). <ul style="list-style-type: none"><li>■ Při takovém znečištění prádla buď přidejte více pracího prostředku, nebo použijte tekutý prací prostředek.</li><li>■ Před příštím praním spusťte program <i>čištění přístroje</i> s čisticím prostředkem Miele nebo univerzálním práškovým pracím prostředkem.</li></ul>
<b>Na vypraných tmavých textiliích jsou bílé zbytky podobné pracímu prostředku.</b>	Prací prostředek obsahuje ve vodě nerozpustné složky (zeolity) na změkčení vody. Ty se usadily na textiliích. <ul style="list-style-type: none"><li>■ Po usušení se pokuste odstranit tyto zbytky kartáčem.</li><li>■ Příště perte tmavé textilie pracím prostředkem bez zeolitů. Tekuté prací prostředky zeolity většinou neobsahují.</li><li>■ Perte textilie pomocí programu <i>tmavé/jeans</i>.</li></ul>

## Nedají se otevřít dvířka

Problém	Příčina a odstranění
<p><b>Během praní se nedají otevřít dvířka.</b></p>	<p>Během praní je uzamčený buben.</p> <ul style="list-style-type: none"> <li>■ Stiskněte senzorové tlačítko <i>start/stop</i> a stornujte program.</li> </ul> <p>Program se stornuje, dvířka se odblokují a můžete je otevřít.</p> <hr/> <p>V bubnu je voda a pračka ji nemůže odčerpat.</p> <ul style="list-style-type: none"> <li>■ Vyčistěte filtr pracího roztoku a vypouštěcí čerpadlo podle popisu v odstavci „Otevření dvířek při ucpaném odtoku a/nebo výpadku proudu“.</li> </ul>
<p><b>Po stornování programu je na displeji:</b> Komfortní ochlaz..</p>	<p>Pro ochranu před opařením se dvířka nedají otevřít při teplotě pracího roztoku nad 55 °C.</p> <ul style="list-style-type: none"> <li>■ Počkejte, dokud neklesne teplota v bubnu a nezmizí zobrazení na displeji.</li> </ul>
<p><b>Displej hlásí:</b>  Servisní služba  chyba odblokování dvířek F35</p>	<p>Je zablokovaný zámek dvířek.</p> <ul style="list-style-type: none"> <li>■ Zavolejte servisní službu.</li> </ul>

## Co udělat, když ...

### Otevření dvířek při ucpaném odtoku a/nebo výpadku proudu

- Vypněte pračku.

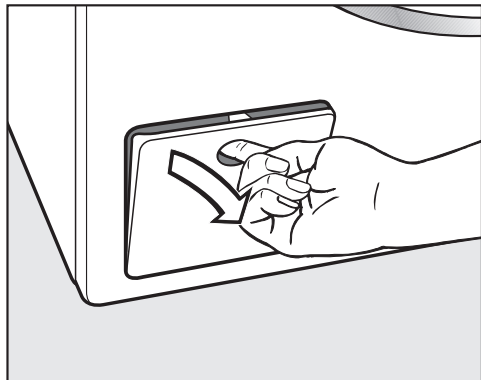

- Otevřete kryt vypouštěcího čerpadla.

### Ucpaný odtok

Když je ucpaný odtok, může se v pračce nacházet větší množství vody.

**⚠** Hrozí nebezpečí opaření, jestliže se krátce předtím pralo při vysokých teplotách!

Pozor při vypouštění pracího roztoku.

### Postup vyprázdnění

Nevyšroubujte filtry pracího roztoku.

- Postavte pod kryt nějakou nádobu, např. univerzální pečicí plech.

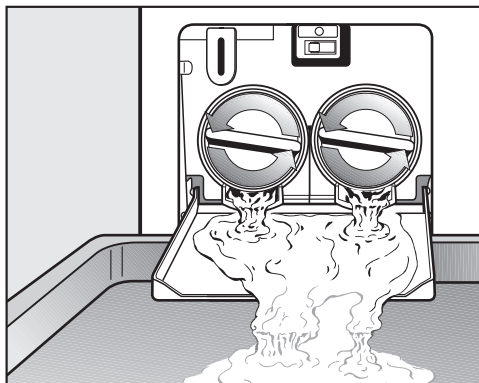

- Pomalým otáčením uvolňujte filtry pracího roztoku, dokud nebude vytékat voda.

- Filtry pracího roztoku opět zašroubujte, abyste přerušili vypouštění vody.

Když už nevytéká voda:

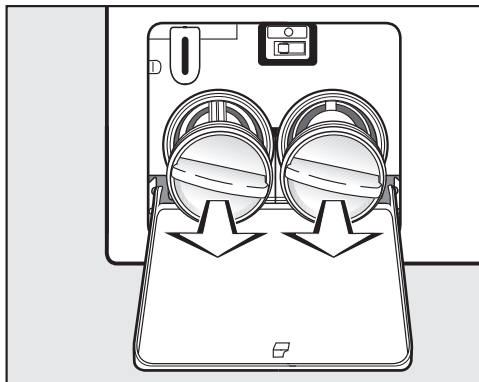

- Filtry pracího roztoku úplně vyšroubujte.



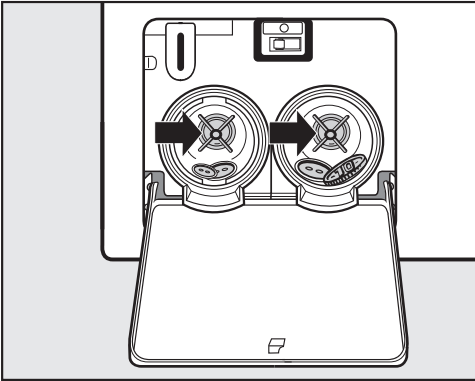

- Filtry pracího roztoku důkladně vyčistěte.
- Zkontrolujte, zda se dá snadno otáčet lopatkami vypouštěcího čerpadla, a případně odstraňte cizí předměty (knoflíky, mince apod.) a vyčistěte vnitřek.

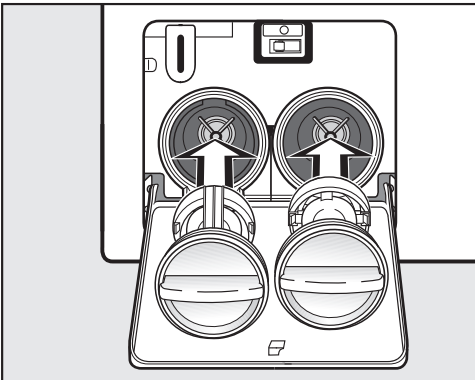

- Nasadte opět správně filtry pracího roztoku (vlevo a vpravo) a pevně je zašroubujte.

⚠ Voda vytékající z pračky může způsobit škody.  
Znovu nasadte a utáhněte filtr pracího roztoku.

### Otevření dvířek

⚠ Před vyjímáním prádla se přesvědčte, že stojí buben. Při sáhnutí do ještě se otáčejícího bubnu hrozí značné nebezpečí poranění.

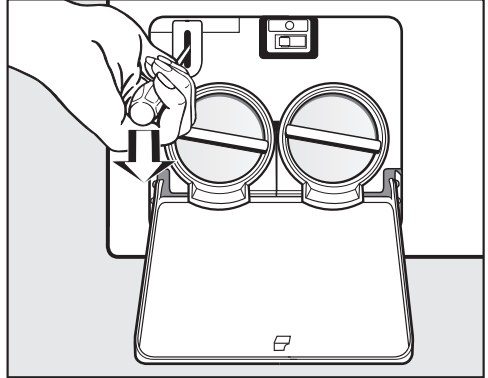

- Pomocí šroubováku odblokujte dvířka.
- Otevřete dvířka.

# Serviceční služba

## Kontakt při závadách

Při závadách, které nedokážete odstranit sami, podejte prosím zprávu Vašemu specializovanému prodejci Miele nebo servisní službě Miele.

Telefonní číslo servisní služby Miele najdete na konci tohoto dokumentu.

Serviceční služba bude potřebovat modelové označení a výrobní číslo. Oba údaje najdete na typovém štítku.

Typový štítek naleznete při otevřených dvířkách nad sklem dvířek.

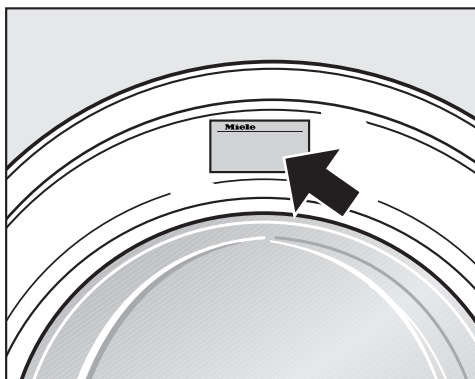

## Příslušenství k dokoupení

Pro tuto pračku obdržíte příslušenství k dokoupení u specializovaných prodejců Miele nebo u servisní služby Miele.

## Záruka

Záruční doba činí 2 roky.

Záruční podmínky se řídí platnými právními předpisy. Informace k záručním podmínkám naleznete na [www.miele.cz](http://www.miele.cz).

## Čelní pohled

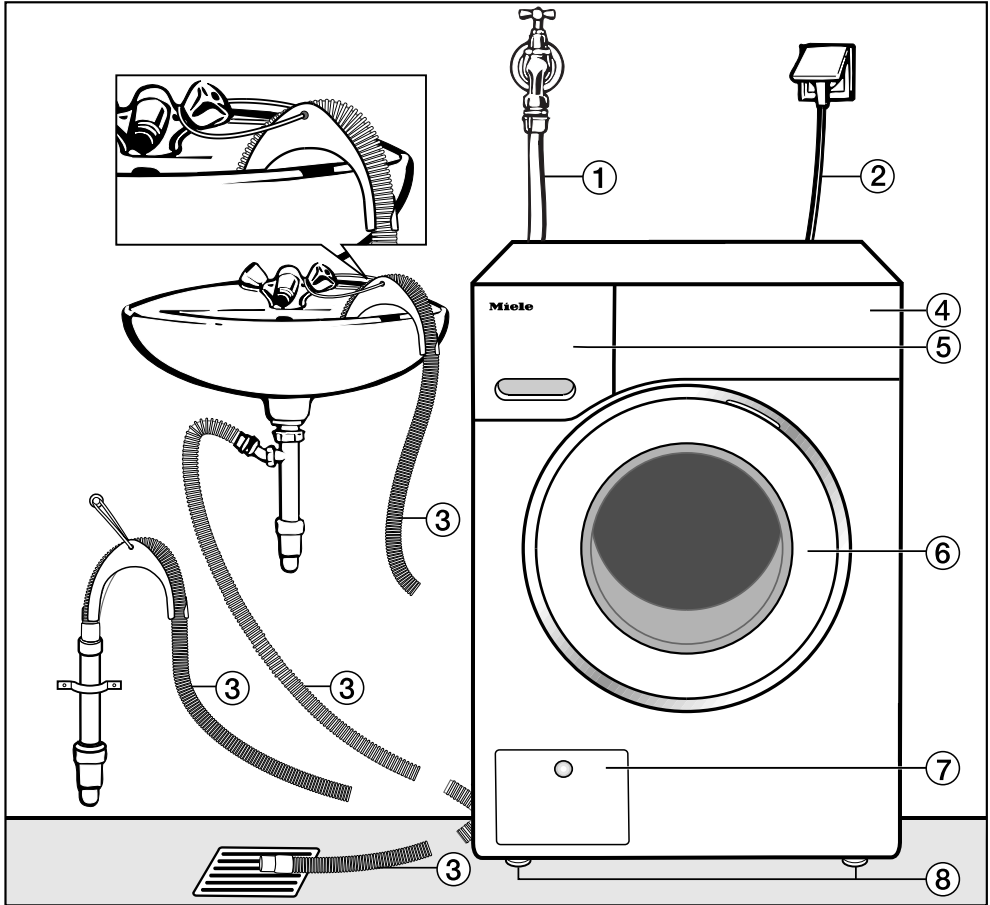

- ① přívodní hadice vody (tlakovzdorná do 7000 kPa)
- ② Elektrické připojení
- ③ vypouštěcí hadice s kolenem (příslušenství) a s možností vedení odtoku vody
- ④ ovládací panel
- ⑤ zásuvka pro dávkování pracích prostředků
- ⑥ dvířka
- ⑦ kryt pro přístup k filtru pracího roztoku, vypouštěcím čerpadlům a nouzovému otvírání dvířek
- ⑧ čtyři výškově nastavitelné nohy

# Umístění a připojení

## Zadní pohled

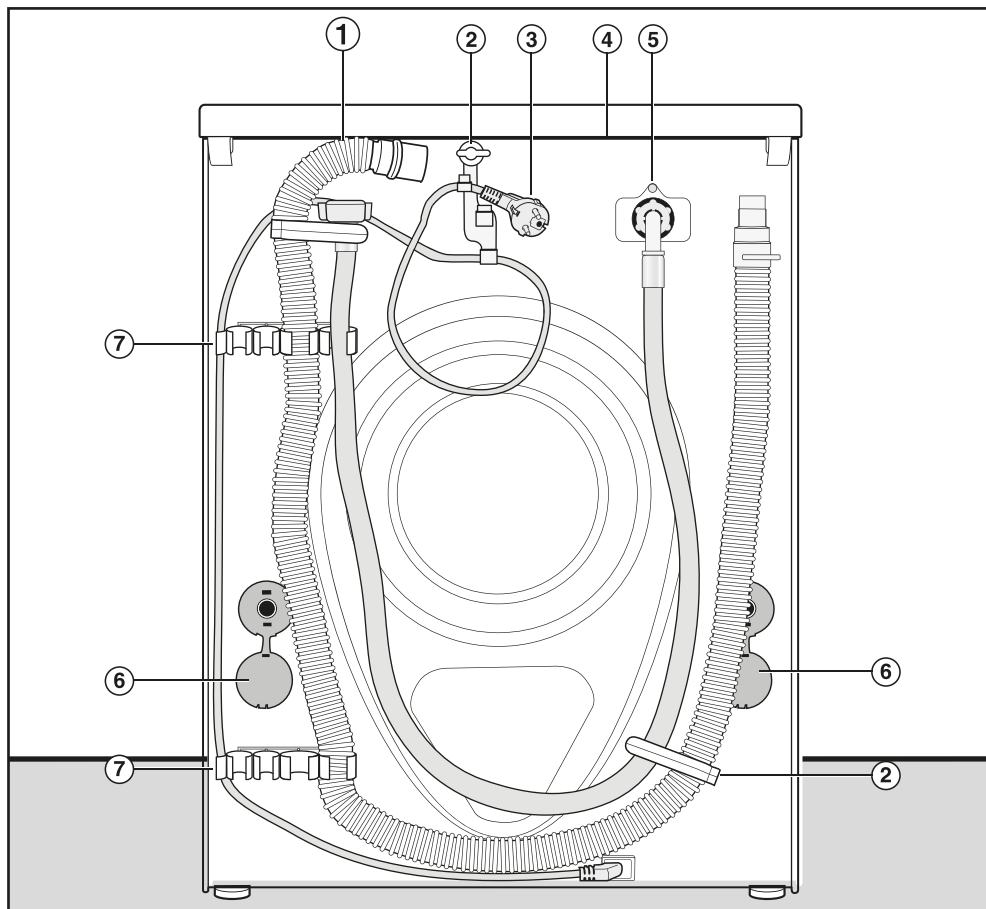

- ① vypouštěcí hadice
- ② přepravní držáky pro přívodní a vypouštěcí hadici a elektrický kabel
- ③ Elektrické připojení
- ④ přesah horní desky s možností uchopení pro přepravu
- ⑤ přívodní hadice vody (tlakuvzdorná do 7000 kPa)
- ⑥ otočné pojistky s přepravními tyčemi
- ⑦ přepravní držáky pro přívodní a vypouštěcí hadici a držák pro odejmuté přepravní tyče

## Plocha pro umístění

Jako plocha pro umístění se hodí nejlépe betonová podlaha. Ta se oproti podlaze z dřevěných trámů nebo „měkké“ podlaze při odstředování zřídka kdy začne chvět.

Mějte na paměti:

- Postavte pračku svisle a stabilně.
- Nestavte pračku na měkké podlahové krytiny, protože by během odstředování vibrovala.

Při umístění na podlaze (stropě) z dřevěných trámů:

- Postavte pračku na dřevotřískovou desku (nejméně 59 x 52 x 3 cm). Deska by měla být sešroubována s co nejvíce trámy, nikoli však pouze s prkny podlahy.

**Tip:** Umístěte pračku pokud možno do rohu místnosti. Tam je stabilita každé podlahy největší.

⚠ Hrozí nebezpečí, že pračka při odstředování spadne z podstavce. Při umístění na připravený podstavec (betonový nebo zděný) musí být pračka zajištěna upevňovacím úhelníkem (MTS upevnění na podlaze) (k dostání u specializovaného prodejce Miele nebo u servisní službě Miele).

## Přesun pračky na místo instalace

⚠ Zadní upevnění horní desky může v důsledku vnějších podmínek zkřehnout.

Při přenášení se horní deska může utrhnout.

Před přenášením zkontrolujte přesah horní desky, zda je pevně usazený.

- Pračku přenášejte za přední nohy a zadní přesah horní desky.

## Odstranění přepravní pojistky

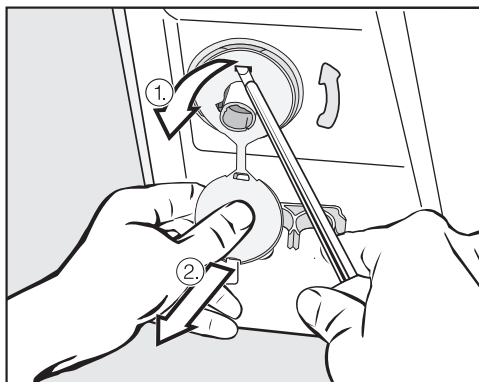

- Odstraňte levou a pravou otočnou pojistku.

1. Zatáhněte za nasazenou zásleпку přepravní pojistky a
2. pomocí šroubováku uvolněte horní a spodní přídržný hák.

## Umístění a připojení

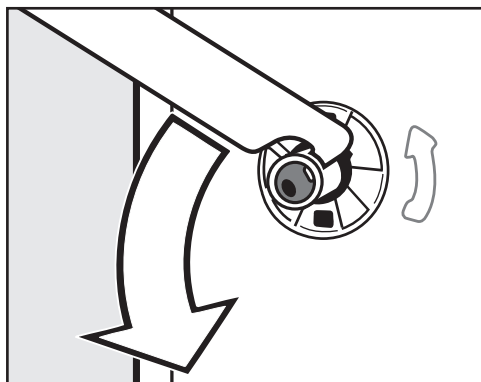

- Přiloženým plochým klíčem otočte levou přepravní tyč o 90° a

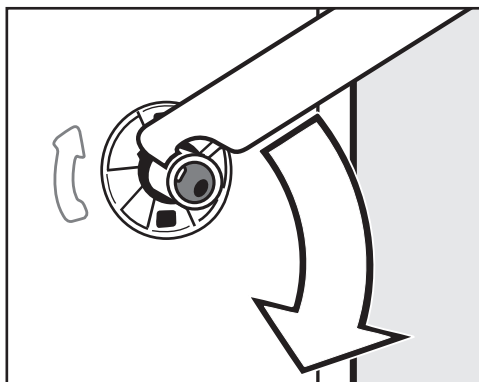

- Otočte pravou přepravní tyč o 90° a

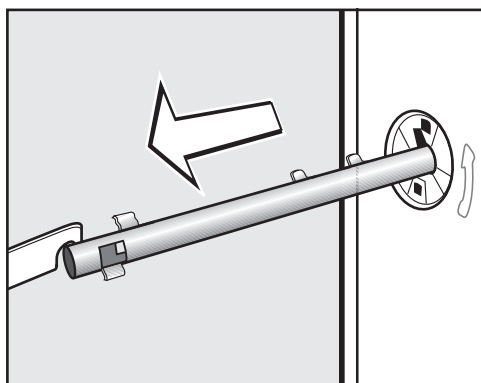

- vytáhněte přepravní tyč.

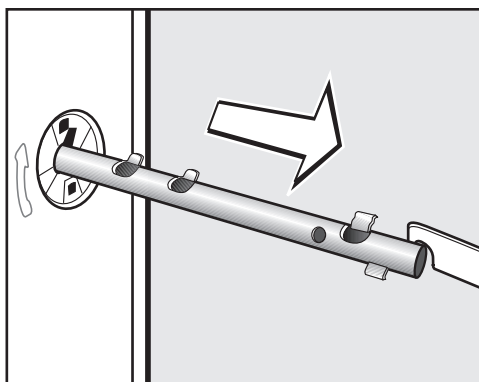

- vytáhněte přepravní tyč.

⚠ Uzavřete otvory po odstranění přepravní pojistky! Pokud nebudou otvory uzavřeny, hrozí nebezpečí poranění.

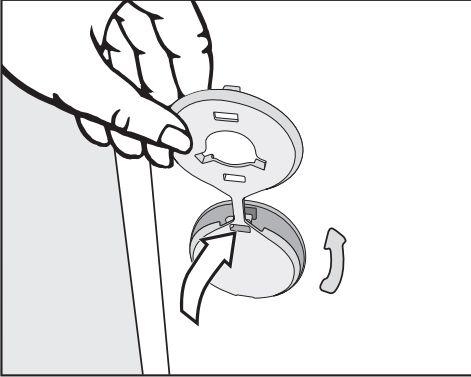

- Uzavřete otvory zátkami.

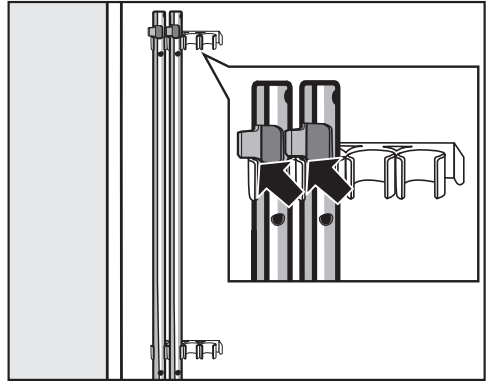

- Upevněte přepravní tyče na zadní stěně pračky. Dbejte na to, aby byl horní přídržný hák nad držákem.

⚠ Pračka se nesmí přepravovat bez přepravní pojistky. Přepravní pojistku uschovejte. Před přepravou pračky (např. při stěhování) je nutno ji znovu namontovat.

### Montáž přepravní pojistky

Montáž přepravní pojistky se provádí v opačném pořadí.

# Umístění a připojení

## Vyrovnání

Aby byl zajištěn bezporuchový provoz, musí pračka stát svisle a rovnoměrně na všech čtyřech nožkách.

Neodborné umístění pračky zvyšuje spotřebu vody a energie a pračka se může pohybovat po podlaze.

## Vyšroubování a zajištění nožky

Pračka se vyrovnává čtyřmi šroubovacími nožkami. Ve stavu při dodání jsou všechny nožky zašroubované.

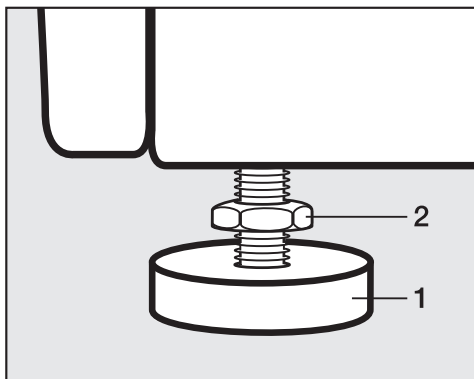

- Pomocí přiloženého plochého klíče uvolněte kontramatici 2 jejím otáčením ve směru hodinových ručiček. Vyšroubujte kontramatici 2 spolu s nožkou 1.

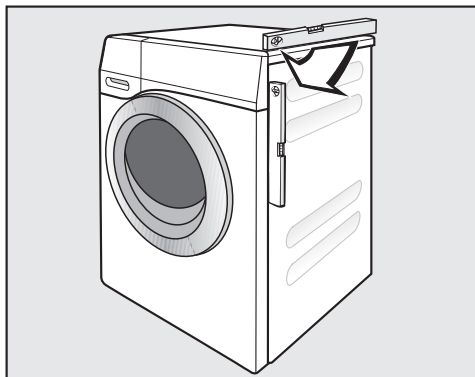

- Vodováhou zkontrolujte, zda pračka stojí svisle.
- Podržte nožku 1 kleštěmi na čerpadla. Plochým klíčem utáhněte kontramatici 2 znovu proti plášti přístroje.

⚠ Všechny čtyři kontramatice musí být pevně dotaženy proti plášti přístroje. Zkontrolujte prosím i nožky, které jste při vyrovnávání nevyšroubovali. Jinak hrozí nebezpečí, že se přístroj bude pohybovat po podlaze.



## Vestavba pod pracovní desku

⚠ Horní kryt pračky nesmíte odmontovat.

Tuto pračku je možno kompletně (s horním krytem) zasunout pod pracovní desku, pokud je pracovní deska v dostatečné výšce.

## Věžové uspořádání pračky a sušičky

Pračku lze uspořádat do sloupu se sušičkou Miele. K tomu je nutná montážní sada\* (WTV).

Díly označené \* jsou k dostání ve specializovaných obchodech Miele nebo u servisní služby Miele.

### Mějte na paměti:

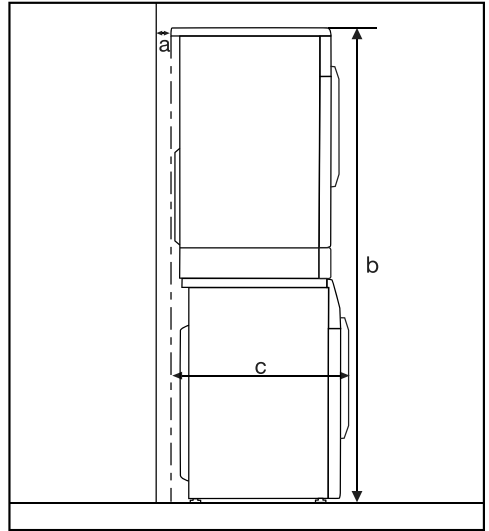

**a** = nejméně 2 cm

**b** = WTV jednoduchá: 172 cm  
WTV se zásuvkou: 181 cm

**c** = 68 cm

# Umístění a připojení

---

## **Systém ochrany před škodami způsobenými vodou**

Miele ochranný systém zaručuje širokou ochranu před škodami způsobenými vodou z pračky.

Systém se skládá zejména z následujících částí:

- přívodní hadice
- elektroniky a ochrany proti vytečení a vyplavení
- vypouštěcí hadice

### **Přívodní hadice**

- ochrana proti prasknutí hadice

Přívodní hadice má destrukční tlak přes 7.000 kPa.

## **Elektronika a plášť přístroje**

- spodní vana  
Voda vytékající z důvodu netěsnosti pračky se zachytí ve spodní vaně. Pomocí plovákového spínače se zavřou ventily na přívodu vody. Další přítok vody je zablokován; odčerpá se voda nacházející se v prací vaně.
- ochrana proti vyplavení  
Tímto se zabrání vyplavení z důvodu nekontrolovaného přítoku vody. Stoupne-li hladina vody nad určitou mez, zapne se vypouštěcí čerpadlo a voda se kontrolovaně odčerpá.

### **Vypouštěcí hadice**

Vypouštěcí hadice je zabezpečena od-vzdušňovacím systémem. Tím je zabráněno, aby automatická pračka sála naprázdno.

## Přívod vody

Pračka smí být připojena k potrubí pitné vody i bez omezovače zpětného toku, protože je zkonstruována podle platných norem DIN.

Tlak vody musí činit nejméně 100 kPa a nesmí překročit 1.000 kPa. Pokud je vyšší než 1.000 kPa, je nutno namontovat redukční tlakový ventil.

Pro připojení je potřeba vodovodní kohoutek se šroubením  $\frac{3}{4}$ ". Není-li takový k dispozici, tak smí pračku k potrubí s pitnou vodou namontovat pouze kvalifikovaný instalatér.

 Šroubové spojení je pod tlakem vodovodního potrubí. Zkontrolujte proto pomalým otevřením vodovodního kohoutku, zda je připojení těsné. Případně opravte usazení těsnění a šroubení.

Pračka není vhodná pro připojení na teplou vodu.

## Údržba

V případě výměny použijte pouze originální hadici Miele s destrukčním tlakem vyšším než 7.000 kPa.

Pro ochranu ventilu přívodu vody je sítko ve volném konci přívodní hadice a sítko ve vstupním hrdle.

Žádné z obou ochranných sítěk nesmíte odstranit.

## Příslušenství – prodloužení hadice

Jako příslušenství jsou u specializovaného prodejce Miele nebo u servisní služby Miele k dostání hadice o délce 2,5 m nebo 4,0 m.

# Umístění a připojení

## Odtok vody

Prací roztok se odčerpává vypouštěcím čerpadlem s výtlačnou výškou 1 m. Hadice musí být nainstalována bez zalomení, aby nebyl omezen odtok vody. Pokud je to nutné, lze hadici prodloužit až na 5 m. Příslušenství je k dostání ve specializovaných obchodech Miele nebo u servisní služby Miele.

Pro výtlačné výšky nad 1 m (max. do 1,8 m) je ve specializovaných obchodech nebo u servisní služby Miele k dostání výměnné vypouštěcí čerpadlo.

Při výtlačné výšce 1,8 m lze hadici prodloužit až na 2,5 m. Příslušenství je k dostání ve specializovaných obchodech Miele nebo u servisní služby Miele.

### Možnosti odtoku vody:

#### 1. Zavěšení do umyvadla nebo výlevky:

Mějte na paměti:

- Zajistěte hadici proti vypadnutí!
- Pokud se voda odčerpává do umyvadla, musí být zajištěn její rychlý odtok. Jinak hrozí nebezpečí, že voda přeteče nebo se část odčerpané vody nasaje zpět do pračky.

#### 2. Napojení na umělohmotnou odpadní rouru s gumovou vsuvkou (sifon není bezpodmínečně nutný).

#### 3. Odtok do podlahové výpusti (kanálu).

#### 4. Napojení na umyvadlo s umělohmotnou závitovou spojkou.

Mějte na paměti:

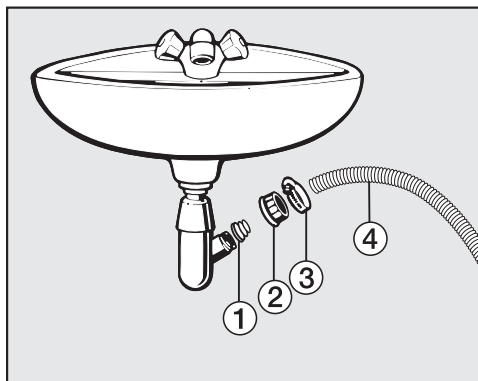

① adaptér

② umyvadlová převlečná matice

③ hadicová svorka

④ konec hadice

- Nainstalujte adaptér ① s umyvadlovou převlečnou maticí ② na sifon umyvadla.
- Nasadte konec hadice ④ na adaptér ①.
- Šroubovákem utáhněte hadicovou svorku ③ hned za umyvadlovou převlečnou maticí.

## Elektrické připojení

Pračka je sériově vybavena zástrčkou pro připojení do zásuvky s ochranným kontaktem.

 Po nainstalování pračky musí být volně přístupná elektrická zásuvka. Z bezpečnostních důvodů nepoužívejte prodlužovací kabely nebo vícenásobné stolní zásuvky, abyste vyloučili potenciální zdroj nebezpečí (např. nebezpečí požáru v důsledku přehřátí).

Připojení, instalace a bezpečnostní opatření musí být v souladu s příslušnými normami:  
ČSN EN 60 335.

Poškozený připojovací kabel smí být nahrazen jen speciálním kabelem stejného typu (k dostání u servisní služby Miele). Z bezpečnostních důvodů smí tuto výměnu provést pouze firmou Miele pověřený kvalifikovaný odborník nebo servisní služba Miele.

Jmenovitý příkon a odpovídající jištění jsou uvedeny na typovém štítku. Porovnejte údaje na typovém štítku s parametry elektrické sítě.

## Údaje o spotřebě

		<b>náplň</b>	<b>energie</b>	<b>voda</b>	<b>doba trvání</b>	<b>zbytková vlhkost</b>
		kg	kWh	litr	hod.:min.	%
bavlna	90 °C	9,0	2,60	65	2:29	50
	60 °C	9,0	1,45	65	2:29	50
	60 °C	4,5	1,10	52	2:19	50
	◁60°C*	9,0	0,74	54	2:59	44
	◁60°C*	4,5	0,55	49	2:59	44
	40 °C	9,0	1,20	65	2:39	50
	◁40°C*	4,5	0,35	42	2:59	44
	20 °C	9,0	0,45	65	2:39	50
snadno ošetřovatelné	30 °C	4,0	0,60	57	1:59	30
jemné prádlo	30 °C	3,0	0,20	40	1:09	–
vlna 	30 °C	2,0	0,23	35	0:39	–
automatika plus	40 °C	6,0	0,60	59	1:59	–
QuickPowerWash	40 °C	5,0	0,75	45	0:59	–
expres 20 <sup>1)</sup>	40 °C	3,5	0,33	30	0:20	–
košile <sup>2)</sup>	60 °C	2,0	0,66	40	1:31	–

1) aktivováno sensorové tlačítko Quick

2) deaktivována extra funkce předžehlení

## Pokyny pro srovnávací zkoušky

\*Zkušební program dle ČSN EN 60456 a energetické účinnosti dle směrnice 1061/2010

Údaje o spotřebě se mohou od zde uvedených hodnot odchylovat podle tlaku vody, tvrdosti vody, teploty napouštěné vody, teploty v místnosti, druhu prádla, množství prádla, kolísání síťového napětí a zvolených extra funkcí.

Teplota naměřená při pracím postupu *PowerWash 2.0* během fáze topení na teplotním čidle v prací vaně je vyšší než skutečná teplota prádla.

Teplota tam naměřená **nepředstavuje** teplotu v prádle.

Údaje o spotřebě zobrazované v eko informacích se mohou lišit od zde uvedených informací. Odchyly vyplývají z tolerancí konstrukčních dílů a místních okolností, např. kolísání tlaku ve vodovodní síti, napětí sítě a jeho kolísání.





## Technické údaje

výška	850 mm
šířka	596 mm
hloubka	636 mm
hloubka při otevřených dvířkách	1054 mm
výška pro vestavbu	850 mm
šířka pro vestavbu	600 mm
hmotnost	ca 100 kg
množství náplně	9 kg suchého prádla
přípojné napětí	viz typový štítek
jmenovitý příkon	viz typový štítek
jištění	viz typový štítek
údaje o spotřebě	viz kapitola Údaje o spotřebě
minimální hydraulický tlak vody	100 kPa
maximální hydraulický tlak vody	1.000 kPa
délka přívodní hadice	1,60 m
délka vypouštěcí hadice	1,50 m
délka připojovacího kabelu	2,00 m
maximální výtlačná výška	1,00 m
maximální výtlačná délka	5,00 m
světlo emitující diody LED	třída 1
udělené zkušební značky	viz typový štítek

# Technické údaje

## Informační list pro pračky pro domácnost

dle nařízení komise v přenesené pravomoci (EU) č. 1061/2010

<b>MIELE</b>	
<b>Identifikační značka modelu</b>	WCI 330 WCS
Jmenovitá kapacita <sup>1</sup>	9,0 kg
třída energetické účinnosti	
A+++ (nejvyšší účinnost) až D (nejnižší účinnost)	A+++
roční spotřeba energie (AE <sub>c</sub> ) <sup>2</sup>	130 kWh/rok
Spotřeba energie standardního programu pro bavlnu pro praní při 60°C s celou náplní	0,74 kWh
Spotřeba energie standardního programu pro bavlnu pro praní při 60°C s poloviční náplní	0,55 kWh
Spotřeba energie standardního programu pro bavlnu pro praní při 40°C s poloviční náplní	0,35 kWh
Vážený příkon ve vypnutém stavu (P <sub>o</sub> )	0,40 W
Vážený příkon v režimu ponechání v zapnutém stavu (P)	3,50 W
Vážená roční spotřeba vody (AW <sub>v</sub> ) <sup>3</sup>	11.000 litr/rok
Třída účinnosti sušení odstřediváním	
A (nejvyšší účinnost) až G (nejnižší účinnost)	A
Maximální otáčky při odstředování <sup>4</sup>	1.600 U/min
Zbytkový obsah vlhkosti <sup>4</sup>	44 %
Standardní program, na který se vztahují informace uvedené na štítku a v informačním listu <sup>5</sup>	Bavlna 60/40 se šípkou
Trvání standardního programu	
Standardní program pro bavlnu pro praní při 60°C s celou náplní	179 min
Standardní program pro bavlnu pro praní při 60°C s poloviční náplní	179 min
Standardní program pro bavlnu pro praní při 40°C s poloviční náplní	179 min
Trvání režimu ponechání v zapnutém stavu (T <sub>i</sub> ) <sup>6</sup>	15 min
Emise hluku šířeného vzduchem	
Praní <sup>7</sup>	46 dB(A) re 1 pW
Odstředování <sup>7</sup>	72 dB(A) re 1 pW
Vestavný spotřebič	-
Tento výrobek během pracího cyklu neuvolňuje ionty stříbra.	

- Ano, k dispozici

- <sup>1</sup> V kg bavlněné látky u standardního programu pro bavlnu pro praní při 60°C s celou náplní, nebo u standardního programu pro bavlnu pro praní při 40°C s celou náplní podle toho, která hodnota je menší.
- <sup>2</sup> Na základě 220 standardních pracích cyklů s programy pro bavlnu pro praní při 60°C a 40°C s celou a poloviční náplní a spotřeba v režimech s nízkou spotřebou energie. Skutečná spotřeba energie bude záviset na tom, jak je spotřebič používán.
- <sup>3</sup> na základě 220 standardních pracích cyklů s programy pro bavlnu pro praní při 60°C a 40°C s celou a poloviční náplní. Skutečná spotřeba vody bude záviset na tom, jak je spotřebič používán.
- <sup>4</sup> U standardního programu pro bavlnu pro praní při 60°C s celou náplní, nebo u standardního programu pro bavlnu pro praní při 40°C s poloviční náplní podle toho, která hodnota je menší, a zbytkový obsah vlhkosti u standardního programu pro bavlnu pro praní při 60°C s celou náplní, nebo u standardního programu pro bavlnu pro praní při 40°C s poloviční náplní podle toho, která hodnota je větší.
- <sup>5</sup> Tyto programy jsou vhodné pro praní běžně znečištěného bavlněného prádla a jedná se o neúčinnější programy z hlediska kombinované spotřeby energie a vody.
- <sup>6</sup> Je-li pračka pro domácnost vybavena systémem řízení spotřeby elektrické energie.
- <sup>7</sup> U standardního programu pro bavlnu pro praní při 60°C s celou náplní.

# Nastavení

Pomocí nastavení můžete přizpůsobit elektroniku pračky měnícím se požadavkům.

Nastavení můžete kdykoli změnit.

## Vyvolání nastavení

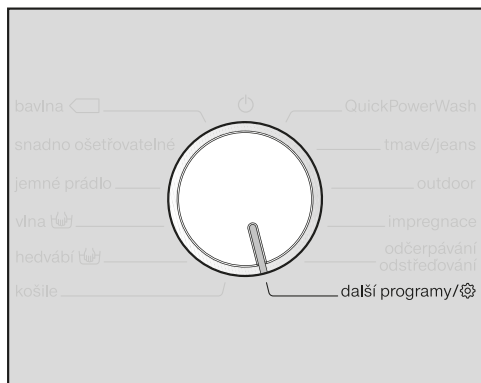

- Otočte volič programů do polohy *další programy/⚙️*.



- Tiskněte sensorová tlačítka  $\nabla/\wedge$ , dokud se na displeji neobjeví:



- Potvrďte sensorovým tlačítkem OK.



Nyní se nacházíte v submenu *nastavení*.

## Volba nastavení

- Tiskněte sensorová tlačítka  $\nabla/\wedge$ , dokud se na displeji nezobrazí požadované nastavení.
- Sensorové tlačítko  $\nabla$  posouvá výběrový seznam dolů.
- Sensorové tlačítko  $\wedge$  posouvá výběrový seznam nahoru.
- Pro zpracování zobrazeného nastavení stiskněte sensorové tlačítko OK.

## Zpracování nastavení

- Stisknutím sensorových tlačítek  $\nabla/\wedge$  se Vám zobrazí různé možnosti výběru nastavení.

Vybraná položka je vyznačena zatržítkem  $\checkmark$ .

- Když se na displeji zobrazuje požadovaná volba, stiskněte sensorové tlačítko OK, abyste ji aktivovali.

## Ukončení nastavení

- Otáčejte voličem programů.

## Jazyk

Na displeji se mohou zobrazovat různé jazyky.

Vlajka  za slovem *jazyk* slouží jako návod, pokud byl nastaven jazyk, kterému nerozumíte.

Zvolený jazyk se uloží do paměti.

## Hlasitost bzučáku

Bzučák Vám akusticky oznamuje konec programu. Lze ho nastavit na hlasitější nebo tišší zvuk.

### Volba

- Vyp.
- ■■■■■■■■ (tichý)
- ■■■■■■■■ (hlasitý) (nastavení z výroby)

## Tón tlačítek

Stisknutí sensorových tlačítek je potvrzeno akustickým signálem.

### Volba

- Vyp.
- ■■■■■■■■ (tichý)
- ■■■■■■■■ (nastavení z výroby)
- ■■■■■■■■ (hlasitý)

## Uvítací tón

Hlasitost uvítacího tónu můžete nastavit na sedm různých stupňů.

### Volba

- Vyp.
- ■■■■■■■■ (tichý)
- ■■■■■■■■ (nastavení z výroby)
- ■■■■■■■■ (hlasitý)

## Spotřeba

Zde si můžete přečíst v paměti uložené údaje o spotřebě elektrické energie a vody.

### Volba

- Poslední program  
Údaj o spotřebě naposledy provedeného pracího programu.
- Celková spotřeba  
Souhrnné údaje o spotřebě energie a vody posledních programů.
- Funkce vynulování  
Vynulují se souhrnné údaje o spotřebě energie a vody.

# Nastavení

## PIN kód

PIN kódem chráníte svoji pračku před používáním cizími lidmi.

### Volba

- Aktivovat  
Při aktivovaném PIN kódu musíte po zapnutí zadat PIN kód, abyste mohli pračku obsluhovat.  
Z výroby je zadán PIN kód 125.
- Změnit  
Můžete zadat vlastní trojmístný PIN kód.

 Nově zadaný PIN kód nezapomeňte.

Bez PIN kódu může pračku znovu uvolnit jen servisní služba Miele.

Nový PIN kód si poznamenejte.

- Deaktivovat  
Pračka se má opět obsluhovat bez zadávání PIN kódu. Zobrazuje se jen tehdy, když předtím byl aktivován PIN kód.

## Jednotky







Teplota se může udávat ve stupních Celsia °C/Celsius nebo ve stupních Fahrenheita °F/Fahrenheit.

Z výroby jsou nastavené stupně Celsia °C/Celsius.

## Jas

Můžete určit jas displeje, sensorových tlačítek a tlumeně svítících sensorových tlačítek.

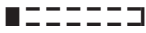
### Volba

- Jas displeje  
Řídí jas displeje.
  -  (tmavý)
  -  (světlý) (nastavení z výroby)
- Tlačítka aktivní  
Řídí jas aktivovaných sensorových tlačítek.
  -  (tmavý)
  -  (nastavení z výroby)
  -  (světlý)
- Tlačítka neaktivní  
Řídí jas sensorových tlačítek, která je možno aktivovat.
  -  (tmavý)
  -  (nastavení z výroby)
  -  (světlý)

**Tip:** Dbejte na velký rozdíl jasu mezi aktivovanými a tlumeně svítícími sensorovými tlačítky. To Vám usnadní ovládání.

## Nastav. vyp. displeje

Pro úsporu energie se vypíná osvětlení displeje a senzorových tlačítek. Senzorové tlačítko *start/stop* pomalu bliká.

### Volba

- Zap.  
Osvětlení se po 10 minutách vypne.
- Zap. (ne v progr.) (nastavení z výroby)  
Osvětlení zůstane zapnuté během provádění programu. 10 minut po skončení programu se osvětlení vypne.
- Vyp.  
Osvětlení zůstane zapnuté.

## Info o programu

Můžete si vybrat, jaká informace se krátce zobrazí na displeji po zvolení programu.

### Volba

- Název programu  
Na displeji se několik sekund zobrazuje název programu.
- Program + naplnění (nastavení z výroby)  
Na displeji se několik sekund zobrazuje název programu a maximální množství naplnění.
- Vyp.  
Na displeji se hned po zvolení programu objeví základní zobrazení s teplotou, počtem otáček a dobou trvání programu.

## Memory

Pračka po spuštění programu uloží do paměti naposledy zvolená nastavení pracího programu (teplotu, počet otáček a některé extra funkce).

Při opakovaném zvolení tohoto pracího programu pračka zobrazí uložená nastavení.

Z výroby je funkce Memory deaktivovaná.

## Prodl. předep. bavlny

Máte-li na přeprání zvláštní požadavky, můžete prodloužit základní čas 25 minut.

### Volba

- Běžná (nastavení z výroby)  
Doba přeprání činí 25 minut.
- + 6 min  
Doba přeprání činí 31 minut.
- + 9 min  
Doba přeprání činí 34 minut.
- + 12 min  
Doba přeprání činí 37 minut.

# Nastavení

## Doba namáčení

Dobu trvání namáčení můžete nastavit na hodnotu mezi 30 minutami a 6 hodinami.

Dobu trvání můžete volit v krocích po 30 minutách. Při zvolení extra funkce *namáčení* se provede zvolený čas.

Z výroby je nastavená doba trvání 0: 30 hodin.

## Šetrný chod

Při aktivovaném šetrném chodu se zredukuje pohyb bubnu. Mírně znečištěné textilie tak můžete prát šetrněji.

Šetrný chod můžete aktivovat pro programy *bavlna a snadno ošetřovatelné*.

Z výroby je šetrný chod deaktivovaný.

## Snížení teploty

Ve vysokých polohách má voda nižší bod varu. Miele doporučuje od výšky 2000 m n.m. zapnout snížení teploty, aby voda „nevřela“. Maximální teplota se sníží na 80 °C, i když zvolíte vyšší teplotu.

Z výroby je snížení teploty deaktivované.

## Více vody

Můžete zvýšit množství vody používané v pracích programech.

### Volba

- Voda navíc (nastavení z výroby)  
V praní a máchání se zvýší hladina vody (více vody).
- Máchání navíc  
Provede se máchání navíc.
- Voda + mách. navíc  
Provede se zvýšení hladiny vody při praní a při máchání a jedno máchání navíc

## Hladina vody +

Hladinu vody extra funkce *více vody* můžete zvýšit ve čtyřech stupních.

### Stupně

- Normální (nastavení z výroby)
- Plus Δ
- Plus ΔΔ
- Plus ΔΔΔ



## Max.hladina máchání

Hladinu vody při máchání lze vždy nastavit na maximální hodnotu.

Tato funkce je důležitá pro alergiky, aby se dosáhlo velmi dobrého výsledku máchání. Zvýší se spotřeba vody.

Z výroby je maximální hladina vody při máchání deaktivovaná.

## Ochlazení prací lázně

Na konci hlavního praní nateče do bubny voda navíc, aby ochladila prací roztok.

Ochlazování pracího roztoku se provádí při zvolení programu bavlna při teplotě 70 °C a vyšší.

Ochlazování pracího roztoku by se mělo aktivovat:

- při zavěšení vypouštěcí hadice do umyvadla nebo výlevky, aby se předešlo nebezpečí opaření.
- u budov, jejichž odtokové trubky neodpovídají normě DIN 1986.

Z výroby je ochlazování pracího roztoku deaktivované.

## Nízký tlak vody

Při tlaku vody nižším než 100 kPa (1 bar) pračka stornuje program s chybovým hlášením.

Jestliže nelze zvýšit tlak vody v místě instalace, aktivovaná funkce zabrání stornování programu.

Z výroby je funkce nízký tlak vody deaktivovaná.

## Ochr. proti pomačk.

Ochrana proti pomačkání snižuje tvorbu záhybů po skončení programu.

Buben se pohybuje ještě až 30 minut po skončení programu. Dvířka pračky lze kdykoli odblokovat stisknutím sensorového tlačítka *start/stop* a pak otevřít.

Z výroby je ochrana proti pomačkání aktivovaná.

# Příslušenství k dokoupení

---

Pro tuto pračku si můžete zakoupit prací prostředky, prostředky na ošetřování textilií, doplňkové prostředky a prostředky na ošetřování přístroje. Všechny produkty jsou přizpůsobené pračkám Miele.

Tyto a mnoho dalších zajímavých produktů si můžete objednat přes internet na adrese [shop.miele.cz](http://shop.miele.cz). Můžete je zakoupit také prostřednictvím servisní služby Miele a svého specializovaného prodejce Miele.

## Prací prostředek

### UltraWhite

- prací prostředek v práškové formě
- pro bílé a světlé prádlo a pro silně znečištěnou bavlnu
- účinné odstraňování skvrn při nízkých teplotách

### UltraColor

- tekutý prací prostředek na barevné prádlo
- na barevné a černé textilie
- chrání zářivé barvy před vyblednutím
- účinné odstraňování skvrn při nízkých teplotách

### Jemný prací prostředek na vlnu a jemné prádlo

- jemný tekutý prací prostředek
- zvláště vhodný na textilie z vlny a hedvábí
- čistí již od 20 °C a chrání tvar a barvu Vašeho jemného prádla

## Speciální prací prostředek

Speciální prací prostředky jsou k dostání jako kapsle  pro pohodlné jednorázové dávkování nebo v praktické dávkovací lahvi.

### Outdoor

- tekutý prací prostředek pro outdoorové a funkční oblečení
- čistí, ošetřuje a současně šetří barvy
- šetrně ošetřuje membrány, které zvláčňuje stejnou složkou pracího prostředku jako pro vlnu

### Sport

- tekutý prací prostředek na sportovní oblečení a flís
- neutralizuje nepříjemné zápachy
- udržuje tvarovou stálost textilií

### Prachové peří

- tekutý prací prostředek na polštáře, spací pytle a péřové oděvy
- udržuje pružnost prachového peří a peří
- udržuje prodyšnost péřového oblečení
- brání hrudkovatění prachového peří

## WoolCare

- tekutý prací prostředek na vlnu a jemné textilie
- obsahuje speciální ošetřující komplex z pšeničných proteinů
- brání zplstnatění
- šetří barvy
- k dostání jen ve formě kapslí 💧

## SilkCare

- tekutý prací prostředek na hedvábí
- obsahuje speciální ošetřující komplex z proteinů z hedvábí
- šetří barvy
- k dostání jen ve formě kapslí 💧

## Prostředky na ošetřování textilií

Prostředky na ošetřování textilií jsou k dostání jako kapsle 🧺 pro pohodlné jednorázové dávkování nebo v praktické dávkovací lahvi.

## Impregnační prostředek

- na impregnaci textilií z mikrovlákna jako např. oblečení na ochranu před deštěm
- udržuje prodyšnost textilií

## Avivážní prostředek

- čerstvá, přírodní vůně
- pro měkké prádlo

## Doplňkový prostředek

### Booster

- na odstranění skvrn
- na barevné i bílé prádlo
- k dostání jako kapsle 🧺 pro pohodlné jednorázové dávkování

## Ošetřování přístroje

### Čistící prostředek

- účinné základní čištění pračky
- odstraňuje tuky, bakterie a zápachy
- použijte 1–3krát ročně

### Prostředek na změkčování vody

- odstraňuje silné usazeniny vodního kamene
- mírný a šetrný díky přírodní kyselině citronové

### Tablety na změkčování vody

- snížené dávkování pracího prostředku při tvrdé vodě
- méně zbytků pracích prostředků v textiliích
- méně chemie v odpadní vodě díky sníženému dávkování







The Miele logo consists of the word "Miele" in a bold, white, sans-serif font, set against a solid black rectangular background.

Miele spol. s r.o.  
Holandská 4, 639 00 Brno  
Tel.: 543 553 111-3  
Fax: 543 553 119  
Servis-tel.: 543 553 134-5  
E-mail: [info@miele.cz](mailto:info@miele.cz)  
Internet: [www.miele.cz](http://www.miele.cz)

**Servisní služba Miele  
příjem servisních zakázek  
800 MIELE1  
(800 643531)**

Miele & Cie. KG  
Carl-Miele-Straße 29  
33332 Gütersloh  
Německo

WCI 330

cs-CZ

M.-Nr. 10 842 110 / 00