

Návod k obsluze Automatická pračka



Před umístěním, instalací a uvedením přístroje do provozu si **bezpodmínečně** přečtěte tento návod k obsluze. Ochráníte tak sebe a zabráníte škodám.

Obsah

Váš příspěvek k ochraně životního prostředí	6
Bezpečnostní pokyny a varovná upozornění	7
Obsluha pračky	14
Ovládací panel	14
Základní displej	16
Příklady ovládání	16
První uvedení do provozu	17
Nastavení jazyka displeje	17
Nastavení denního času (případně)	18
Informační texty	18
Vyjmutí kartuší s pracími prostředky z bubnu	19
Spuštění prvního programu praní.....	19
TwinDos	20
Prací prostředky	21
Nastavení elektroniky na prací prostředek a/nebo avivážní prostředek	21
Naplnění TwinDos	22
Používání kartuší	23
Spuštění prvního programu praní.....	24
Praní z hlediska ochrany životního prostředí	25
EcoFeedback (eko informace)	26
1. Připravit prádlo	27
2. Zvolit program	28
3. Naplnit pračku	29
4. Zvolit nastavení programu	30
5. Přidat prací prostředek.....	32
TwinDos	32
Zásuvka pro dávkování pracích prostředků.....	33
Dávkování z kapsle	34
6. Spustit program - konec programu.....	36
Odstředování	38

Předvolba startu	40
Zvolení.....	40
Změna.....	40
Vymazání a přímé spuštění programu praní.....	41
Stornování.....	41
Přehled programů	42
Oblíbené programy	48
Prádlo - mix	51
Volby	52
Manažer programu.....	52
intenzivní.....	52
eko.....	52
extra šetrný.....	52
extra tichý.....	52
AllergoWash.....	52
krátký.....	53
Skvrny.....	53
Další volby.....	53
více vody.....	53
předepřání.....	53
extra máchání.....	53
stop máchání.....	53
Přehled programů praní - manažer programu.....	54
Přehled programů praní - volby.....	55
Přehled programů praní - další volby.....	56
Symbole pro ošetření	57
Průběh programu	58
Změna průběhu programu	60
Stornování.....	60
Přerušení.....	60
Změna.....	60
Doplnění/odebrání prádla.....	61
Dětská pojistka.....	62

Obsah

Prací prostředky	63
Správný prací prostředek	63
Změkčovač vody	63
Pomoc při dávkování	63
Prostředky na ošetřování prádla	63
Doporučení k Miele pracím prostředkům	64
Doporučení k pracím prostředkům dle nařízení (EU) Nr. 1015/2010	65
Samostatné tužení, škrobení	67
Čištění a ošetřování	68
Čištění bubny (info hygiena)	68
Čištění pláště a panelu	68
Čištění zásuvky pro dávkování pracích prostředků	68
Čištění TwinDos	70
Čištění zásobníků a hadic	70
Čištění prostoru pro zasunutí	70
Čištění sítka přívodu vody	71
Co udělat, když	72
Pomoc při poruchách	72
Nedá se spustit žádný program praní	72
Displej hlásí následující chybu a byl ukončen program	73
Displej hlásí na konci programu následující chybu	74
Poruchy v souvislosti s TwinDos	76
Všeobecné problémy s pračkou	77
Neuspokojivý výsledek praní	79
Nedají se otevřít dvířka	80
Otevření dvířek při ucpaném odtoku a/nebo výpadku proudu	81
Servisní služba	83
Opravy	83
Záruční doba a záruční podmínky	83
Příslušenství k dokoupení	83
Umístění a připojení	84
Čelní pohled	84
Zadní pohled	85
Plocha pro umístění	86
Přesun pračky na místo instalace	86
Odstranění přepravní pojistky	86
Montáž přepravní pojistky	88

Vyrovnnání	89
Vyšroubování a zajištění nožky	89
Vestavba pod pracovní desku	90
Věžové uspořádání pračky a sušičky	90
Systém ochrany před škodami způsobenými vodou	91
Přívod vody	93
Odtok vody	95
Elektrické připojení	96
Technické údaje	97
Údaje o spotřebě	98
Pokyny pro srovnávací zkoušky	99
Nastavení	100
Jazyk 	101
Dávkovací jednotka	101
Denní čas	101
Stupeň znečištění	101
Hlasitost bzučáku	102
Tón tlačítek	102
Celková spotřeba	102
PIN kód	102
Jednotka teploty	103
Jas displeje	103
Vypínání zobrazení	103
Vypínání přístroje	103
Memory	103
Doba namáčení	104
Přídavná doba přeprání bavlny	104
Snížení teploty	104
Šetrný chod	104
Hladina pro více vody	104
Maximální hladina při máchání	105
Ochlazování pracího roztoku	105
Ochrana proti pomačkání	105
Předvolba startu	105
Příslušenství k dokoupení	106
Prací prostředky	106
Speciální prací prostředky	106
Prostředky na ošetřování textilií	107
Doplňkový prostředek	107

Váš příspěvek k ochraně životního prostředí

Likvidace obalového materiálu

Obal chrání pračku před poškozením během přepravy. Obalové materiály byly zvoleny s přihlédnutím k aspektům ochrany životního prostředí a k možností jejich likvidace, a jsou tedy recyklovatelné.

Vrácení obalů do materiálového cyklu šetří suroviny a snižuje množství odpadů. Váš specializovaný prodejce odebere obal zpět.

Likvidace starého přístroje

Staré elektrické a elektronické přístroje obsahují často ještě cenné materiály. Obsahují ale také škodlivé látky, které byly zapotřebí pro jejich funkčnost a bezpečnost. V komunálním odpadu nebo při špatné manipulaci mohou poškodit lidské zdraví a životní prostředí. Svůj starý přístroj proto v žádném případě nedávejte do komunálního odpadu.

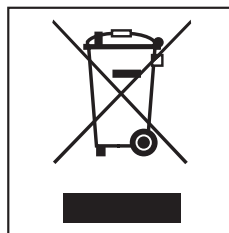

Pro likvidaci starých elektrických a elektronických přístrojů využijte sběrné místo zřízené k tomuto účelu v místě Vašeho bydliště. Případně se informujte u Vašeho prodejce.

Postarejte se prosím o to, aby byl Váš starý přístroj až do doby odvezení uložen mimo dosah dětí.

Bezpečnostní pokyny a varovná upozornění

Tato pračka odpovídá platným bezpečnostním předpisům. Neodborné použití však může způsobit škody na lidech a věcech.

Před prvním použitím pračky si přečtěte návod k obsluze. Obsahuje důležité pokyny pro bezpečnost, použití a údržbu pračky. Tím chráníte sebe a zabráníte poškození pračky.

Tento návod k obsluze dobře uschovejte a předejte ho případně novému majiteli.

Používání ke stanovenému účelu

- ▶ Tato pračka je určena k používání v domácnosti a v prostorách podobných domácnostem.
- ▶ Tato pračka není určena pro provozování venku.
- ▶ Používejte pračku výhradně v rámci běžné domácnosti jen k praní textilií, které výrobce na etiketě k ošetření deklaruje jako vhodné pro praní v automatické pračce. Všechny ostatní způsoby používání jsou nepřípustné. Miele neručí za škody způsobené používáním přístroje k jiným účelům, než k jakým byl určen, a za škody vyplývající z chybné obsluhy.
- ▶ Osoby, které vzhledem ke svým fyzickým, smyslovým a psychologickým schopnostem nebo kvůli nezkušenosti nebo neznalosti nejsou schopné pračku bezpečně obsluhovat, ji nesmí používat bez dohledu nebo pokynů zodpovědné osoby.

Bezpečnostní pokyny a varovná upozornění

Děti v domácnosti

- ▶ Děti mladší osmi let se nesmí samy pohybovat v blízkosti pračky, ledaže by byly pod stálým dozorem.
- ▶ Děti starší osmi let smí pračku používat bez dozoru jen tehdy, když jim byla její obsluha vysvětlena tak, že ji dokážou obsluhovat bezpečně. Děti musí být schopné rozpoznat a chápat možná nebezpečí v případě chybné obsluhy.
- ▶ Děti nesmí pračku bez dozoru čistit ani na ní provádět údržbu.
- ▶ Dávejte pozor na děti, které se zdržují v blízkosti pračky. Nikdy jim nedovolte, aby si s pračkou hrály.

Bezpečnostní pokyny a varovná upozornění

Technická bezpečnost

- ▶ Před instalací je nutno pračku zkontrolovat, zda nedošlo k jejímu zjevnému poškození. Poškozenou pračku neinstalujte a neuvádějte do provozu.
- ▶ Před připojením pračky bezpodmínečně porovnejte připojovací údaje (jištění, napětí, frekvenci) uvedené na typovém štítku s parametry elektrické sítě. V případě pochybností se poraďte s kvalifikovaným elektrikářem.
- ▶ Elektrickou bezpečnost této pračky lze zajistit jen tehdy, když je připojená k elektrickému systému s ochranným vodičem nainstalovanému podle předpisů.
Je velmi důležité, aby bylo splnění tohoto základního požadavku překontrolováno a v případě pochybností byla elektrická instalace budovy prověřena kvalifikovaným elektrikářem.
Miele neodpovídá za škody způsobené chybějícím nebo přerušeným ochranným vodičem.
- ▶ Z bezpečnostních důvodů nepoužívejte prodlužovací kabely, rozdvojky apod. (nebezpečí požáru v důsledku přehřátí).
- ▶ Vadné součásti smí být nahrazeny jen originálními náhradními díly Miele. Jen u těchto dílů Miele garantuje, že budou v plném rozsahu splňovat bezpečnostní požadavky.
- ▶ Dbejte pokynů v kapitole "Umístění a připojení" a respektujte kapitolu "Technické údaje".
- ▶ Musí být vždy zajištěn přístup k zásuvce, aby bylo kdykoliv možné pračku odpojit od elektrické sítě.

Bezpečnostní pokyny a varovná upozornění

- ▶ Neodborně provedené opravy mohou uživatele vystavit značnému nebezpečí, za které výrobce neručí. Opravy smí provádět pouze servisní služba Miele, jinak při následných škodách nevzniká nárok na záruku.
- ▶ Když je poškozený připojovací elektrický kabel, musí být vyměněn servisní službou Miele, aby uživatel nebyl vystaven nebezpečí.
- ▶ V případě poruchy nebo při čištění a ošetřování je pračka elektricky odpojená od sítě jen tehdy, když:
 - je vytažená síťová zástrčka pračky ze zásuvky nebo
 - je vypnutý jistič domovní elektrické instalace nebo
 - je úplně vyšroubovaná šroubovací pojistka domovní elektrické instalace.
- ▶ Miele ochranný systém chrání před škodami způsobenými vodou, pokud jsou splněny tyto předpoklady:
 - Řádné připojení na vodu a elektrické připojení.
 - Při zjištěném poškození musí být pračka neprodleně opravena.
- ▶ Tato pračka nesmí být provozována na nestabilních místech (např. na lodi).
- ▶ Na pračce neprovádějte změny, které nebyly výslovně povoleny firmou Miele.

Provozní zásady

- ▶ Neumísťujte pračku v místnostech, ve kterých může teplota klesnout pod bod mrazu. Namrzlé hadice by se mohly roztrhnout nebo prasknout a při teplotách pod bodem mrazu se může snížit spolehlivost elektroniky.
- ▶ Před uvedením pračky do provozu odstraňte na zadní straně přístroje přepravní pojistku (viz kapitola "Umístění a připojení", odstavec "Odstranění přepravní pojistky"). Neodstraněná přepravní pojistka může při odstředování způsobit poškození pračky a vedle stojícího nábytku nebo přístrojů.
- ▶ Na dobu delší nepřítomnosti (např. dovolená) uzavřete vodovodní kohoutek, a to především tehdy, když není v blízkosti pračky podlahová výpusť (kanál).
- ▶ **Nebezpečí vyplavení!**
Před zavěšením vypouštěcí hadice do umyvadla zkontrolujte, zda voda vytéká dostatečně rychle. Zajistěte vypouštěcí hadici proti vypadnutí. Síla vytékající vody může vypouštěcí hadici vytlačit z umyvadla.
- ▶ Dbejte na to, aby se s prádlem nepraly cizí předměty (např. hřebíky, jehly, mince, kancelářské sponky). Cizí předměty mohou poškodit součásti přístroje (např. prací vanu, prací bubnu). Poškozené součásti mohou zase poškodit prádlo.
- ▶ Pozor při otvírání dvířek po použití funkce s párou. Hrozí nebezpečí popálení vystupující párou a vysokými teplotami na povrchu bubny i na skleněném průhledu. Ustupte o krok a počkejte, dokud se pára nerozplyne.

Bezpečnostní pokyny a varovná upozornění

- ▶ Maximální množství naplnění je 9 kg (suchého prádla). Některá menší množství naplnění pro jednotlivé programy najdete v kapitole "Přehled programů".
- ▶ Při správném dávkování pracích prostředků není třeba automatickou pračku odvápnovat. Pokud by se přesto ve Vašem přístroji vyskytly ve větší míře usazeniny vodního kamene, používejte k odvápnění pouze speciální odvápnovací prostředek na bázi přírodní kyseliny citronové. Miele doporučuje odvápnovací prostředek Miele, který si můžete objednat přes internet na adrese www.miele-shop.com nebo u vašeho specializovaného prodejce Miele nebo u servisní služby Miele. Striktně dodržujte pokyny uvedené na odvápnovacím prostředku.
- ▶ Textilie, které byly ošetřeny čisticími prostředky obsahujícími rozpouštědla, musí být před vypráním důkladně vymáhány v čisté vodě.
- ▶ V pračce nikdy nepoužívejte čisticí prostředky obsahující rozpouštědla (např. benzin pro domácí použití). Mohly by se poškodit součásti přístroje a vzniknout jedovaté výpary. Hrozí nebezpečí požáru a výbuchu!
- ▶ V bezprostřední blízkosti pračky nebo na ní nikdy nepracujte s čisticími prostředky obsahujícími rozpouštědla (např. benzin pro domácí použití). Při potřísnění by se mohly poškodit plastové povrchy.
- ▶ Prostředky k barvení textilií musí být vhodné pro používání v pračkách a smí se používat jen v míře, jaká je obvyklá v domácnosti. Dodržujte bezpodmínečně pokyny výrobce pro jejich použití.
- ▶ Prostředky pro odbarvování textilií obsahují sloučeniny síry, které mohou vyvolat korozi. Odbarvovací prostředky se v pračce nesmí používat.
- ▶ Pokud se dostane prací prostředek do očí, ihned oči důkladně opláchněte velkým množstvím vlažné vody. Pokud ho nedopatřením spolknete, poradte se ihned s lékařem. Osoby s poškozenou nebo citlivou pokožkou by se měly kontaktu s pracím prostředkem vyvarovat.

Příslušenství

- ▶ Součásti příslušenství se smí namontovat nebo zabudovat jen tehdy, když jsou výslovně schválené firmou Miele. Jestliže namontujete nebo zabudujete jiné díly, ztratíte veškeré nároky na záruku.
- ▶ Sušičky Miele a pračky Miele je možno instalovat do sloupu. K tomu je potřebná Miele montážní sada pračka-sušička, která je k dispozici jako příslušenství k dokoupení. Je nutno dbát na to, aby byla montážní sada pračka-sušička vhodná pro sušičku i pračku.
- ▶ Dbejte na to, aby byl sokl Miele, který je k dostání jako příslušenství k dokoupení, vhodný pro tuto pračku.

Miele neručí za škody, které vzniknou v důsledku nedbání bezpečnostních pokynů a varovných upozornění.

Obsluha pračky

Ovládací panel

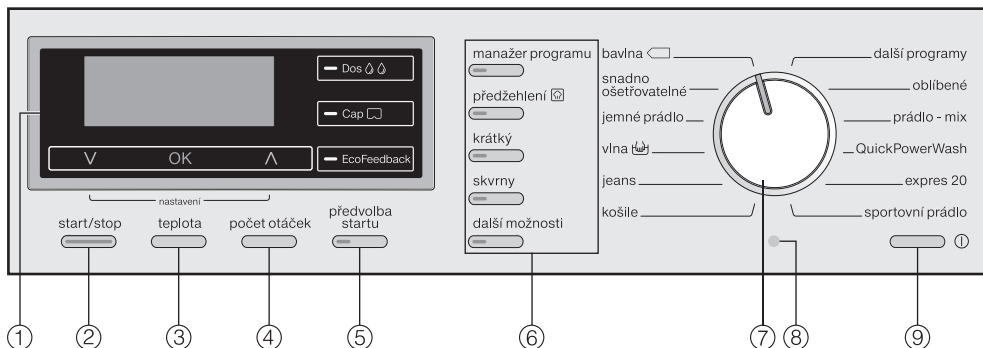

① displej se senzorovými tlačítky

Podrobnější popis je uveden na následující straně.

② tlačítko start/stop

Spustí zvolený program praní a ukončí spuštěný program.

③ tlačítko teplota

Pro nastavení požadované teploty praní.

④ tlačítko počet otáček

Pro nastavení požadovaného počtu otáček při závěrečném odstředování.

⑤ tlačítko předvolba startu

Pro volbu posunutí startu programu.

⑥ tlačítko volby

Programy praní lze doplnit různými volbami.

⑦ programový volič

Pro volbu programů praní.

⑧ optické rozhraní PC

Pro servisní službu.

⑨ tlačítko $\text{\textcircled{I}}$

Pro zapnutí a vypnutí pračky. Pračka se z důvodu úspory energie automaticky vypíná. Dojde k tomu 15 minut po skončení programu/ochrany proti pomačkání nebo po zapnutí, pokud nebude provedena žádná další volba.

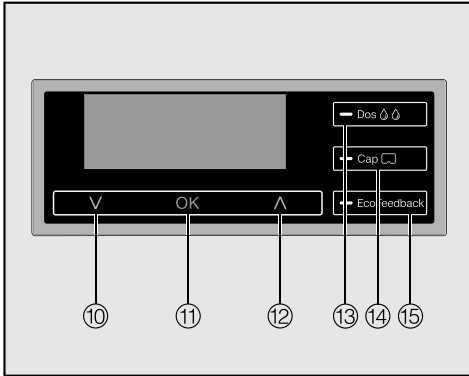

- ⑩ **senzorové tlačítko ∨**
Posouvá výběrový seznam dolů nebo snižuje hodnoty.
- ⑪ **senzorové tlačítko OK**
Potvrzuje zvolený program, nastavebnou hodnotu nebo otvírá submenu.
- ⑫ **senzorové tlačítko ∧**
Posouvá výběrový seznam nahoru nebo zvyšuje hodnoty.
- ⑬ **senzorové tlačítko Dos** 💧💧
Zapíná automatické dávkování pracího prostředku.
- ⑭ **senzorové tlačítko kapsle** 🗉
Aktivuje dávkování z kapsle prostřednictvím zásuvky pro dávkování pracích prostředků.
- ⑮ **senzorové tlačítko eko informace (EcoFeedback)**
Poskytuje informace o spotřebě energie a vody příslušného programu praní. Respektujte též kapitulu "Ekologické praní", odstavec "Eko informace (EcoFeedback)".

Senzorová tlačítka ⑩ až ⑫ svítí, jakmile je jejich prostřednictvím možné obsluhovat displej.

Doba trvání programu

Po spuštění programu se zobrazuje doba trvání programu v hodinách a minutách.

Při spouštění programu s předvolbou startu se doba trvání programu zobrazí až po uplynutí doby zbývající do spuštění programu.

Předvolba startu

Zobrazuje se zvolená předvolba startu.

Po spuštění programu se odpočítává čas předvolby startu.

Po uplynutí času předvolby startu se spustí program a na displeji se objeví pravděpodobná doba trvání programu.

Obsluha pračky

Základní displej

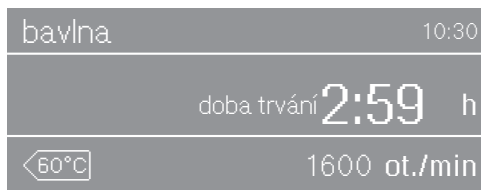

Na základním displeji se zobrazují následující hodnoty:



- zvolený program
- denní čas
- doba trvání programu
- zvolená teplota
- zvolené otáčky při odstředování

Příklady ovládání

Pohyb a výběr v jednohodnotovém výběrovém seznamu

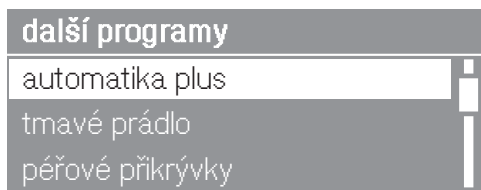
Obdélníček  vpravo Vám indikuje, že se jedná o výběrový seznam. Aktuálně zvolená položka je bíle podsvícená.



Stisknutím sensorového tlačítka  se výběrový seznam pohybuje dolů a stisknutím sensorového tlačítka  nahoru. Sensorovým tlačítkem OK se aktivuje položka seznamu, která je na displeji bíle podsvícená.

Začátek a konec výběrového seznamu je na displeji znázorněn tečkovanou čarou. Obdélníček, který se pohybuje vpravo, Vám indikuje pozici, na níž se nachází položka v seznamu.



Pohyb a výběr ve vícehodnotovém výběrovém seznamu

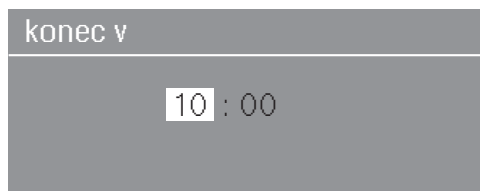

Jestliže byla ve výběrovém seznamu aktivována některá položka, tak je vyznačená zatržítkem .

Nastavení číselných hodnot



Číselná hodnota je bíle podsvícená. Stisknutím sensorového tlačítka  se číselná hodnota snižuje, stisknutím sensorového tlačítka  zvyšuje. Sensorovým tlačítkem OK se číselná hodnota, která je na displeji bíle podsvícená, aktivuje.

Opuštění submenu

Submenu opustíte zvolením zpět .

 Před prvním uvedením do provozu pračku správně umístěte a připojte. Respektujte kapitolu "Umístění a připojení".

Na této pračce byl proveden úplný test funkčnosti, proto se v bubnu nachází zbytek vody.

Z bezpečnostních důvodů není před prvním uvedením do provozu možné odstředování. Pro aktivaci odstředování musí proběhnout program praní bez prádla a pracích prostředků.

Při použití pracího prostředku může dojít k přílišné tvorbě pěny!

- Stiskněte tlačítko .

Rozsvítí se uvítání.

Nastavení jazyka displeje



Budete požádáni, abyste nastavili požadovaný jazyk displeje. Změna jazyka je kdykoli možná prostřednictvím menu nastavení.

Sprache

deutsch ✓

english (AUS)

english (GB)

- Stiskněte senzorové tlačítko  nebo , dokud nebude bíle podsvícený požadovaný jazyk.
- Potvrďte jazyk stisknutím tlačítka OK.

První uvedení do provozu

Nastavení denního času (případně)

Displej přejde k nastavení denního času. Nejprve musíte specifikovat požadovaný časový formát.

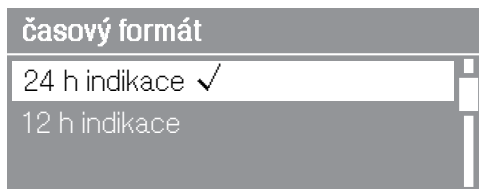

- Pokud se má čas zobrazovat v dvanáctihodinovém formátu, stiskněte tlačítko √.
- Potvrďte požadovaný časový formát tlačítkem OK.

Displej automaticky přejde do nastavení denního času.

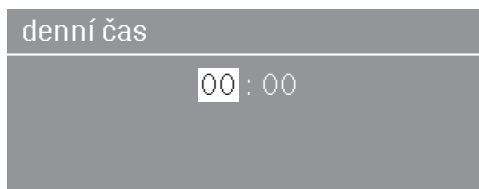

- Pro snížení čísla představujícího hodiny tiskněte sensorové tlačítko √, pro zvýšení sensorové tlačítko ∧.
- Sensorovým tlačítkem OK potvrďte nastavenou hodinu. Poté můžete stejným způsobem nastavit minuty.

Tipy: Pokud jste zvolili dvanáctihodinový formát zobrazení času, můžete pak zvolit ještě am nebo pm.

Informační texty

Následují dva informační texty, které Vás informují o odstranění přepravní pojistky a dalším zprovoznění.

- Potvrďte texty sensorovým tlačítkem OK.

Odstranění ochranné fólie a reklamních nálepek

- Odstraňte
 - ochrannou fólii z dvířek.
 - všechny reklamní nálepky (pokud jsou k dispozici) z přední strany a z víka.

 Nálepky, které vidíte po otevření dvířek (např. typový štítek) nesmíte prosím odstranit!

Vyjmutí kartuší s pracími prostředky z bubnu

V bubnu se nacházejí dvě kartuše s pracími prostředky UltraPhase1 a UltraPhase2 pro automatické dávkování pracích prostředků.

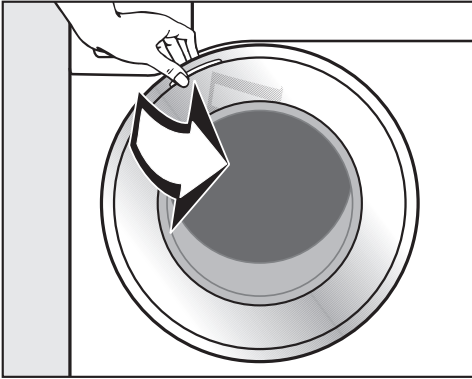

- Otevřete dvířka.
- Vyjměte obě kartuše.

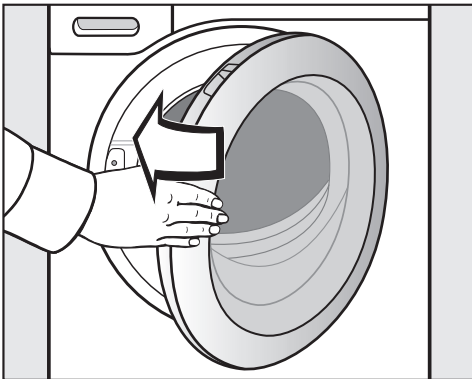

- Dvířka lehce přibouchněte.

Spuštění prvního programu praní

Než bude možné spustit první program praní, musí být uvedena do provozu jednotka TwinDos.

- Přečtěte si k tomu kapitolu "Twin-Dos".

TwinDos

Tato pračka je vybavena integrovanou dávkovací jednotkou pracích prostředků.

Dávkovací jednotku pracích prostředků lze provozovat

1. s dvoufázovým systémem od Miele
nebo
2. s libovolnými tekutými pracími prostředky a/nebo avivážními prostředky.

Dvoufázový systém od Miele

Dvoufázový systém od Miele pracuje se základním pracím prostředkem (UltraPhase 1) a zesilovačem čištění (UltraPhase 2). Pro dosažení optimálního výsledku praní se oba tyto prostředky v procesu praní dávkují v různých okamžicích. S dvoufázovým systémem se důkladně vyčistí bílé i barevné textilie.

UltraPhase 1 a UltraPhase 2 dostanete v kartuších na jedno použití prostřednictvím internetového obchodu Miele nebo u specializovaného prodejce Miele. Prázdné kartuše zlikvidujte jako plast v rámci tříděného odpadu.

Tekuté prací prostředky/avivážní prostředky

S pračkou obdržíte dva zásobníky na více použití, které můžete plnit libovolnými tekutými pracími prostředky a/nebo avivážními prostředky.

Popis funkce TwinDos

Senzorovým tlačítkem *Dos*  se aktivuje automatické dávkování pracího prostředku pro jedno praní.

Abyste mohli využít funkci TwinDos, musíte elektronice pračky sdělit:

1. Druh **pracího prostředku** a/nebo **avivážního prostředku**, kterým jste naplnili zásobník.
2. **Dávkované množství** pracího prostředku a/nebo avivážního prostředku. Dávkovaná množství pro produkty Miele jsou přednastavena z výroby.

Zásobníky neplňte speciálními pracími prostředky. Používejte pro ně kapsle nebo zásuvku pro dávkování pracích prostředků.

Podle pracího prostředku v zásobníku nemusí být v některých programech možné zvolit automatické dávkování. Jestliže se např. v pračce nachází dvoufázový systém od Miele, nelze automatické dávkování aktivovat v programu vlna. Tím se zabrání poškození vlněných textilií pracím prostředkem nevhodným pro vlnu.

Prací prostředky

Lze používat následující tekuté prací prostředky a/nebo avivážní prostředky:

- Miele UltraPhase 1
- Miele UltraPhase 2
- Miele Ultra Color
- Miele prací prostředek jemný/na vlnu
- Miele avivážní prostředek
- univerzální prací prostředek
- prací prostředek na barevné prádlo
- jemný prací prostředek
- prací prostředek jemný/na vlnu
- avivážní prostředek

Nastavení elektroniky na prací prostředek a/nebo avivážní prostředek

- Zapněte pračku a počkejte, dokud na displeji nebude svítit základní zobrazení.
- Stiskněte současně sensorová tlačítka ∇ a \wedge , dokud se na displeji neobjeví:

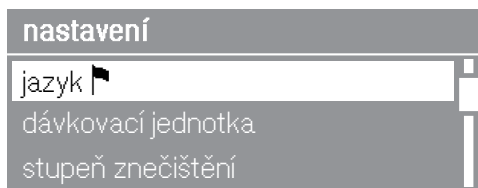

Otevřelo se menu nastavení pračky.

- Stisknutím sensorového tlačítka ∇ vyberte položku seznamu dávkovací jednotka a aktivujte ji sensorovým tlačítkem OK.



- Stiskněte sensorové tlačítko OK.

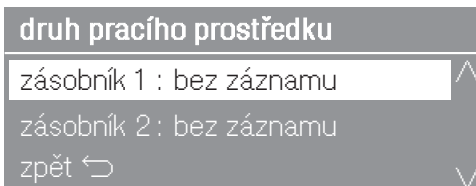

- Stiskněte sensorové tlačítko OK.

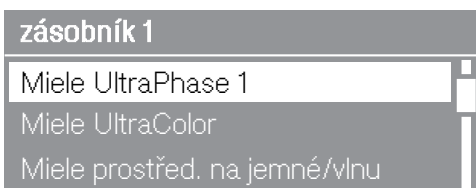

- Tiskněte sensorové tlačítko ∇ , dokud nebude na displeji bíle podsvícený naplněný druh pracího prostředku, a potvrďte ho sensorovým tlačítkem OK.

TwinDos

Specifikace dávkovaných množství

Dávkovaná množství produktů Miele jsou přednastavena pro stupeň tvrdosti vody II (👉).

Tipy: U rozmezí tvrdosti I (👉) nebo III (👉) upravte u produktů Miele množství pracího prostředku podle údajů na obalu pracího prostředku.

- U ostatních pracích prostředků nastavte dávkované množství podle údajů výrobce.

Tipy: Říďte se údaji výrobce pracího prostředku k jeho dávkování pro normálně znečištěné prádlo.

dávkované množství

95 ml
běžně znečištěné

- Pomocí sensorových tlačítek ∨ a ∧ nastavte potřebné dávkované množství a potvrďte tuto hodnotu sensorovým tlačítkem OK.

Při zadávání univerzálního pracího prostředku nebo pracího prostředku na barevné prádlo respektujte maximální množství naplnění 9 kg a u jemných pracích prostředků maximální množství naplnění 2,5 kg.

- Stejným způsobem pokračujte v nastavení pro zásuvku 2.

Naplnění TwinDos

⚠ Uschovejte naplněné zásobníky a kartuše před dětmi. Dbejte pokynů k používání a výstražných upozornění výrobce pracího prostředku.

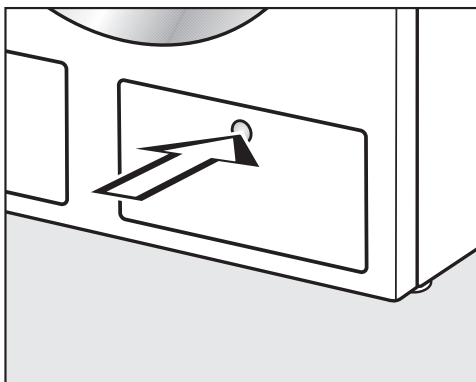

- Zásobníky TwinDos otevřete zatlačením na jejich kryt.

Kryt se otevře.

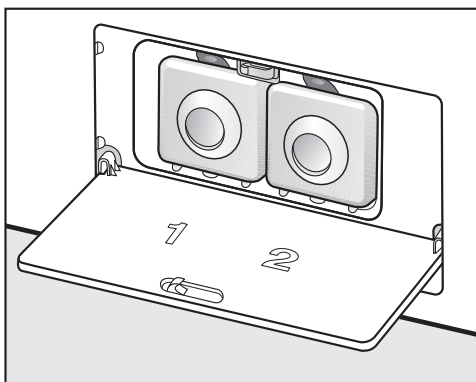

- Sklopte kryt.

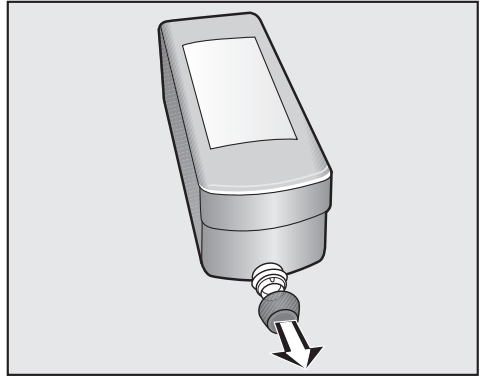
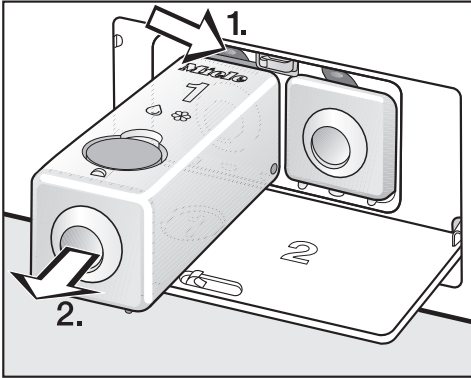

- Zatlačte na odjišťovací knoflík (1.) a vytáhněte zásobník (2.).
- Otevřete žlutý uzávěr a naplňte zásobník požadovaným pracím prostředkem.
- Zavřete uzávěr a zasuňte zásobník zpět do prostoru pro zásobník až po zarážku.

- Odstraňte z kartuše přepravní uzávěr.
- Vyměňte zásobníky z prostoru pro zasunutí.

Používání kartuší

Dvoufázový systém od Miele obdržíte v kartuších vhodných pro zasunutí.

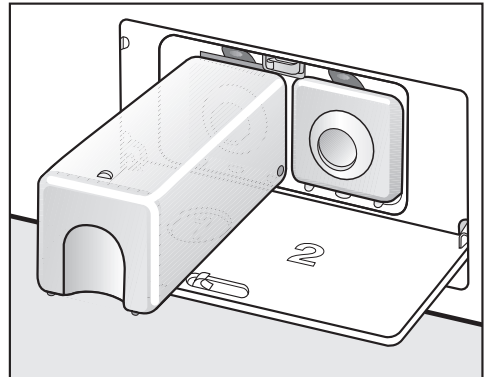

- Zasuňte kartuši do příslušného prostoru a dbejte na to, aby zaklapnul zámek.

Při použití UltraPhase 1 a UltraPhase 2 dbejte na to, abyste kartuši s UltraPhase1 zasuňli do prostoru 1 a kartuši s UltraPhase 2 do prostoru 2.

Spuštění prvního programu praní

Před prvním praním s prádlem se musí naplnit rozvodný systém jednotky TwinDos.

Proto **musíte** provést program praní **bez** prádla.

- Otevřete vodovodní kohoutek.
- Otočte programový volič do polohy *bavlna*.

Na displeji se objeví:



Potom displej přejde do základního zobrazení:

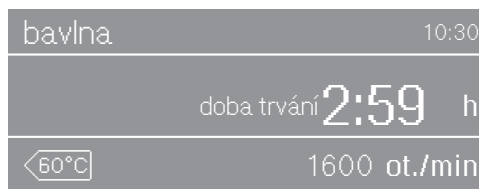

- Stiskněte sensorové tlačítko *Dos* .

Na displeji se objeví:



- Sensorovým tlačítkem \wedge nastavte stupeň znečištění silné a potvrďte sensorovým tlačítkem *OK*.

Při použití dvoufázového systému Miele budete dotázáni na barevné složení prádla.

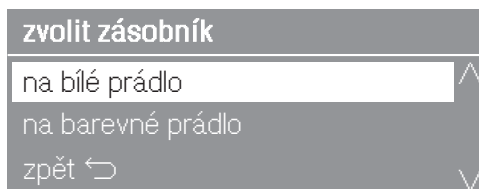

- Sensorovým tlačítkem *OK* potvrďte volbu na bílé prádlo.
- Stiskněte tlačítko *start/stop*.
- Po skončení praní pračku vypněte.

Jednotka TwinDos je připravena k použití.

Praní z hlediska ochrany životního prostředí

Spotřeba energie a vody

- Využívejte maximální množství naplnění pro daný program praní. Spotřeba elektrické energie a vody je potom ve vztahu k celkovému množství prádla nejnižší.
- Při menším naplnění se o snížení spotřeby vody a energie stará množství automatická.
- Využívejte program *expres 20* pro malé dávky málo znečištěného prádla.
- Moderní prací prostředky umožňují prát při snížených teplotách (např. 20°C). Z důvodu úspory energie využijte příslušná nastavení teploty.
- Pro hygienu v pračce se doporučuje příležitostně spustit praní s teplotou minimálně 60°C. Pračka Vám to připomene hlášením *info hygiena* na displeji.

Spotřeba pracích prostředků

- Pro přesné dávkování využijte automatické dávkování pracího prostředku.
- Při dávkování dbejte stupně znečištění prádla.
- Používejte maximálně tolik pracího prostředku, kolik je uvedeno na jeho obalu.

Tip pro následné sušení prádla v sušičce

Pro úsporu energie při sušení zvolte nejvyšší možný počet otáček při odstředování pro příslušný program praní.

Praní z hlediska ochrany životního prostředí

EcoFeedback (eko informace)

Pomocí sensorového tlačítka *eko informace* zjistíte informace o spotřebě energie a vody své pračky.

Na displeji se zobrazí následující informace:

- Před provedením programu prognóza.
- V průběhu programu dosavadní spotřeba energie a vody.
- Na konci programu spotřeba energie a vody provedeného programu praní.

1. Prognóza

- Po zvolení programu praní stiskněte sensorové tlačítko *eko informace*.

Sloupcové diagramy zobrazují prognózy spotřeby energie a vody.

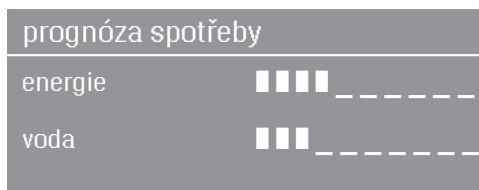

Čím více sloupečků (■) se zobrazuje, tím vyšší bude spotřeba energie nebo vody.

Prognóza se mění podle zvoleného programu praní, teploty a voleb.

Stisknutím sensorového tlačítka OK se displej znovu vrátí do základního zobrazení.

2. Skutečná spotřeba

Tipy: Na konci programu můžete před otevřením dvířek odečíst skutečnou spotřebu energie a vody.

- Stiskněte sensorové tlačítko *eko informace*.

spotřeba	
energie	0,8 kWh
voda	64 l

Otevřením dvířek nebo automatickým vypnutím po skončení programu se údaje opět vrátí k prognóze.

Nastavení celkové spotřeby

- Sčítá spotřeby energie a vody v čase.

Viz kapitola "Nastavení".

1. Připravit prádlo

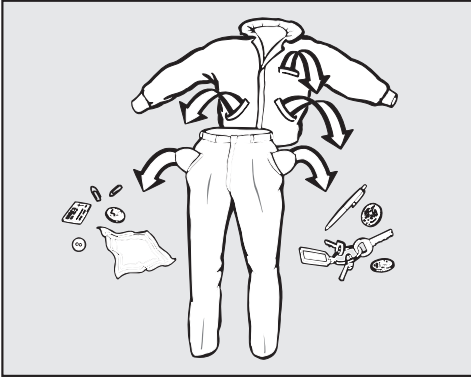

- Vyprázdněte kapsy.

⚠ Cizí předměty (např. hřebíky, mince, kancelářské sponky) mohou poškodit textilie a součásti pračky.

Roztřídění prádla

- Roztřídte textilie podle barev a symbolů na etiketách k ošetření (v límci nebo bočním švu).

Tipy: Tmavé textilie při prvních praních často trochu pouští barvu. Aby se nic nezabarvilo, perte světlé a tmavé prádlo zvlášť.

Předběžné ošetření skvrn

- Případné skvrny na textiliích před praním odstraňte; pokud možno dokud jsou čerstvé. Skvrny odstraníte tak, že se jich budete lehce dotýkat nezabarvujícím hadříkem. Nedřít!

Tipy: Skvrny (od krve, vajec, kávy, čaje atd.) se často dají odstranit pomocí malých triků, které najdete v lexikonu praní Miele. Do lexikonu praní můžete nahlédnout na adrese www.miele.cz.

⚠ Při ošetřování textilií čistícími prostředky obsahujícími rozpouštědla (např. benzin pro domácí použití) dbejte na to, aby nedošlo k potřísnění částí z umělé hmoty.

⚠ V žádném případě nepoužívejte v pračce nebo na ní chemické čistící prostředky (obsahující rozpouštědla)!

Všeobecné tipy

- Záclyony: odstraňte šňůrky a pásky nebo je svažte do uzlíku.
- Podprsenky: přišijte nebo odstraňte uvolněné tvarovací součásti.
- Zipy, suché zipy, háčky a očka před praním zapněte.
- Povlaky peřin a polštářů zapněte, aby se do nich nedostalo drobné prádlo.

Neperte textilie, které jsou deklarovány jako **nehodné** pro praní v pračce (symbol pro ošetřování).

2. Zvolit program

Zapnutí pračky

- Stiskněte tlačítko ①.

Zapne se osvětlení bubny.

Osvětlení bubny zhasne automaticky po pěti minutách. Stisknutím tlačítka *start/stop* se osvětlení bubny zase zapne.

Volba programu

A. Volba programu programovým voličem:

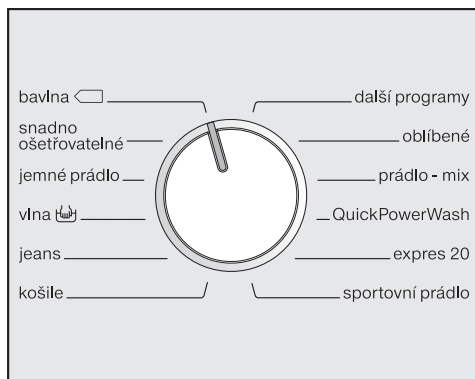

- Otočte programový volič na požadovaný program.

Na displeji se zobrazí množství naplnění příslušného programu. Potom displej přejde do základního zobrazení.

B. Volba programu prostřednictvím polohy programového voliče "další programy" a displeje:

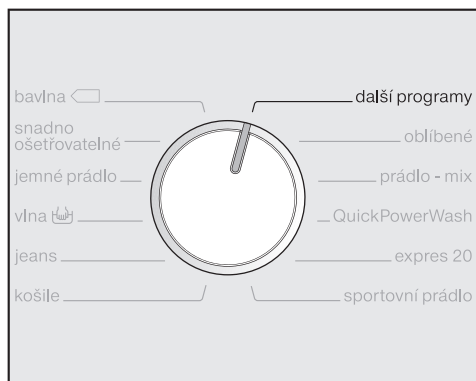

- Otočte programový volič do polohy *další programy*.

Na displeji se zobrazuje:

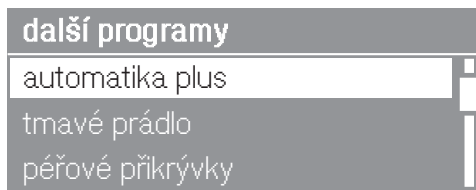

- Tiskněte sensorové tlačítko ∨ nebo ∧, dokud na displeji nebude bíle podsvícený požadovaný program.
- Potvrďte program sensorovým tlačítkem OK.

Na displeji se zobrazí množství naplnění příslušného programu. Potom displej přejde do základního zobrazení.

3. Naplnit pračku

Otevření dvířek

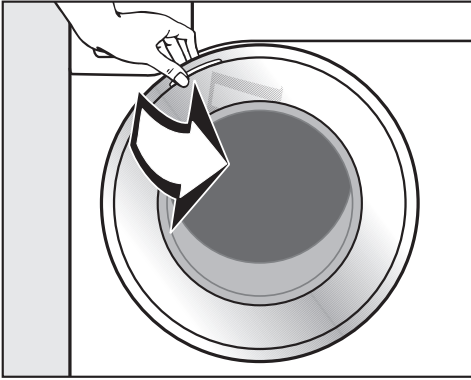

- Uchopte dvířka a otevřete je.
- Vložte rozvinuté prádlo do bubnu a volně je rozložte.

Různě velké kusy prádla zesílí prací účinek a prádlo se při odstředování lépe rozdělí.

Využívejte maximální množství naplnění různých programů praní. Na displeji je při zvolení programu uvedeno vždy příslušné množství naplnění.

Při maximálním množství naplnění je nejnižší spotřeba energie a vody vztahovaná na celkové množství naplnění. Myslete také na to, že přeplňování zhoršuje výsledek praní a prádlo se více mačká.

Zavření dvířek

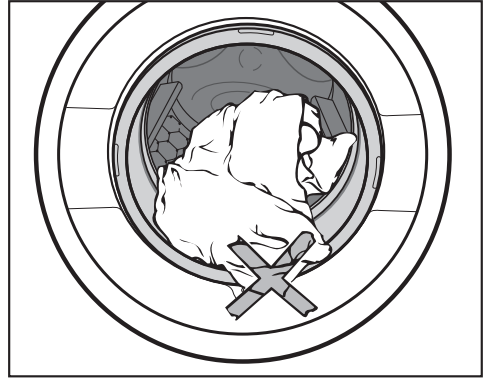

- Dávejte pozor, aby se prádlo nepřiskříplo mezi dvířky a těsněním.

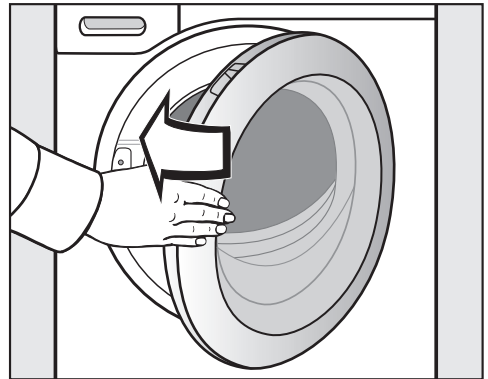

- Dvířka lehce přibouchněte.

4. Zvolit nastavení programu

Stupeň znečištění

mírně znečištěné

Není vidět znečištění a skvrny. Kusy oděvu například přijaly tělesný pach.

normálně znečištěné

Je vidět znečištění a/nebo několik slabých skvrn.

silně znečištěné

Je jasně vidět znečištění a/nebo skvrny.

Na displeji se zobrazuje:



- Sensorovými tlačítky ∇ a \wedge nastavte stupeň znečištění a potvrďte ho sensorovým tlačítkem OK.

Podle zvoleného stupně znečištění se mění následující parametry:

- dávkované množství pracího prostředku při automatickém dávkování
- přizpůsobení množství vody pro máchání
- doby trvání programů (při mírném znečištění se doba zkracuje)

V některých programech nelze zvolit stupeň znečištění. Tyto programy jsou koncipovány pro normálně znečištěné prádlo.

Tipy: Prostřednictvím nastavení můžete změnit přednastavený stupeň znečištění nebo můžete vypnout dotaz na stupeň znečištění (kapitola "Nastavení", odstavec "Stupeň znečištění").

Volba teploty

Můžete změnit přednastavenou teplotu programu praní.

- Stiskněte tlačítko *teplota*.

Na displeji se objeví:

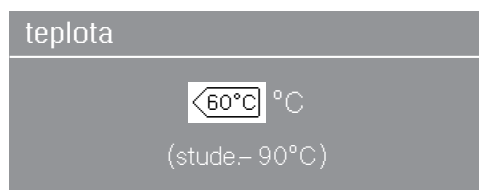

- Sensorovými tlačítky ∇ a \wedge nastavte požadovanou teplotu a potvrďte ji sensorovým tlačítkem OK.

4. Zvolit nastavení programu

Volba počtu otáček

Můžete změnit přednastavený počet otáček programu praní.

- Stiskněte tlačítko *počet otáček*.

Na displeji se objeví:



- Sensorovými tlačítky ∇ a \wedge nastavte požadovaný počet otáček a potvrďte ho sensorovým tlačítkem *OK*.

Možnosti voleb

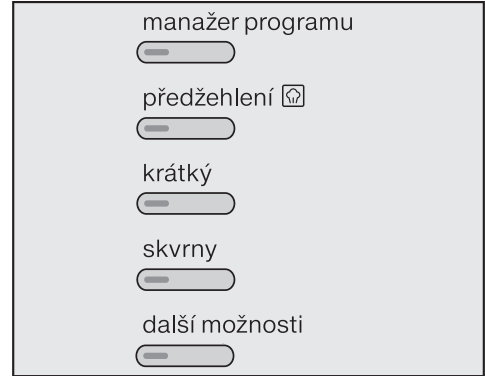

- Stiskněte tlačítko s požadovanou volbou.

Svítilka kontrolka tlačítka.

Ne všechny volby lze zvolit u všech programů praní. Jestliže některou volbu nelze zvolit, není pro příslušný program přípustná.

Viz kapitola "Volby".

Zapnutí předvolby startu

Spuštění programu lze odložit o 15 minut až 24 hodin. Díky tomu například můžete využívat příznivé noční elektrické tarify.

Viz kapitola "Předvolba startu".

5. Přidat prací prostředek

Pračka Vám poskytuje různé možnosti přidávání pracího prostředku.

TwinDos

Podle naplněných prostředků v prostorech pro zasunutí 1 a 2:

dvoufázový systém Miele

Podle barevného složení se automaticky dávkuje optimální množství UltraPhase1 a UltraPhase2.

- Stiskněte tlačítko *Dos* .

Podle zvoleného programu se na displeji zobrazuje:

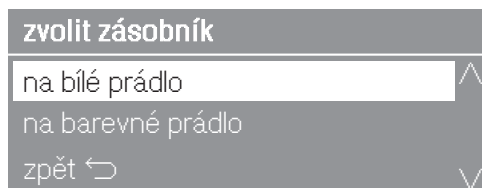

- Tlačítka \vee a \wedge vyberte složení dávkovaných množství (pro bílé nebo pro barevné prádlo) a potvrďte je senzorovým tlačítkem *OK*.

Základní prací prostředek a zesilovač čištění se během praní dávkuje v ideálním okamžiku v příslušném složení dávkovaných množství.

Tekuté prací prostředky/avivážní prostředky

Na displeji se zobrazuje prací prostředek, který lze nejvíce doporučit, a je označen zatržítkem (\checkmark).

Jestliže se doporučují oba, naplněný prostředek i avivážní prostředek (např. prací prostředek na barevné prádlo a avivážní prostředek), tak jsou zvolené oba prostředky.

zvolit zásobník

Miele UltraColor
Miele aviváž
oba prostředky \checkmark

- Potvrďte zobrazenou volbu tlačítkem *OK* nebo vyberte tlačítka \vee a \wedge jiný prací prostředek nebo jiný avivážní prostředek.

Prací prostředek a/nebo avivážní prostředek se nyní odpovídajícím způsobem dávkuje při praní.

Použití soli na skvrny

Má-li se k automatickému dávkování používat ještě sůl na skvrny, existují dvě možnosti:

- Použití dávkování z kapsle.
- Naplňte solí na skvrny přihrádku  v zásuvce pro dávkování pracích prostředků.

5. Přidat prací prostředek

Zásuvka pro dávkování pracích prostředků

Příliš málo pracího prostředku způsobí:

- že prádlo nebude čisté a časem zesedne a ztvrdne.
- že se na prádle vytvoří tukové skvrny.
- že se zavápní topná tělesa.

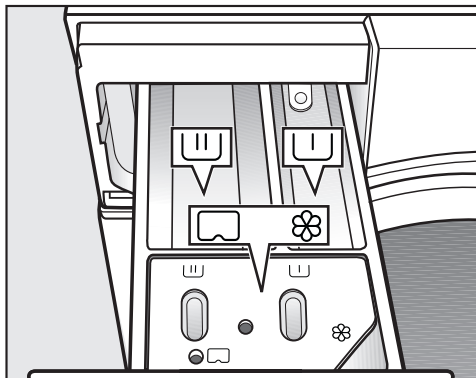

Příliš mnoho pracího prostředku způsobí:

- vyšší pěnovost a tím snížení účinnosti mechaniky praní a zhoršení výsledku praní, máchání a odstřeďování.
- zvýšení spotřeby vody automaticky zapínaným mácháním navíc.
- vyšší ekologické zatížení.



- Vytáhněte zásuvku pro dávkování pracích prostředků a naplňte její komory pracím prostředkem.



prací prostředek pro předeprání (doporučené rozdělení celkového množství pracího prostředku: $\frac{1}{3}$ do komory  a $\frac{2}{3}$ do komory )



prací prostředek pro hlavní praní včetně namáčení





avivážní prostředek, tužidlo, tekutý škrob a kapsle

Další informace k pracím prostředkům a jejich dávkování získáte v kapitole "Prací prostředky".

5. Přidat prací prostředek

Dávkování z kapsle

Existují kapsle se třemi různými obsahy:

-  = ošetrovací prostředky na textil (např. avivážní prostředky, impregnační prostředky)
-  = doplňkové prostředky (např. zesilovače pracího účinku)
-  = prací prostředky (jen pro hlavní praní)

Kapsle obsahuje vždy správné množství prostředku na jedno praní.

Kapsle si můžete objednat přes internet (www.miele-shop.com), zakoupit u servisní služby Miele nebo u Vašeho specializovaného prodejce Miele.

 Kapsle ukládejte mimo dosah dětí.

Zapnutí dávkování z kapsle

- Stiskněte sensorové tlačítko *kapsle* .

Na displeji se Vám zobrazí první druh kapslí, který lze k programu zvolit.

CapDosing

-  Cap
-  Cap
-  Cap

- Sensorovými tlačítky \vee a \wedge nastavte požadovaný druh kapslí a potvrďte ho sensorovým tlačítkem OK.

Vložení kapsle

- Otevřete zásuvku pro dávkování pracích prostředků.

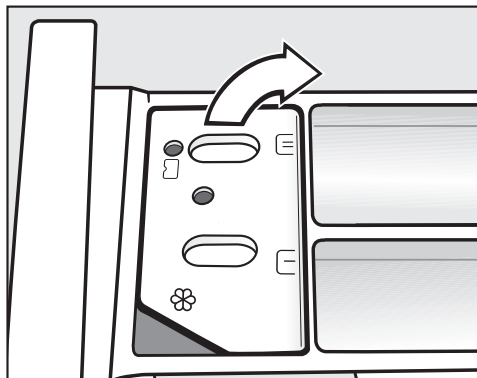

- Otevřete víko přihrádky / .

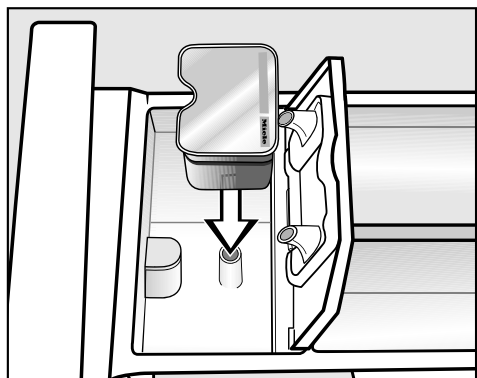

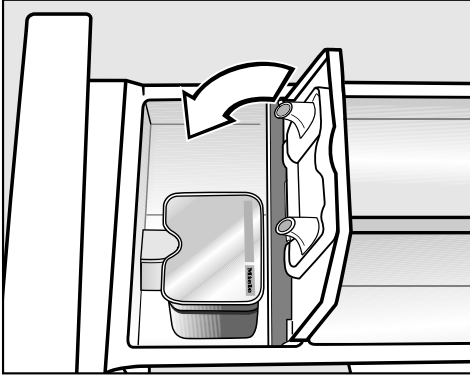

- Kapsli pevně přitlačte.

5. Přidat prací prostředek



Vypnutí/změna dávkování z kapsle

- Stiskněte senzorové tlačítko *kapsle*  a řiďte se pokyny na displeji.

Při použití kapsle se nesmí dávat navíc avivážní prostředek do komory . Při dávkování z kapsle natéká voda do komory  výhradně přes kapsli.

- Zavřete víko a pevně je zatlačte.
- Zavřete zásuvku pro dávkování pracích prostředků.

Nasazením kapsle do zásuvky pro dávkování pracích prostředků se kapsle otevře. Když kapsli opět odstraníte ze zásuvky nepoužitou, může vytéci. Kapsli zlikvidujte a již znovu nepoužívejte.

Obsah kapsle příslušného druhu se do programu praní přidá ve správném okamžiku.

- Po skončení programu odstraňte prázdnou kapsli.

6. Spustit program - konec programu

Spuštění programu

- Stiskněte blikající tlačítko *start/stop*.

Uzamknou se dvířka (lze poznat podle symbolu  na displeji) a spustí se program praní.

Pokud jste zvolili předvolbu startu, odpočítává se její čas na displeji. Po uplynutí času předvolby startu nebo ihned po spuštění programu se na displeji zobrazí doba trvání programu.

Navíc se na displeji zobrazuje průběh programu. Pračka Vás informuje o právě dosaženém úseku programu.

Po spuštění programu se vypne osvětlení bubny.

6. Spustit program - konec programu

Konec programu

V ochraně proti pomačkání jsou ještě uzamčená dvířka a na displeji se střídavě zobrazuje:

bavlna	🔄 10:30
ochrana proti pomačk.	
60°C	1600 ot./min

a

i

Pro vyjmutí prádla stisknout tlačítko start/stop.

- Stiskněte tlačítko *start/stop*. Dvířka se odblokují.
- Otevřete dvířka.
- Vyjměte prádlo.

Nezapomeňte v bubnu žádné prádlo!
Při dalším praní by se mohlo srazit nebo zabarvit jiné prádlo.

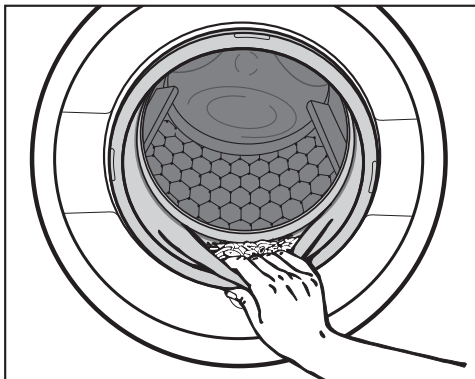

- Zkontrolujte těsnění na dvířkách, zda na něm nejsou cizí tělesa.
- Vypněte pračku tlačítkem ①.
- Zavřete dvířka, jinak bude hrozit nebezpečí, že se do bubnu neúmyslně dostanou cizí předměty. Ty se mohou nedopatřením prát s prádlem a poškodit je.
- Pokud jste použili kapsli, vypotřeбенou ji vyjměte ze zásuvky pro dávkování pracích prostředků.

Odstředování

Počet otáček při závěrečném odstředování

program	ot/min
bavlna	1600
snadno ošetřovatelné	1200
jemné prádlo	900
vlna (👉)	1200*
jeans	900
košile	900
automatika plus	1400
tmavé prádlo	1200
péřové přikrývky	1200
hedvábí (👉)	600*
outdoor	800
impregnace	1000
jen máchání	1600*
škrobení	1400*
prachové peří	1200
záclony	600
nové textilie	1200
polštáře	1200
odčerpávání/odstředování	1600
čištění přístroje	900
prádlo - mix	1200-1600
QuickPowerWash	1600*
expres 20	1200
sportovní prádlo	1200

Počet otáček při závěrečném odstředování v programu praní

Při volbě programu se na displeji vždy zobrazuje optimální počet otáček při odstředování pro příslušný program praní. U programů praní, které jsou v tabulce označeny symbolem *, neodpovídá optimální počet otáček maximálnímu počtu otáček.

Je možné snížení počtu otáček při závěrečném odstředování.

Nelze však zvolit vyšší než v tabulce uvedený maximální počet otáček při závěrečném odstředování.

Odstředování při máchání

Po hlavním praní a mezi mácháními se prádlo odstřeďuje. Při snížení počtu otáček při závěrečném odstředování se případně sníží i počet otáček při máchání. V programu *bavlna* proběhne při otáčkách nižších než 700 ot/min extra máchání.

Zrušení volby závěrečného odstředování (stop máchání)

- Pomocí tlačítka *další volby* zvolte nastavení *stop máchání*. Prádlo zůstane po posledním máchání ve vodě. Tím se snižuje riziko pomačkání, když prádlo nevyjmete z pračky okamžitě po skončení programu.
- Spuštění závěrečného odstředování: Pračka Vám k odstředování nabízí maximálně přípustný počet otáček. Můžete zvolit nižší otáčky. Tlačítkem *start/stop* spustíte závěrečné odstředování.
- Ukončení programu: Pomocí tlačítka *počet otáček* zvolte nastavení 0 ot./min (bez odstředování) a stisknete tlačítko *start/stop*.

Odčerpá se voda.

Zrušení volby odstředování při máchání a závěrečného odstředování

- Stiskněte tlačítko *odstředování*.
- Zvolte nastavení 0 ot./min.

Po posledním máchání se odčerpá voda a zapne ochrana proti pomačkání.

Při tomto nastavení se u některých programů provádí extra máchání.

Předvolba startu

Předvolbou startu můžete odložit spuštění programu. Spuštění programu lze odložit o 15 minut až maximálně 24 hodin. Díky tomu například můžete využít výhodné noční elektrické tarify.

Zvolení

Pro zajištění správného průběhu předvolby startu musí být nastavený denní čas.

- Stiskněte tlačítko *předvolba startu*.

Na displeji se zobrazí následující:



- Sensorovými tlačítky ∇ a \wedge nastavte hodiny a potvrďte je sensorovým tlačítkem OK.

Nyní jsou bíle podsvícené minuty a lze je teď nastavit.

Údaj minut se nastaví na 00 a lze ho měnit v krocích po 15 minutách.

- Sensorovými tlačítky ∇ a \wedge nastavte minuty a potvrďte je sensorovým tlačítkem OK.

Tipy: Když sensorové tlačítko ∇ nebo \wedge podržíte stisknuté, následuje automatické snižování příp. zvyšování hodnot.

Spuštění

- Pro spuštění předvolby startu a programu prání stiskněte tlačítko *start/stop*.

Na displeji se objeví:

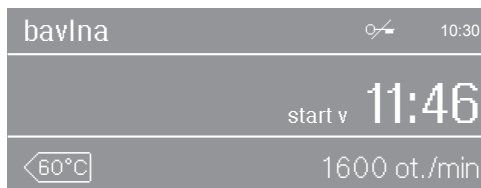

Po uplynutí času se spustí program prání a na displeji se zobrazuje doba trvání programu a průběh programu.

Změna

Předvolbu startu lze kdykoli změnit.

- Stiskněte tlačítko *předvolba startu*.



- Stiskněte sensorové tlačítko OK.
- Nyní nastavte požadovaný čas.

Vymazání a přímé spuštění programu praní

- Stiskněte tlačítko *předvolba startu*.

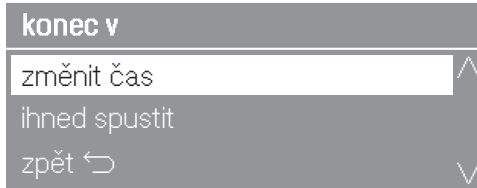

- Stiskněte sensorové tlačítko ∇ .

Položka *ihned spustit* je bíle podsvícená.

- Stiskněte sensorové tlačítko *OK*, program praní se spustí přímo.

Stornování

- Stiskněte tlačítko *start/stop*.





- Stiskněte tlačítko *OK*.

Zobrazí se opět základní displej a bliká tlačítko *start/stop*.

Přehled programů

bavlna		90°C až studená	maximálně 9,0 kg
textilie	Trička, spodní prádlo, prostírání atd., textilie z bavlny, lnu nebo směsné tkaniny		
tip	Nastavení 60°/40°C se liší od $\langle 60^{\circ}\text{C} \rangle / \langle 40^{\circ}\text{C} \rangle$: <ul style="list-style-type: none"> – kratšími dobami trvání programů – delšími dobami působení teploty – vyšší spotřebou energie Při obzvláště vysokých hygienických požadavcích zvolte nastavení teploty 60°C nebo vyšší.		
bavlna		$\langle 60^{\circ}\text{C} \rangle / \langle 40^{\circ}\text{C} \rangle$	maximálně 9,0 kg
textilie	Normálně znečištěné bavlněné prádlo		
tip	<ul style="list-style-type: none"> – Tato nastavení jsou pro praní bavlněného prádla nejúčinnější s ohledem na spotřebu energie a vody. – U $\langle 60^{\circ}\text{C} \rangle$ je dosažená teplota praní nižší než 60°C, výkon praní odpovídá programu bavlna 60°C. 		
Pokyn pro zkušební ústavy:			
Zkušební programy dle ČSN EN 60456 a energetické účinnosti dle směrnice 1061/2010			
snadno ošetřovatelné		60°C až studená	maximálně 4,0 kg
textilie	Textilie se syntetickými vlákny, směsné tkaniny nebo snadno ošetřovatelná česaná bavlna		
tip	U textilií náchylných na pomačkání snižte počet otáček při závěrečném odstředování.		
jemné prádlo		60°C až studená	maximálně 3,0 kg
textilie	Pro choulostivé textilie ze syntetických vláken, směsné tkaniny, viskózy		
tip	– U textilií náchylných na pomačkání zrušte odstředování.		

Přehled programů

vlna 		40°C až studená	maximálně 2,0 kg
textilie	Textilie z vlny nebo s příměsemi z vlny		
tip	U textilií náchylných na pomačkání dbejte na počet otáček při závěrečném odstředování.		
jeans		60°C až studená	maximálně 3,0 kg
tip	<ul style="list-style-type: none"> – Džínsovinu perte obrácenou naruby. – Džínsovina při prvních praních často trochu pouští barvu. Proto perte světlé a tmavé věci zvlášť. – Před praním zapněte knoflíky a zipy. 		
košile		60°C až studená	maximálně 2,0 kg
textilie	Košile a blůzy z bavlny a směsné tkaniny		
tip	<ul style="list-style-type: none"> – Límce a manžety podle znečištění předem ošetřete. – Pro košile a blůzy z hedvábí používejte program <i>hedvábí</i> . 		
automatika plus		40°C až studená	maximálně 6,0 kg
textilie	Podle barev roztríděné prádlo z textilií pro programy <i>bavlna</i> a <i>snadno ošetřovatelné</i>		
tip	Pro každý druh prádla se vždy automaticky přizpůsobí parametry praní (např. hladina vody, rytmus praní a profil odstředování), aby se prádlo co nejvíce šetřilo a praní bylo co nejúčinnější.		
tmavé prádlo		60°C až studená	maximálně 3,0 kg
textilie	Černé a tmavé prádlo z bavlny, směsné tkaniny		
tip	Perte obrácené naruby.		

Přehled programů

pérové přikrývky		60°C až studená	max. 2,5 kg 1 přikrývka 2,20m x 2,00m
textilie	Peřiny a polštáře naplněné peřím nebo prachovým peřím		
tip	<ul style="list-style-type: none"> – Před praním odstraňte z prádla vzduch, abyste zabránili přílišnému pění. K tomu účelu prádlo napěchujte do těsného pracího vaku nebo je svažte páskou, kterou lze prát. – Respektujte etiketu k ošetřování. 		
hedvábí 		30°C až studená	maximálně 1,0 kg
textilie	Hedvábí a všechny textilie s možností ručního praní, které neobsahují vlnu		
tip	Jemné punčocháče a podprsenky perte v síťce na prádlo.		
outdoor		40°C až studená	maximálně 2,5 kg
textilie	Funkční textilie jako outdoorové bundy a kalhoty s membránami jako např. Gore-Tex®, SYMPATEX®, WINDSTOPPER® atd.		
tip	<ul style="list-style-type: none"> – Zapněte suché zipy a zipy. – Nepoužívejte avivážní prostředek. – V případě potřeby můžete outdoorové textilie dodatečně ošetřit v programu <i>impregnace</i>. Impregnace se nedoporučuje po každém praní. 		
impregnace		40 °C	maximálně 2,5 kg
textilie	K dodatečnému ošetření textilií z mikrovláken, lyžařských oděvů nebo prostírání z převážně syntetických vláken, aby se dosáhlo účinku odpuzování vody a nečistot		
tip	<ul style="list-style-type: none"> – Textilie by měly být čerstvě vyprané a odstředěné nebo usušené. – Pro dosažení optimálního účinku by mělo následovat tepelné ošetření. To lze provést usušením v sušičce prádla nebo vyžehlením. 		

Přehled programů

jen máchání		maximálně 8,0 kg
textilie	K vymáčení ručně praných textilií	
tip	U textilií náchylných na pomačkání dbejte na počet otáček při závěrečném odstředování.	
škrobení		maximálně 8,0 kg
textilie	Ubrusy, ubrousky, pracovní oděvy, které je nutno naškrobit	
tip	<ul style="list-style-type: none"> – U textilií náchylných na pomačkání dbejte na počet otáček při závěrečném odstředování. – Prádlo, které se má škrobit, by mělo být čerstvě vyprané, ale bez aviváže. 	
prachové peří		60°C až studená
		maximálně 2,0 kg
textilie	Bundy, spací pytle, polštáře a jiné textilie naplněné prachovým peřím	
tip	<ul style="list-style-type: none"> – Před praním odstraňte z prádla vzduch, abyste zabránili přílišnému pění. K tomu účelu prádlo napěchujte do těsného pracího vaku nebo je svažte páskou, kterou lze prát. – Respektujte etiketu k ošetřování. 	
záclony		60°C až studená
		maximálně 2,0 kg
textilie	Záclony, které výrobce deklaruje jako vhodné pro strojové praní	
tip	<ul style="list-style-type: none"> – Pro odstranění prachu se provede automaticky předmáčení. – U záclon náchylných na pomačkání snížit počet otáček při odstředování nebo odstředování zcela zrušit. – Odstraňte ze záclon háčky. 	

Přehled programů

nové textilie		40°C až studená	maximálně 3,0 kg
textilie	Nové textilie z bavlny, syntetických vláken a nové froté textilie		
tip	Z vláken se odstraní výrobní zbytky.		
polštáře		60°C až studená	2 polštáře (40 x 80 cm) nebo 1 polštář 80 x 80 cm
textilie	Pratelné polštáře se syntetickou náplní		
tip	<ul style="list-style-type: none"> – Před praním odstraňte z prádla vzduch, abyste zabránili přílišnému pění. K tomu účelu prádlo napěchujte do těsného pracího vaku nebo je svažte páskou, kterou lze prát. – Respektujte etiketu k ošetřování. 		
odčerpávání/odstředování			–
tip	<ul style="list-style-type: none"> – Jen čerpání: nastavte počet otáček na 0 ot./min. – Dávejte pozor na nastavený počet otáček. 		
čištění přístroje		75 °C	bez náplně
<p>Při častém praní s nízkými teplotami hrozí nebezpečí kontaminace pračky. Čištěním pračky se značně sníží počet choroboplodných zárodků, plísní a biofilmu a zabrání se tvorbě zápachů.</p>			
tip	<ul style="list-style-type: none"> – Optimálního výsledku dosáhnete použitím prostředku Miele na čištění přístrojů. Alternativně můžete použít univerzální práškový prací prostředek. – Dávkování prostředku na čištění přístrojů nebo univerzálního pracího prostředku se provádí přes zásuvku pro dávkování pracích prostředků. – Nedávejte do pračky prádlo. Čištění se provádí s prázdným bubnem. 		

Přehled programů

oblíbené	
tip	Individuálně sestavené programy praní můžete uložit pod vlastním názvem. Oblíbené programy se abecedně setřídí. Další údaje najdete v kapitole "Oblíbené programy".
prádlo - mix –	
textilie	Různé kusy oblečení a prádla, s různými návody k ošetřování, jejichž množství je příliš malé pro normální program praní. Můžete si vybrat ze seznamu 19 různých textilií.
tip	Pračka přizpůsobí automaticky proces praní směsi prádla. Další údaje najdete v kapitole "Směs jednotlivých kusů prádla".
QuickPowerWash 60°C – 40°C maximálně 5,0 kg	
textilie	Pro normálně znečištěné textilie, které se perou také v programu <i>bavlna</i>
tip	– Prádlo se vypere zvlášť rychle a důkladně díky speciálnímu provlhčení a speciálnímu rytmu praní.
expres 20 40°C až studená maximálně 3,5 kg	
textilie	Textilie z bavlny, které byly málo nošeny nebo jsou jen minimálně znečištěné
tip	Automaticky je aktivovaná volba <i>krátký</i> .
sportovní prádlo 60°C až studená maximálně 3,0 kg	
textilie	Oblečení pro sport a fitness jako trička a kalhoty, sportovní oblečení z mikrovlákn a flísu
tip	– Nepoužívejte avivážní prostředek. – Respektujte označení výrobce pro ošetření.

Oblíbené programy

Individuálně sestavený program praní lze uložit pod vlastním názvem.

Uložené oblíbené programy se setřídí podle abecedy.

Vytvoření oblíbeného programu

Existují dvě možnosti, jak vytvořit oblíbené programy.

Možnost 1

- Otočte programový volič na *oblíbené*.

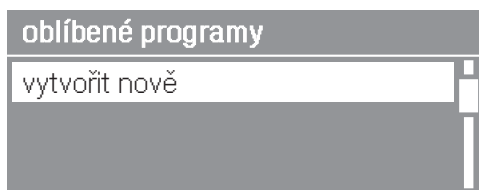

- Stiskněte sensorové tlačítko **OK**.

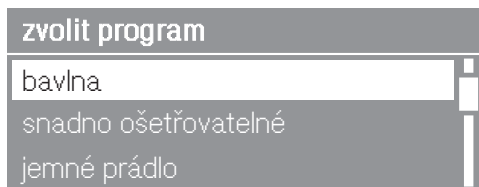

- Sensorovými tlačítky \vee a \wedge nastavte požadovaný program praní a potvrďte ho sensorovým tlačítkem **OK**.

Na displeji musíte k programu praní uvést ještě následující parametry:

- teplota
- počet otáček
- automatické dávkování
- dávkování z kapsle
- manažer programu
- skvrny
- Volby

Nakonec se Vám na displeji zobrazí souhrn zvolených parametrů.



- Pomocí sensorových tlačítek \wedge a \vee si můžete prohlédnout seznam zvolených parametrů.

Tipy: Jestliže některý parametr není správný, lze ho změnit. Měněný parametr musí být bíle podsvícený. Stisknete sensorové tlačítko **OK** a displej se opět vrátí k volbě parametrů.

Když jsou všechny parametry správné:

- Zvolte položku *převzít* a potvrďte ji sensorovým tlačítkem **OK**.

Možnost 2

Zvolený a spuštěný program praní můžete uložit jako oblíbený program.

- Po provedeném spuštění programu stiskněte tlačítko *start/stop*.

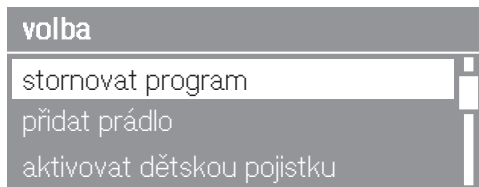

- Posuňte seznam pomocí sensorového tlačítka \vee nebo \wedge na:

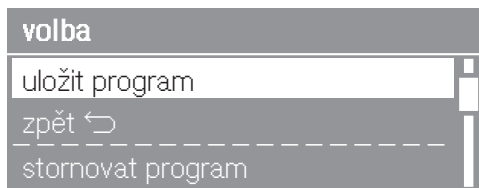

- Potvrďte sensorovým tlačítkem *OK*.

Zadání názvu

Máte možnost zadat libovolný název délky až 10 znaků.



- Pomocí sensorových tlačítek \wedge a \vee posouvejte seznam se znaky, dokud nebude bíle podsvícený první požadovaný znak, a potvrďte ho sensorovým tlačítkem *OK*.

Tipy: Význam speciálních symbolů: $_$ (mezera), $_{123}$ (zadávání čísel), $_{ABC}$ (zadávání velkých písmen), $_{abc}$ (zadávání malých písmen), trash (vymazat), \leftarrow (zpět)

Oblíbené programy

Uložení názvu

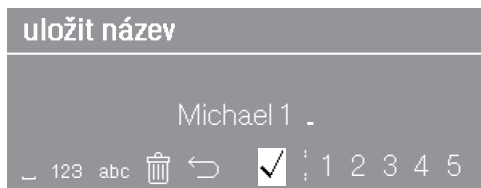

- Pomocí sensorových tlačítek \wedge a \vee posouvejte seznam se znaky, dokud nebude bíle podsvícený symbol \checkmark , a potvrďte znak sensorovým tlačítkem OK.

Program praní byl uložen mezi oblíbené programy.

Změna oblíbeného programu

Můžete změnit uložený oblíbený program a znovu ho uložit pod stejným nebo změněným názvem.

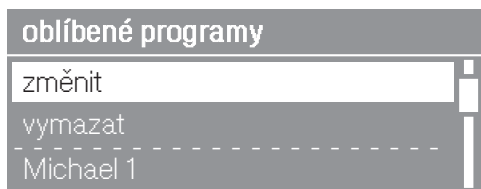

- Pomocí sensorových tlačítek \wedge a \vee posouvejte seznam, dokud nebude bíle podsvícená položka změnit, a potvrďte ji sensorovým tlačítkem OK.
- Změňte požadované parametry oblíbeného programu a program uložte.

Při příštím spuštění tohoto oblíbeného programu budou aktivní změněné parametry.

Vymazání oblíbeného programu

Jestliže je uloženo deset oblíbených programů, musíte některý vymazat, dříve než můžete uložit nový oblíbený program.

- Zvolte položku vymazat.
- Vyberte oblíbený program, který chcete vymazat, a potvrďte ho sensorovým tlačítkem OK.
- Potvrďte vymazat sensorovým tlačítkem OK.

Oblíbený program se vymaže.

Sestavení textilií

Má se vyprat několik kusů mírně znečištěného oblečení a prádla, s různými návody k ošetřování, jejichž množství je příliš malé pro normální program praní.

Podle volby textilií se automaticky zjistí nejvhodnější program praní.

- Otočte programový volič na *prádlo - mix*.

Na displeji se zobrazuje seznam textilií v abecedním pořadí.

- Pomocí sensorových tlačítek \vee a \wedge vyhledejte požadovanou textilii a potvrďte ji sensorovým tlačítkem *OK*.

Zvolená textilie se vyznačí pomocí a na displeji svítí:

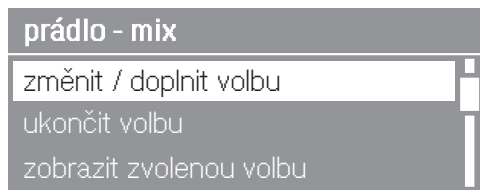

Nyní máte na výběr následující možnosti:

- **přidat další textilii:**
změnit / doplnit volbu
- zvolené textilie nechat zobrazit jako **seznam:**
zobrazit zvolenou volbu
- **vymazat celý vybraný seznam:**
vymazat volbu (úplně)
- **vyprat vybrané textilie:**
ukončit volbu

- Sensorovými tlačítky \vee a \wedge zvolte požadovanou možnost a potvrďte ji sensorovým tlačítkem *OK*.

Praní textilií

Sestavili jste seznam textilií a zvolili jste ukončit volbu.

Na displeji se případně zobrazuje informace k programu praní, např. k použití pracího prostředku.

- Potvrďte upozornění sensorovým tlačítkem *OK*.
- Stiskněte tlačítko *start/stop*.

Program praní se spustí.

Volby

Zvolení nebo zrušení volby se provádí prostřednictvím příslušných tlačítek a displeje.

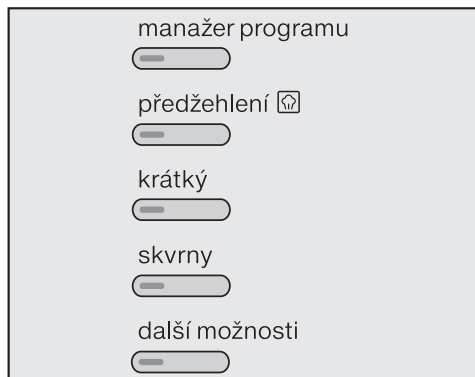

■ Stiskněte tlačítko požadované volby.

Příslušné tlačítko svítí.

Ne všechny volby lze zvolit u všech programů.

Jestliže se některá volba nedá zvolit, není pro tento program praní přípustná.

Manažer programu

Manažer programu poskytuje možnost přizpůsobit program praní Vaším potřebám.

intenzivní

Pro zvláště silně znečištěné a odolné prádlo. Zesílením mechaniky praní a nasazením většího množství energie pro topení se zvýší účinnost čištění.

eko

Sníží se spotřeba energie a čisticí účinek zůstane stejný. Dosahuje se toho prodloužením doby praní a současným snížením zvolené teploty praní.

extra šetrný

Zredukuje se mechanika praní, aby se snížilo mačkání. Na konci programu se prádlo navíc vyhladí.

extra tichý

Sníží se hlučnost během programu praní. Tuto funkci používejte, když chcete prát v dobách klidu. Aktivuje se volba "stop máchání" a prodlouží se doba trvání programu.





AllergoWash

Při zvýšených hygienických nárocích na vyprané prádlo. Zvýšenou spotřebou energie se prodlouží doba působení teploty a zvýšeným množstvím vody selepší účinek máchání.

Ne všechny možnosti manažeru programu lze zvolit ke každému programu. Přehled poskytuje tabulka "Přehled programů praní - manažer programu."

předžehlení

Pro snížení mačkání se prádlo na konci programu vyhladí. Pro optimální výsledek snižte maximální množství naplnění o 50%. Respektujte údaje na displeji. Malá množství naplnění zlepší konečný výsledek.

Svrchní oděvy musí být vhodné pro sušení v sušičce   a odolné při žehlení  .

krátký

Pro mírně znečištěné textilie bez viditelných skvrn.

Zkrátí se doba praní.

Skvrny

Pro lepší vyprání prádla, na kterém jsou skvrny, lze zvolit různé druhy skvrn. Pro každé praní je možno zvolit maximálně tři druhy skvrn. Program praní se přizpůsobí zvoleným druhům skvrn.

Další volby

namáčení

Pro zvláště silně znečištěné textilie se skvrnami s obsahem bílkovin.

Můžete volit dobu namáčení od 30 minut do 5 hodin v krocích po 30 minutách, jak je popsáno v kapitole "Nastavení".

Z výroby je nastaveno 30 minut.

více vody

Zvýší se hladina vody při praní a při máchání.

Můžete ovlivnit zvýšení hladiny vody, jak je popsáno v kapitole "Nastavení", odstavec "Hladina pro více vody".

předepírání

Pro odstranění větších množství špíny jako např. prachu nebo písku.

extra máchání

Pro zvláště dobrý výsledek máchání lze aktivovat extra máchání.

stop máchání

Prádlo zůstane po posledním máchání ve vodě. Tím se snižuje riziko pomačkání, když prádlo nevyjmete z pračky okamžitě po skončení programu.

Volby

Přehled programů praní - manažer programu

U programů, které zde **nejsou** uvedeny, se manažer programu nedá zvolit.

	intenzivní	eko	extra šetrný	extra tichý	Allergo Wash
bavlna	X	X	X	X	X
snadno ošetřovatelné	X	X	X	X	X
jemné prádlo	X	X	X	X	X
vlna (👉)	-	-	-	X	-
jeans	X	X	X	X	X
košile	X	X	X	X	X
automatika plus	X	X	X	X	X
tmavé prádlo	X	X	X	X	X
péřové přikrývky	X	X	X	-	X
hedvábí (👉)	-	-	-	X	-
outdoor	X	X	X	X	X
impregnace	-	-	-	X	-
jen máchání	-	-	-	X	-
škrobení	-	-	-	X	-
prachové peří	X	X	X	X	X
záclony	X	X	X	X	X
nové textilie	-	-	X	X	-
polštáře	X	X	X	X	X
expres 20	-	-	-	X	-
sportovní prádlo	X	X	X	X	X

Přehled programů praní - volby

U programů, které zde **nejsou** uvedeny, nelze zvolit žádnou z těchto voleb.

	předžehlení	krátký	skvrny
bavlna	X	X	X
snadno ošetřovatelné	X	X	X
jemné prádlo	X	X	X
jeans	X	X	X
košile	X ¹⁾	X	X
automatika plus	X	-	X
tmavé prádlo	X	X	X
outdoor	-	X	X
jen máchání	X	-	-
prachové peří	-	-	X
záclony	X	-	X
polštáře	-	-	X
prádlo - mix	podle zvolených textilií		
QuickPowerWash	X	-	-
expres 20	X	X ¹⁾	-
sportovní prádlo	-	X	X

X = lze zvolit

- = nelze zvolit

1) = volbu lze zrušit

2) = volbu **nelze** zrušit

Volby

Přehled programů praní - další volby

U programů, které zde **nejsou** uvedeny, nelze zvolit žádnou z těchto voleb.

	namáčení	více vody	předepírání	extra máchání	stop máchání
bavlna	X	X	X	X	X
snadno ošetrovatelné	X	X	X	X	X
jemné prádlo	X	X	X	X	X
vlna (👉)	-	-	-	-	X
jeans	X	X	X	X	X
košile	X	X	X	X	X
automatika plus	X	-	X	-	X
tmavé prádlo	X	X	X	X	X
péřové přikrývky	-	X	X	X	X
hedvábí (👉)	-	-	-	-	X
outdoor	X	X	X	X	X
impregnace	-	-	-	-	X
jen máchání	-	-	-	-	X
škrobení	-	-	-	-	X
prachové peří	-	X	X	X	X
záclony	-	X	X ¹⁾	X	X
nové textilie	-	X	-	X	X
polštáře	-	X	X	X	X
prádlo - mix	podle zvolených textilií				
QuickPowerWash	-	-	-	-	X
expres 20	-	-	-	-	X
sportovní prádlo	X	X	X	X	X

X = lze zvolit

¹⁾ = volbu lze zrušit

- = nelze zvolit

Symbole pro ošetření

Praní	
Teplotní stupně uvedené v symbolu prací vaničky udávají maximální teplotu, při které můžete danou textilii prát.	
	běžné mechanické namáhání
	šetrné mechanické namáhání
	obzvlášť šetrné mechanické namáhání
	ruční praní
	neprat

Příklady volby programu

Program	Symbole pro ošetření
bavlna	
snadno ošetřovatelné	
jemné prádlo	
vlna	
hedvábí	
expres 20	
automatika plus	











































Sušení	
Tečky udávají teplotu.	
	normální teplota
	snížená teplota
	nevhodné pro sušení v sušičce



Žehlení a mandlování	
Tečky označují teplotní oblasti.	
	asi 200°C
	asi 150°C
	asi 110°C
Žehlení s párou může způsobit nevratné škody.	
	nežehlit/nemandlovat

Profesionální čištění	
	Čištění chemickými rozpouštědly. Písmena označují čisticí prostředky.
	čištění za mokra
	nečistit chemicky

Bělení	
	přípustný každý oxidační bělicí prostředek
	přípustný pouze bělicí prostředek na bázi kyslíku
	nebělit

Průběh programu

	hlavní praní		máchání		odstředování
	hladina vody	rytmus praní	hladina vody	cykly máchání	
bavlna		Ⓐ		2-5 ¹⁾²⁾³⁾	✓
snadno ošetřovatelné		Ⓑ		2-4 ²⁾³⁾	✓
jemné prádlo		Ⓒ		2-4 ²⁾³⁾	✓
vlna 		Ⓔ		2	✓
jeans		Ⓑ		2-4 ²⁾³⁾	✓
košile		Ⓒ		3-4 ³⁾	✓
automatika plus		Ⓐ Ⓑ		2-4 ²⁾³⁾	✓
tmavé prádlo		Ⓑ		3-5 ²⁾³⁾	✓
péřové přikrývky		Ⓒ		3-4 ³⁾	✓
hedvábí 		Ⓔ		2-3 ³⁾	✓
outdoor		Ⓒ		3-4 ³⁾	✓
impregnace	-	Ⓑ		1	✓
jen máchání	-	-		2	✓
škrobení		Ⓑ	-	-	✓
prachové peří ⁴⁾		Ⓒ		3-4 ³⁾	✓
záclony ⁵⁾		Ⓒ		3-4 ³⁾	✓
nové textilie		Ⓑ		2-3 ³⁾	✓
polštáře ⁴⁾		Ⓒ		3-4 ³⁾	✓
odčerpávání/odstředování	-	-	-	-	✓
čištění přístroje		Ⓐ		3	✓
prádlo - mix	Podle výběru textilií.				
QuickPowerWash		Ⓐ		1	✓
expres 20		Ⓐ		1	✓
sportovní prádlo		Ⓒ		2-3 ³⁾	✓

-  = nízká hladina vody
 = střední hladina vody
 = vysoká hladina vody
Ⓐ = intenzivní rytmus
Ⓑ = normální rytmus
Ⓒ = šetrný rytmus
Ⓓ = houpavý rytmus
Ⓔ = rytmus ručního praní
✓ = provádí se
– = neprovádí se

Pračka má plně elektronickou řídicí jednotku s množstevní automatikou. Pračka si sama stanoví potřebnou spotřebu vody, a to v závislosti na množství a nasákavosti prádla.

Zde uvedené průběhy programů se vztahují vždy k základnímu programu při maximálním naplnění.

Indikace průběhu programu Vaší pračky Vás během programu praní stále informuje o právě dosaženém úseku programu.

Zvláštnosti v průběhu programu

Ochrana proti pomačkání:

Buben se pohybuje ještě až 30 minut po skončení programu, aby se zamezilo pomačkání prádla.

Výjimka: V programu *vlna* neprobíhá ochrana proti pomačkání.

Pračku můžete kdykoli otevřít.

- 1) Když zvolíte teplotu 90°C až 60°C, proběhnou 2 máchání. Když zvolíte teplotu nižší než 60°C, proběhnou 3 máchání.
- 2) Extra máchání se provádí při:
 - příliš velkém napětí v bubnu
 - počtu otáček při závěrečném odstředování nižším než 700 ot/min
 - volba *bez* (odstředování)
- 3) Extra máchání se provádí při:
 - Zvolení volby extra máchání.
- 4) Odstředování na nejvyšší otáčky:

Před praním proběhne odstředování na maximální otáčky, aby se dostal z polštářů vzduch. Poté přitéká voda přes komoru  pro hlavní praní.
- 5) Předeprání: Pro odstranění prachu se provede automaticky předeprání bez pracího prostředku.

Změna průběhu programu

Stornování

Program praní můžete kdykoli po spuštění stornovat.

- Stiskněte tlačítko *start/stop*.

Na displeji se objeví:

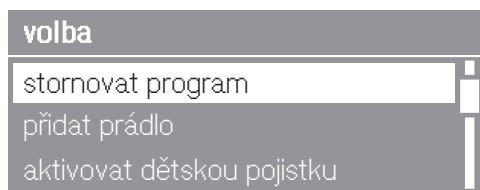

- Stiskněte senzorové tlačítko *OK*.

Pračka odčerpá prací roztok. Na displeji se objeví:

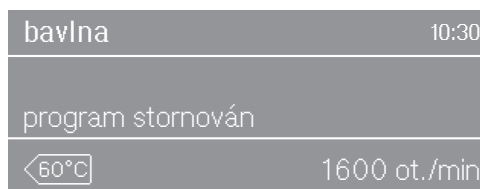

- Otevřete dvířka.
- Vyjměte prádlo.

Když chcete zvolit jiný program

- Zavřete dvířka.
- Zvolte požadovaný program.
- Doplněte případně prací prostředek v zásuvce pro dávkování pracích prostředků.
- Stiskněte tlačítko *start/stop*.

Spustí se nový program.

Přerušení

- Vypněte pračku tlačítkem ①.
- Pro pokračování pračku znovu zapněte tlačítkem ①.

Změna

Program

Po uskutečněném spuštění programu není možná změna.

Teplota

Během prvních pěti minut je možná změna, v programu *bavlna* však možná není.

- Stiskněte tlačítko *teplota*.
- Senzorovými tlačítky \vee , \wedge a *OK* změňte teplotu.

Počet otáček při odstředování

Změna je možná až do zahájení závěrečného odstředování.

- Stiskněte tlačítko *počet otáček*.
- Senzorovými tlačítky \vee , \wedge a *OK* změňte počet otáček při odstředování.

Volby

Až pět minut po spuštění programu lze zvolit volby *krátký* a *více vody* nebo jejich volbu zrušit.

Tipy: Dětská pojistka zabrání změně nebo stornování programu.

Doplnění/odebrání prádla

- Stiskněte tlačítko *start/stop*.

Na displeji se objeví:

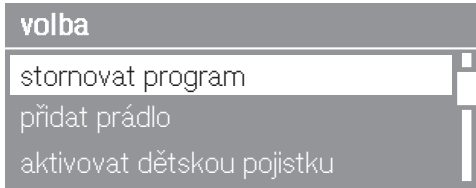

- Posuňte seznam sensorovým tlačítkem ∇ nebo \blacktriangle na:

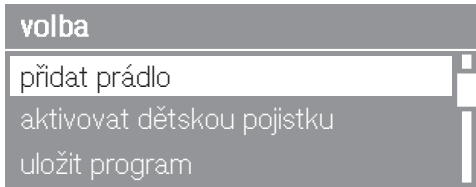

- Stiskněte sensorové tlačítko *OK*.

Pokud se toto hlášení na displeji nezobrazuje, není doplňování prádla již možné.

Program praní se pozastaví a odblokuje se dvířka:

- Otevřete dvířka.
- Doplníte prádlo nebo odeberte požadované kusy prádla.
- Zavřete dvířka.
- Stiskněte tlačítko *start/stop*.

Program praní pokračuje.

Mějte na paměti:

Po spuštění programu pračka už nemůže zjistit změnu množství prádla.

Po doplnění nebo odebrání prádla se proto vždy vychází z maximálního množství naplnění.

Dvířka se nedají otevřít, když:

- teplota pracího roztoku překračuje **55°C**.
- hladina vody překračuje určitou hodnotu.
- je dosaženo kroku programu *odstředování*.

Jestliže ve výše uvedených stavech chcete otevřít dvířka, musíte stornovat program.

Při teplotě v bubnu vyšší než 55°C zůstane aktivováno blokování dvířek. Teprve po poklesu teploty pod 55°C se blokování dvířek deaktivuje.

Změna průběhu programu

Dětská pojistka

Dětská pojistka brání tomu, aby bylo v průběhu programu praní možné změnit teplotu, počet otáček nebo volby.

Aktivace dětské pojistky

- Stiskněte tlačítko *start/stop*.

Na displeji se objeví:

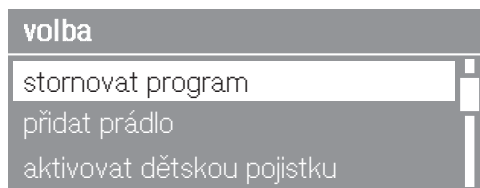

- Posuňte seznam sensorovým tlačítkem ∇ nebo \blacktriangle na:

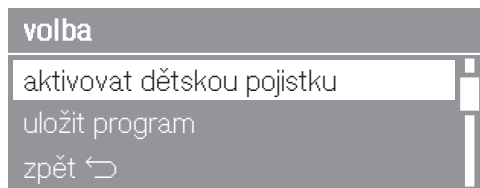

- Stiskněte sensorové tlačítko *OK*.

Deaktivace dětské pojistky

- Postupujte jako při zapínání dětské pojistky.

Na displeji se zobrazuje:



- Stiskněte sensorové tlačítko *OK*.

Dětská pojistka je nyní deaktivovaná.

Správný prací prostředek

Můžete používat všechny prací prostředky, které jsou vhodné pro pračky pro domácnost. Pokyny k použití a dávkování jsou uvedeny na obalu pracího prostředku.

Dávkování závisí na:

- stupni znečištění prádla
- množství prádla
- tvrdosti vody
Jestliže neznáte rozmezí tvrdosti vody, informujte se u Vašeho vodárenského podniku.

Změkčovač vody

U rozmezí tvrdosti II a III můžete přidat změkčovač vody, abyste ušetřili prací prostředek. Správné dávkování je uvedeno na obalu. Naplňte nejprve prací prostředek a potom změkčovač.

Prací prostředek můžete potom dávkovat jako pro rozmezí tvrdosti I.

Tvrdosti vody

Rozmezí tvrdosti	Celková tvrdost v mmol	Tvrdost °d
měkká (I)	0 – 1,5	0 – 8,4
střední (II)	1,5 – 2,5	8,4 – 14
tvrdá (III)	nad 2,5	nad 14

Pomoc při dávkování

Pro dávkování pracího prostředku používejte dávkovače (dávkovací kouli) od výrobce pracích prostředků, obzvlášť při dávkování tekutých pracích prostředků.

Náhradní náplně

Při nákupu pracích prostředků využívejte pokud možno náhradních náplní, čímž přispíváte ke snížení množství obalového odpadu.

Prostředky na ošetřování prádla

Avivážní prostředky

dávají textiliím měkkost a snižují statický náboj při strojovém sušení.

Tužidla

jsou syntetické škrobicí prostředky a dávají textiliím pevnější tvar.





Škrob

dává textiliím tuhost a plnost.

Prací prostředky

Doporučení k Miele pracím prostředkům

Prací prostředky Miele byly speciálně vyvinuty pro automatické pračky Miele. Prací prostředky Miele si můžete objednat přes internet na adrese www.miele-shop.com nebo si je můžete zakoupit u servisní služby Miele nebo u vašeho specializovaného prodejce Miele.

	Miele UltraPhase 1 / 2	Miele Cap 	Miele Cap 	Miele Cap 
bavlna	✓	–	Ⓕ	Ⓗ
snadno ošetřovatelné	✓	–	Ⓕ	Ⓗ
jemné prádlo	✓	–	Ⓕ	–
vlna 	–	Ⓓ	–	–
jeans	✓	–	Ⓕ	–
košile	✓	–	Ⓕ	Ⓗ
automatika plus	✓	–	Ⓕ	Ⓗ
tmavé prádlo	✓	–	Ⓕ	–
péřové přikrývky	–	Ⓑ	–	–
hedvábí 	–	Ⓔ	–	–
Outdoor	–	Ⓒ	–	–
impregnace	–	–	–	Ⓖ
jen máchání	–	–	Ⓕ	–
prachové peří	–	Ⓑ	–	–
záclony	✓	–	–	Ⓗ
nové textilie	✓	–	Ⓕ	–
polštáře	✓	–	–	–
prádlo - mix	✓	–	Ⓕ	–
QuickPowerWash	✓	–	–	–
expres 20	✓	–	Ⓕ	–
sportovní prádlo	–	Ⓐ	–	–

✓ doporučuje se

– nedoporučuje se

Ⓐ Sport

Ⓑ prachové peří

Ⓒ Outdoor

Ⓓ WoolCare

Ⓔ SilkCare

Ⓕ avivážní prostředek

Ⓖ impregnace

Ⓗ Booster (zesilovač čištění)

Doporučení k pracím prostředkům dle nařízení (EU) Nr. 1015/2010

Doporučení platí pro teplotní oblasti tak, jak bylo popsáno v kapitole "Přehled programů"

	univerzální	na barevné prádlo	na jemné prádlo a vlnu	speciální
	prací prostředek			
bavlna	✓	✓	-	-
snadno ošetřovatelné	-	✓	-	-
jemné prádlo	-	-	✓	-
vlna (👉)	-	-	✓	✓
jeans	-	✓ ¹⁾	-	✓
košile	✓	✓	-	-
automatika plus	-	✓	-	-
tmavé prádlo	-	✓ ¹⁾	-	✓
péřové přikrývky	-	-	✓	✓
hedvábí (👉)	-	-	✓	✓
Outdoor	-	-	✓	✓
prachové peří	-	-	✓ ¹⁾	✓
záclony	✓ ²⁾	-	-	✓
nové textilie	-	✓	-	-
polštáře	-	-	✓ ¹⁾	✓
čištění přístroje	✓ ²⁾	-	-	✓
prádlo - mix	podle zvolených textilií - povšimněte si upozornění na displeji			
QuickPowerWash	✓	✓	-	-
expres 20	-	✓ ¹⁾	-	-
sportovní prádlo	-	-	✓	✓

✓ doporučuje se

- nedoporučuje se

1) tekuté prací prostředky

2) práškový prací prostředek

Prací prostředky

Aviváž, tužení nebo škrobení tekutým škrobem na konci programu praní

Avivážní prostředek můžete dávkovat buď přes automatické dávkování, nebo přes zásuvku pro dávkování pracích prostředků.

Automatické dávkování

Zásobník automatického dávkování musí být naplněný avivážním prostředkem.

- Stiskněte senzorové tlačítko *Dos* .
- Aktivujte příslušný zásobník.

Avivážní prostředek se přivádí do posledního máchání.

Manuální dávkování

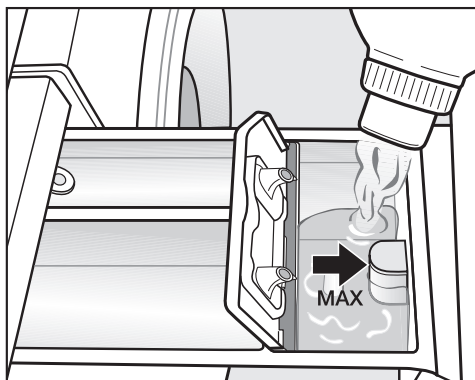

- Avivážní prostředek, tužidlo nebo tekutý škrob dávejte do komory  nebo nasadte příslušnou kapsli. **Dbejte na maximální výšku naplnění.**

Prostředek se vypláchne s posledním mácháním. Na konci programu praní zůstane v komoře  malé množství zbytkové vody.



Po několika automatických škrobeních vyčistěte zásuvku pro dávkování pracích prostředků, zvláště násosku.

Odbarvování/barvení



 V pračce **nepoužívejte** odbarvovací prostředky. Vedou ke korozi v pračce.

Barvení v pračce je povoleno pouze v běžných mezích pro domácí účely. Sůl používaná při barvení při dlouhodobém používání napadá nerez. Přísně dodržujte pokyny výrobce barvicího prostředku.

Samostatná aviváž

- Avivážní prostředek dejte do komory  nebo nasadte kapsli.
- Zvolte program *jen máchání*.
- V případě potřeby opravte počet otáček při odstředování.
- Při použití prací kapsle aktivujte senzorové tlačítko *kapsle* .
- Stiskněte tlačítko *start/stop*.

Samostatné tužení, škrobení

- Tekutý škrob nebo tužidlo dejte do komory , práškový nebo hustý tekutý škrob nebo tužidlo do komory .
- Zvolte program *škrobení*.
- V případě potřeby opravte počet otáček při odstředování.
- Při použití prací kapsle aktivujte senzorové tlačítko *kapsle* .
- Stiskněte tlačítko *start/stop*.

Čištění a ošetřování

Čištění bubny (info hygiena)

Při praní při nízkých teplotách a/nebo s tekutým pracím prostředkem hrozí nebezpečí vytváření choroboplodných zárodků a zápachů v pračce. Vyčistěte pračku pomocí programu *čištění přístroje*. Měli byste to provést nejpozději poté, co se na displeji objeví hlášení hygiena info: Spustit program minimálně na 60°C..

Čištění pláště a panelu

⚠ Před čištěním a ošetřováním vytáhněte zástrčku ze zásuvky.

⚠ Pračku v žádném případě neostříkujte vodou z hadice.

- Plášť a panel čistěte slabým čisticím prostředkem nebo mýdlovou vodou a obojí osušte měkkým hadříkem.
- Buben čistěte vhodným čisticím prostředkem na nerez.

⚠ Nepoužívejte čisticí prostředky obsahující rozpouštědla, drhnutí prostředky, sklo nebo univerzální prostředky! Mohou poškodit povrchy z umělé hmoty a jiné díly.

Čištění zásuvky pro dávkování pracích prostředků

Příhrádka zásuvky pro dávkování pracích prostředků určená pro predeprání a hlavní praní je samočisticí. Z hygienických důvodů byste měli zásuvku pro dávkování pracích prostředků pravidelně čistit.

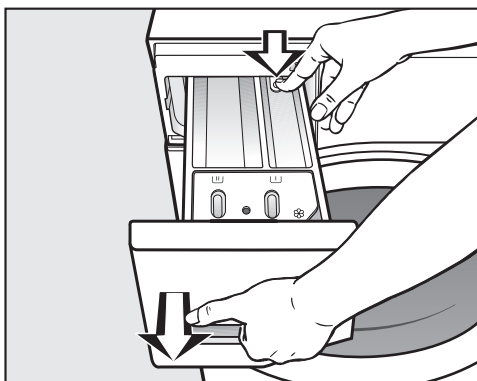

- Vytáhněte zásuvku pro dávkování pracích prostředků až na doraz, zatlačte odjišťovací knoflík a odejměte zásuvku.
- Vyčistěte zásuvku pro dávkování pracích prostředků teplou vodou.

Čištění násosky a kanálku

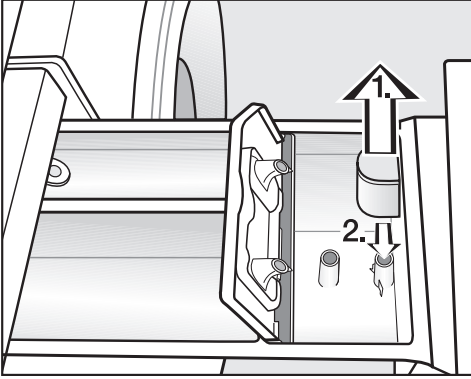

■ Čištění násosky.

1. Vytáhněte násosku z komory ☞ a vyčistěte ji pod tekoucí teplou vodou. Vyčistěte také trubici, na kterou se násoska nasazuje.
2. Násosku opět nasadte.

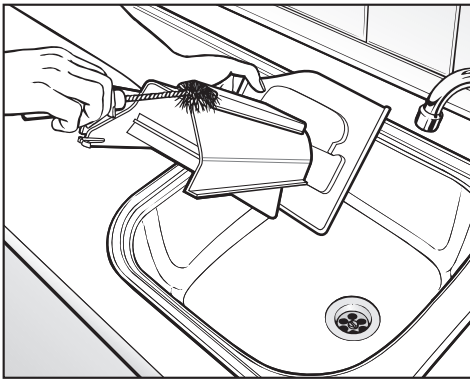

- Vyčistěte kanálek pro avivážní prostředek teplou vodou a kartáčem.

Po několikerém použití tekutého škrobu vyčistěte násosku obzvlášť důkladně. Tekutý škrob způsobuje zalepení.

Čištění prostoru pro zásuvku pro dávkování pracích prostředků

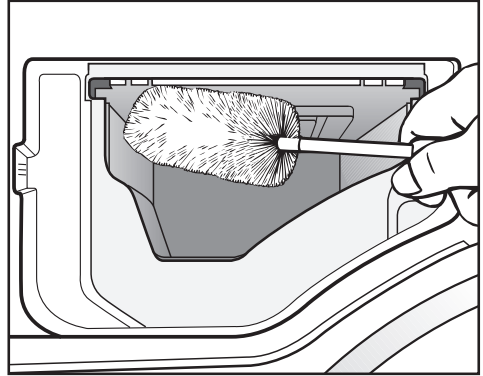

- Pomocí kartáče na lahve odstraňte zbytky pracích prostředků a usazeniny vodního kamene z vyplachovacích trysek zásuvky pro dávkování pracích prostředků.

Čištění a ošetřování

Čištění TwinDos

Automatická pračka disponuje čisticím programem pro TwinDos. Zde se použité zásobníky a hadice uvnitř pračky čistí.

Při používání kartuší dvoufázového systému od Miele není čištění nutné.

Čištění zásobníků a hadic

Zásobník nebo zásobníky a hadice čistíte před každou změnou tekutého pracího prostředku nebo avivážního prostředku nebo pokud delší dobu neperete (déle než tři měsíce).

Pokud delší dobu neperete, může prací prostředek v hadicích ztuhnout. Hadice se mohou ucpat a servisní služba Miele je pak musí vyčistit.

- Zapněte pračku a počkejte, dokud na displeji nebude svítit základní zobrazení.
- Stiskněte současně sensorová tlačítka ∇ a \wedge , dokud se na displeji neobjeví:

nastavení

jazyk 
dávkovací jednotka
stupeň znečištění

Aktivovalo se menu nastavení.

- Stisknutím sensorového tlačítka ∇ vyberte položku seznamu dávkovací jednotka a aktivujte ji sensorovým tlačítkem OK.

- Stisknutím sensorového tlačítka ∇ vyberte položku seznamu péče a aktivujte ji sensorovým tlačítkem OK.

máchání

zásobník 1
zásobník 2
zásobník 1 + 2

- Stiskněte sensorové tlačítko ∇ nebo \wedge , dokud se na displeji nezobrazí požadovaný zásobník nebo zásobníky, a potvrďte ho příp. je sensorovým tlačítkem OK.
- Řiďte se pokyny na displeji.

Po vyčištění můžete zásobník nebo zásobníky naplnit novým tekutým pracím prostředkem a/nebo avivážním prostředkem.

Čištění prostoru pro zasunutí

Zbytky pracího prostředku mohou vést k zalepení.

- Při výměně kartuší nebo zásobníků vyčistěte vnitřek prostoru pro zasunutí vlhkým hadříkem.

Čištění sítka přívodu vody

Pračka má pro ochranu přívodního ventilu vody sítko. Sítko v šroubovací objímce přívodní hadice byste měli asi jednou za 6 měsíců zkontrolovat. Při častém přerušování dodávky vody z vodovodní sítě může být tento interval kratší.

- Zavřete vodovodní kohoutek.
- Odšroubujte přívodní hadici z vodovodního kohoutku.

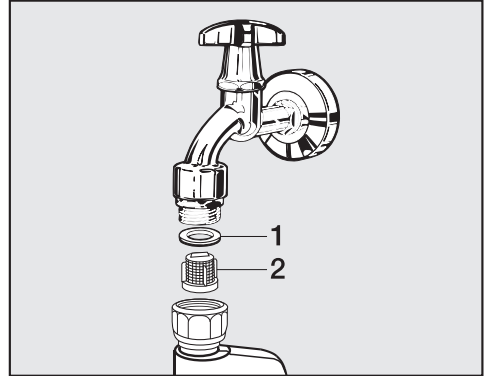

- Vytáhněte gumové těsnění 1 z koncovky.
- Kombinačkami nebo špičatými kleštěmi uchopte krček plastového sítka 2 a sítko vytáhněte.
- Zpětná montáž se provádí v opačném pořadí.

Našroubujte objímku pevně na vodovodní kohoutek a kohoutek otevřete. Jestliže uniká voda, objímku dotáhněte.

Ochranné sítko **musíte** po vyčištění znovu namontovat.

Co udělat, když . . .



Pomoc při poruchách

Většinu poruch a chyb, které vznikají při běžném provozu, můžete odstranit sami. Protože nemusíte volat servisní službu, ušetříte v mnoha případech čas a peníze!





Následující tabulky Vám mají pomoci při nalezení příčiny poruchy nebo chyby a při jejich odstranění. Mějte ovšem na paměti následující upozornění:

 Opravy elektrických přístrojů smí provádět pouze pověření kvalifikovaní pracovníci. Neodborně provedené opravy mohou uživatele vystavit značným nebezpečím.

Nedá se spustit žádný program praní

Problém	Příčina a odstranění
Zůstane tmavý displej a nesvítil kontrolka tlačítka start/stop	Pračka je bez proudu. <ul style="list-style-type: none">■ Zkontrolujte, zda je zastrčená síťová zástrčka.■ Zkontrolujte, zda je v pořádku pojistka.
	Pračka se automaticky vypnula z důvodů úspory elektrické energie. <ul style="list-style-type: none">■ Pro pokračování pračku znovu zapněte tlačítkem .
Na displeji jste vyzváni k zadání PIN kódu.	Je aktivní PIN kód. <ul style="list-style-type: none">■ Zadejte kód a potvrďte ho. Pokud se dotaz při příštím zapnutí nemá zobrazovat, deaktivujte PIN kód.
Displej hlásí:  zablokování dvířek	Nejsou správně zavřena dvířka. Nezaklapl zámek dvířek. <ul style="list-style-type: none">■ Zavřete dvířka znovu.■ Spusťte program znovu. Jestliže se chybové hlášení objeví znovu, zavolejte servisní službu.

Displej hlásí následující chybu a byl ukončen program

Problém	Příčina a odstranění
 chyba na odtoku	<p>Je ucpaný nebo omezený odtok vody.</p> <p>Je příliš vysoko umístěná vypouštěcí hadice.</p> <ul style="list-style-type: none"> ■ Vyčistěte filtr pracího roztoku a vypouštěcí čerpadlo. ■ Maximální výtlačná výška je 1 m.
 chyba na přítoku	<p>Je zavřený nebo omezený přívod vody.</p> <ul style="list-style-type: none"> ■ Zkontrolujte, zda je dostatečně otevřený vodovodní kohoutek. ■ Zkontrolujte, zda není zalomená přívodní hadice. ■ Zkontrolujte, zda není příliš nízký tlak vody. <p>Je ucpané sítko v přívodu vody.</p> <ul style="list-style-type: none"> ■ Vyčistěte sítko.
 technická chyba F	<p>Vyskytuje se závada.</p> <ul style="list-style-type: none"> ■ Spusťte program ještě jednou. <p>Jestliže se chybové hlášení objeví znovu, zavolejte servisní službu.</p>
 reakce Waterproof	<p>Zareagoval systém ochrany před škodami způsobenými vodou.</p> <ul style="list-style-type: none"> ■ Zavřete vodovodní kohoutek. ■ Zavolejte servisní službu.

Pro zrušení chybového hlášení: vypněte pračku tlačítkem ①.

Co udělat, když . . .

Displej hlásí na konci programu následující chybu

Problém	Příčina a odstranění
i Intenzivní sprchování: vyčistěte filtr a trysku nebo odstraňte cizí předměty z tělesa čerpadla.	<p>Jsou znečištěná čerpadla.</p> <ul style="list-style-type: none">■ Vyčistěte čerpadla podle popisu v kapitole "Co udělat, když . . .", odstavec "Otevření dvířek při ucpaném odtoku a/nebo výpadku proudu".■ Po vyčištění spusťte znovu program praní. <p>Tryska v plnicím otvoru dvířek je ucpaná zachycenými vlákny.</p> <ul style="list-style-type: none">■ Zachycená vlákna odstraňte prsty. Nepoužívejte pomůcky s ostrými hranami.■ Po vyčištění spusťte znovu program praní. <p>Pokud se chybové hlášení objeví znovu, zavolejte servisní službu. Pračku lze provozovat dále s omezenými funkcemi.</p>
i vyrivnat pračku	<p>Nebylo možné řádně provést vyhlazení prádla na konci programu.</p> <ul style="list-style-type: none">■ Zkontrolujte, zda pračka stojí svisle, jak je popsáno v kapitole "Umístění a připojení", odstavec "Vyrovnaní".■ Zkontrolujte, zda není překročena maximální výtláčná výška 1 m. <p>Pokud se chybové hlášení objeví znovu, zavolejte servisní službu. Pračku lze provozovat dále s omezenými funkcemi.</p>

Upozornění jsou hlášena na konci programu a při zapnutí pračky a musíte je potvrdit sensorovým tlačítkem OK.



Displej hlásí na konci programu následující chybu

Problém	Příčina a odstranění
<p>i Zkontrolovat dávkování.</p>	<p>Při praní se vytvořilo příliš mnoho pěny.</p> <ul style="list-style-type: none"> ■ Zkontrolujte dávkované množství pracího prostředku. ■ Při automatickém dávkování pracího prostředku zkontrolujte nastavené dávkované množství. ■ Respektujte pokyny na obalu pracího prostředku a stupeň znečištění prádla. ■ Snižte případně základní dávkované množství v krocích po 10%.
<p>i hygiena.info: Spustit program minimálně na 60°C.</p>	<p>Po delší dobu nebyl spuštěn žádný program praní s teplotou nad 60°C.</p> <ul style="list-style-type: none"> ■ Aby se v pračce nevytvořily choroboplodné zárodky a zápachy, spusťte program <i>čištění přístroje</i> s čisticím prostředkem Miele nebo univerzálním práškovým pracím prostředkem.
<p>i Nasadit novou kartuš nebo naplnit zásobník 1. nebo Nasadit novou kartuš nebo naplnit zásobník 2. Zkontrolujte výsledek praní.</p>	<p>Je prázdný zásobník nebo zásobníky TwinDos.</p> <ul style="list-style-type: none"> ■ Naplňte zásobník nebo zásobníky tekutým pracím prostředkem nebo avivážním prostředkem nebo vyměňte kartuši. ■ Zkontrolujte čistotu prádla, mohlo se stát, že již nebylo dostatečné množství pracího prostředku. Prádlo případně vyperte ještě jednou.

Upozornění jsou hlášena na konci programu a při zapnutí pračky a musíte je potvrdit senzorovým tlačítkem OK.

Co udělat, když . . .

Poruchy v souvislosti s TwinDos



Problém	Příčina a odstranění
Nebyl dávkován prací prostředek a/nebo avivážní prostředek.	<p>Nebylo aktivováno automatické dávkování.</p> <ul style="list-style-type: none">■ Před příštím praním stiskněte senzorové tlačítko <i>Dos</i>  . <p>Aktivuje se automatické dávkování.</p> <p>Navzdory aktivaci nebyl dávkován prací/avivážní prostředek.</p> <ul style="list-style-type: none">■ Zkuste to znovu.■ Pokud přesto nedojde k dávkování pracího prostředku, zavolejte servisní službu.
V pracím prostředku jsou vidět tmavé skvrny.	<p>V pracím prostředku se vytvořila plíseň.</p> <ul style="list-style-type: none">■ Odstraňte tekutý prací prostředek ze zásobníku a zásobník důkladně vyčistěte.

Všeobecné problémy s pračkou

Problém	Příčina a odstranění
Během odstředování pračka nestojí klidně.	Nožky přístroje nestojí rovnoměrně a nejsou zajištěné. <ul style="list-style-type: none"> ■ Vyrovnajte pračku, aby stála stabilně, a zakontruje nožky přístroje.
Pračka neodstředila prádlo jako obvykle a prádlo je ještě mokré.	Při závěrečném odstředování byla změřena velká nevyváženost a automaticky se snížil počet otáček. <ul style="list-style-type: none"> ■ Do bubnu dávejte vždy velké i malé kusy prádla, abyste dosáhli lepšího rozložení.
Výskyt neobvyklých čerpacích hluků.	Nejedná se o závadu! Srkavé zvuky na začátku a na konci čerpání jsou normální.
V zásuvce pro dávkování pracích prostředků zůstanou větší zbytky pracích prostředků.	Hydraulický tlak vody je nedostatečný. <ul style="list-style-type: none"> ■ Vyčistěte sítko v přívodu vody. ■ Zvolte případně volbu <i>více vody</i>. <p>Práškové prací prostředky ve spojení se změkčovacími prostředky mají sklon k lepení.</p> <ul style="list-style-type: none"> ■ Vyčistěte zásuvku pro dávkování pracích prostředků a příště dávejte do přihrádky nejprve prací prostředek a teprve potom změkčovací prostředek.
Avivážní prostředek se nevyplachuje úplně nebo v komoře ☼ zůstává stát příliš mnoho vody.	Není správně usazená násoska nebo je ucpaná. <ul style="list-style-type: none"> ■ Vyčistěte násosku, viz kapitola "Čištění a ošetřování", odstavec "Čištění zásuvky pro dávkování pracích prostředků".

Co udělat, když . . .

Všeobecné problémy s pračkou

Problém	Příčina a odstranění
Na konci programu se v kapsli ještě nachází voda.	Je ucpaná vypouštěcí trubička v zásuvce pro dávkování pracích prostředků, na niž se nasazuje kapsle. ■ Vyčistěte trubičku.
	Nejedná se o závadu! Z technických důvodů zůstane v kapsli malé zbytkové množství vody.
V přihrádce pro avivážní prostředek vedle kapsle stojí voda	Nebylo aktivováno sensorové tlačítko <i>kapsle</i>  nebo po posledním praní nebyla vyjmuta prázdná kapsle. ■ Při příštím nasazení kapsle dbejte na to, abyste aktivovali sensorové tlačítko <i>kapsle</i>  . ■ Po každém praní vyjměte a zlikvidujte kapsli.
	Je ucpaná vypouštěcí trubička v zásuvce pro dávkování pracích prostředků, na niž se nasazuje kapsle. ■ Vyčistěte trubičku.
Na displeji je cizí jazyk.	V "nastavení, jazyk  " byl zvolen jiný jazyk. ■ Nastavte obvyklý jazyk. Jako vodítko Vám pomůže symbol vlajky.
Je tmavý displej.	Displej se automaticky vypíná, aby se šetřila energie (standby). ■ Stiskněte některé tlačítko. Režim standby se ukončí.

Neuspokojivý výsledek praní

Problém	Příčina a odstranění
<p>Při použití tekutého pracího prostředku není prádlo čisté</p>	<p>Tekuté prací prostředky neobsahují bělicí prostředky. Skvrny od ovoce, kávy nebo čaje se nemusí vždy odstranit.</p> <ul style="list-style-type: none"> ■ Použijte dvoufázový systém od Miele. Cíleným přidáním UltraPhase 2 během praní se skvrny účinně odstraní. ■ Používejte práškové prací prostředky obsahující bělidla.
<p>Na vypraném prádle ulpívají pružné šedé zbytky.</p>	<p>Bylo příliš nízké dávkování pracího prostředku. Prádlo bylo silně znečištěné tukem (oleje, masti).</p> <ul style="list-style-type: none"> ■ Při takovém znečištění prádla buď přidejte více pracího prostředku, nebo použijte tekutý prací prostředek. ■ Před příštím praním spusťte program <i>čištění přístroje</i> s čisticím prostředkem Miele nebo univerzálním práškovým pracím prostředkem.
<p>Na vypraných tmavých textiliích jsou bílé zbytky podobné pracímu prostředku.</p>	<p>Prací prostředek obsahuje ve vodě nerozpustné složky (zeolity) na změkčení vody. Ty se usadily na textiliích.</p> <ul style="list-style-type: none"> ■ Po usušení se pokuste odstranit tyto zbytky kartáčem. ■ Příště perte tmavé textilie pracím prostředkem bez zeolitů. Tekuté prací prostředky zeolity většinou neobsahují. ■ Perte textilie pomocí programu <i>tmavé prádlo</i>.

Co udělat, když . . .

Nedají se otevřít dvířka

Problém	Příčina a odstranění
Během praní se nedají otevřít dvířka.	Během praní je uzamčený buben. <ul style="list-style-type: none">■ Stiskněte tlačítko <i>start/stop</i>.■ Sensorovým tlačítkem \vee zvolte <i>stornování</i> nebo <i>přidat prádlo</i>. Dvířka se odblokují a můžete je otevřít.
	V bubnu je voda a pračka ji nemůže odčerpát. <ul style="list-style-type: none">■ Vyčistěte filtr pracího roztoku a vypouštěcí čerpadlo podle popisu v odstavci "Otevření dvířek při ucpaném odtoku a/nebo výpadku proudu".
	Je příliš vysoká hladina vody v bubnu. <ul style="list-style-type: none">■ Stornujte program. Pračka odčerpá stávající vodu.
Po předčasném ukončení programu je na displeji: komfortní ochlazování	Pro ochranu před opařením se dvířka nedají otevřít při teplotě pracího roztoku nad 55°C. <ul style="list-style-type: none">■ Počkejte, dokud neklesne teplota v bubnu a nezmizí zobrazení na displeji.
Displej hlásí:  Zablokovaný zámek dvířek. Zavolejte servisní službu.	Je zablokovaný zámek dvířek. <ul style="list-style-type: none">■ Zavolejte servisní službu.

Otevření dvířek při ucpaném odtoku a/nebo výpadku proudu

- Vypněte pračku.

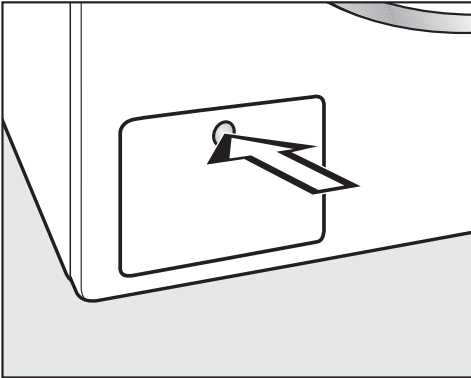

- Otevřete kryt vypouštěcích čerpadel tak, že na něj zatlačíte.

Kryt se otevře.

Ucpaný odtok

Když je ucpaný odtok, může se v pračce nacházet větší množství vody.

⚠ Pozor: Jestliže se krátce předtím pralo při vysokých teplotách, hrozí nebezpečí opaření!

Postup vyprázdnění

Nevyšroubujte filtry pracího roztoku.

- Postavte pod kryt nějakou nádobu, např. univerzální pečicí plech.

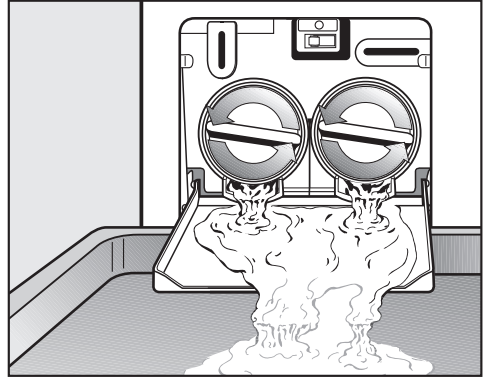

- Pomalým otáčením uvolňujte filtry pracího roztoku, dokud nebude vytékat voda.
- Filtry pracího roztoku opět zašroubujte, abyste přerušili vypouštění vody.

Když už nevytéká voda:

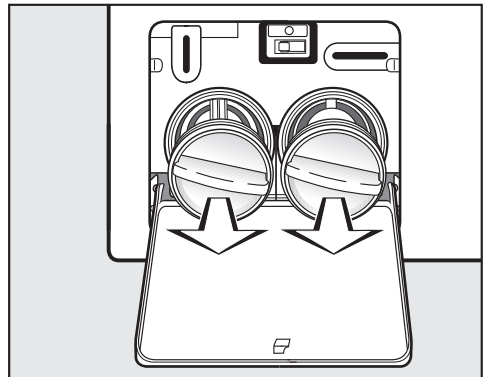

- Filtry pracího roztoku úplně vyšroubujte.

Co udělat, když . . .

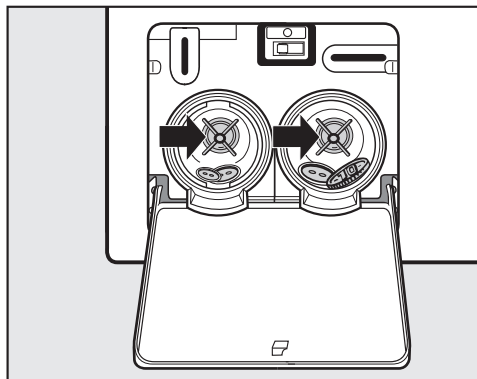

- Filtry pracího roztoku důkladně vyčistěte.
- Zkontrolujte, zda se dá snadno otáčet lopatkami vypouštěcího čerpadla, a případně odstraňte cizí předměty (knoflíky, mince apod.) a vyčistěte vnitřek.

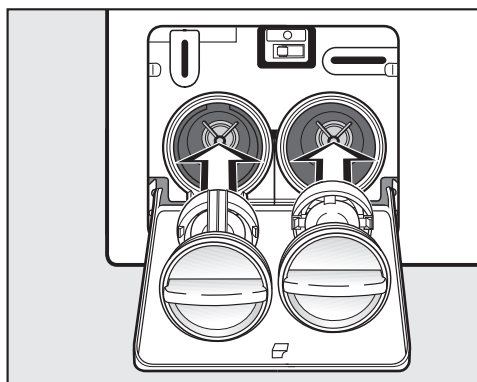

- Nasadte opět správně filtry pracího roztoku (vlevo a vpravo) a pevně je zašroubujte.

⚠ Pokud filtry pracího roztoku znovu nenasadíte a nezašroubujete, bude z pračky vytékat voda.

Otevření dvířek

⚠ Před vyjímáním prádla se přesvědčte, že stojí buben. Při sáhnutí do ještě se otáčejícího bubnu hrozí značné nebezpečí poranění.

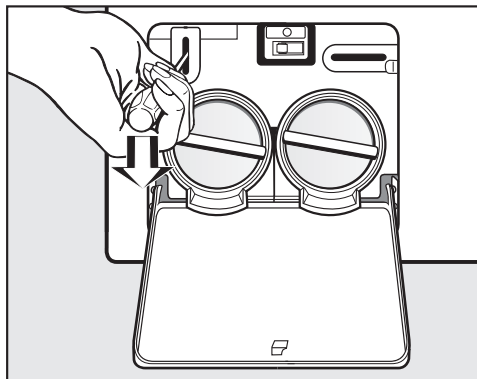

- Pomocí šroubováku odblokujte dvířka.
- Otevřete dvířka.

Opravy

Při poruchách, které nedokážete opravit sami, informujte prosím:

- svého specializovaného prodejce Miele nebo
- servisní službu Miele.

Telefonní číslo servisní služby najdete na konci tohoto návodu k obsluze.

Servisní služba bude potřebovat modelové označení a číslo Vaší pračky. Oba údaje naleznete při otevřených dvířkách na typovém štítku nad skleněným průhledem:

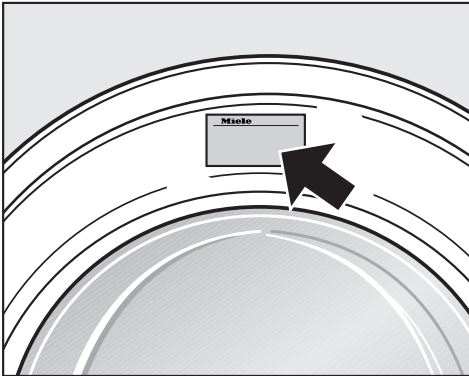

Záruční doba a záruční podmínky

Záruční doba na pračku činí 2 roky.

Záruční podmínky se řídí platnými právními předpisy. Informace k záručním podmínkám naleznete na www.miele.cz.

Příslušenství k dokoupení

Pro tuto pračku obdržíte příslušenství k dokoupení u specializovaných prodejců Miele nebo u servisní služby Miele.

Umístění a připojení

Čelní pohled

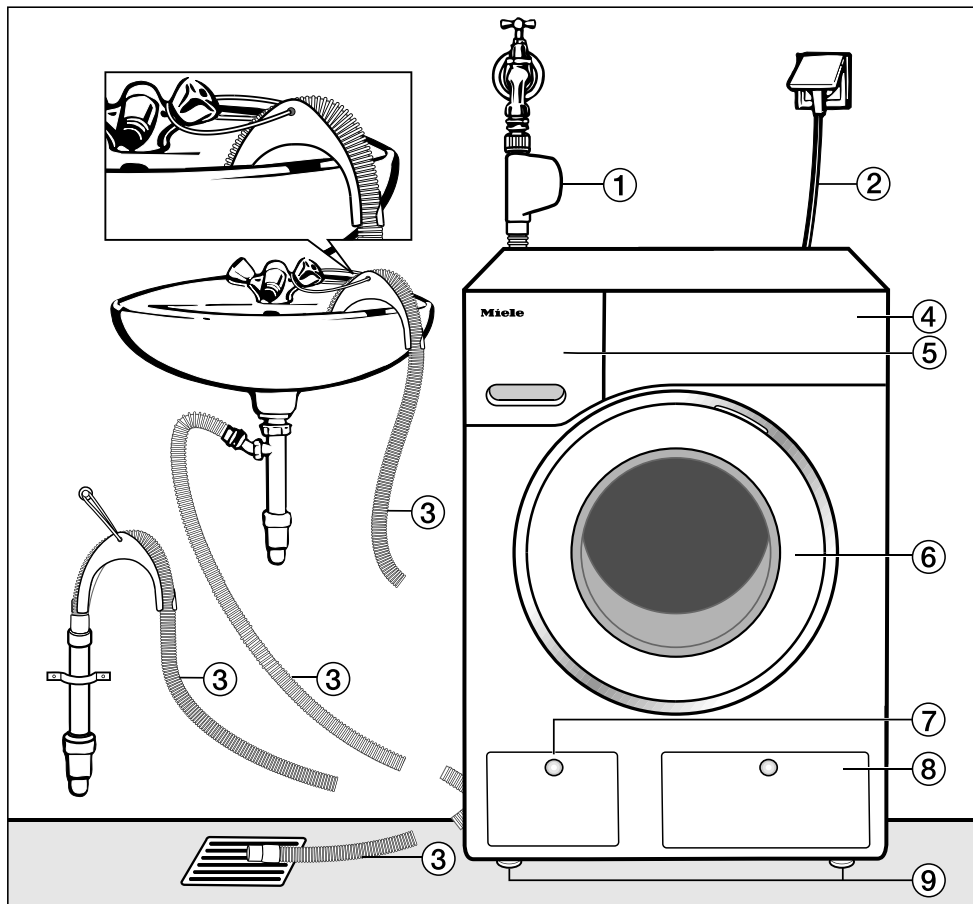

- ① přívodní hadice ochranného systému Waterproof
- ② elektrický přípoj
- ③ vypouštěcí hadice s kolenem (odnímatelným) s možností vedení odtoku vody
- ④ ovládací panel
- ⑤ zásuvka pro dávkování pracích prostředků
- ⑥ dvířka
- ⑦ kryt pro přístup k filtru pracího roztočku, vypouštěcímu čerpadlu a nouzovému otvírání dvířek
- ⑧ kryt zásobníků TwinDos
- ⑨ čtyři výškově nastavitelné nožky

Zadní pohled

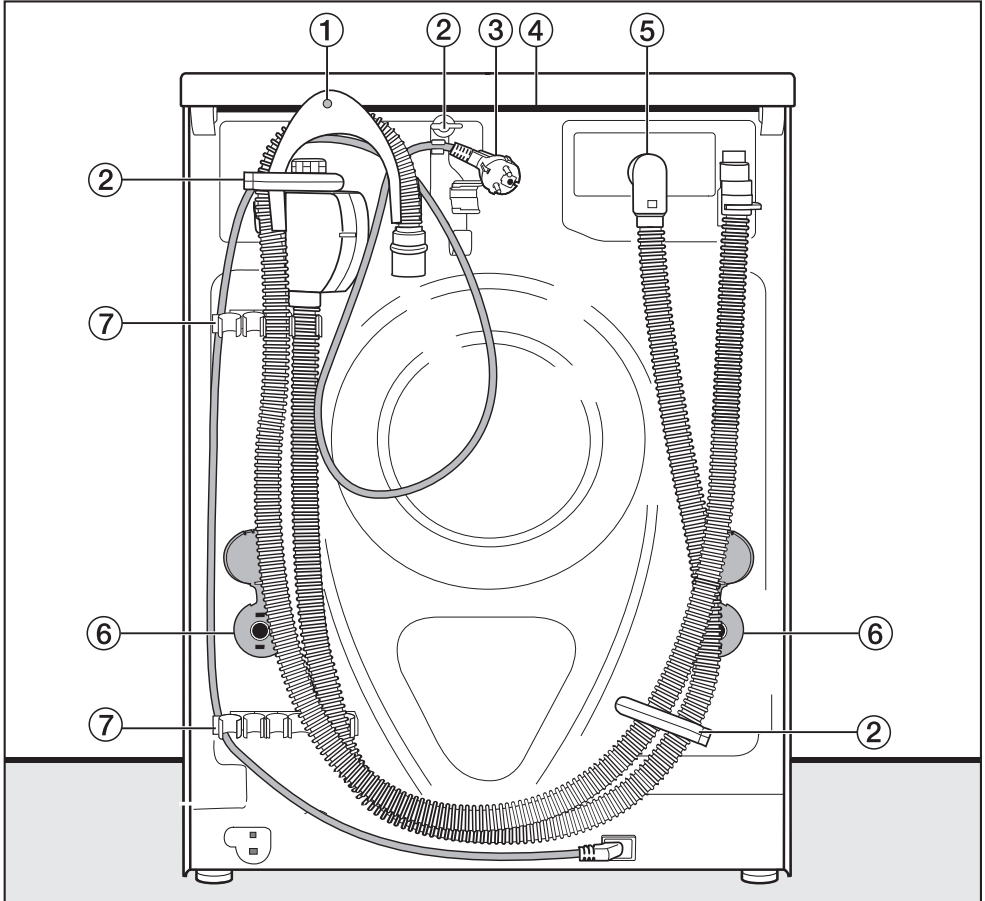

- ① vypouštěcí hadice
- ② přepravní držák pro přívodní a vypouštěcí hadici
- ③ elektrický přípoj
- ④ přesah horní desky s možností uchopení pro přepravu
- ⑤ přívodní hadice ochranného systému Waterproof
- ⑥ otočné pojistky s přepravními tyčemi
- ⑦ přepravní držáky pro přívodní a vypouštěcí hadici a držák pro odejmoutou přepravní pojistku

Umístění a připojení

Plocha pro umístění

Jako plocha pro umístění se hodí nejlépe betonová podlaha. Ta se oproti podlaze z dřevěných trámů nebo "měkké" podlaze při odstředování zřídka kdy začne chvět.

Mějte na paměti:

- Postavte pračku svisle a stabilně.
- Nestavte pračku na měkké podlahové krytiny, protože by během odstředování vibrovala.

Při umístění na podlaze (stropě) z dřevěných trámů:

- Postavte pračku na dřevotřískovou desku (nejméně 59 x 52 x 3 cm). Deska by měla být sešroubována s co nejvíce trámy, nikoli však pouze s prkny podlahy.

Tipy: Umístěte pračku pokud možno do rohu místnosti. Tam je stabilita každé podlahy největší.

⚠ Při umístění na připravený podstavec (betonový nebo zděný) musí být pračka zajištěna příchytkami (k dostání u specializovaného prodejce Miele nebo u servisní služby Miele). Jinak hrozí nebezpečí, že pračka při odstředování z podstavce spadne.

Přesun pračky na místo instalace

Pro přemístění pračky (z obalu na místo instalace) použijte přední nožky přístroje a zadní přesah horní desky.

⚠ Nožky přístroje a plocha pro umístění musí být suché, jinak hrozí nebezpečí klouzání při odstředování.

Odstranění přepravní pojistky

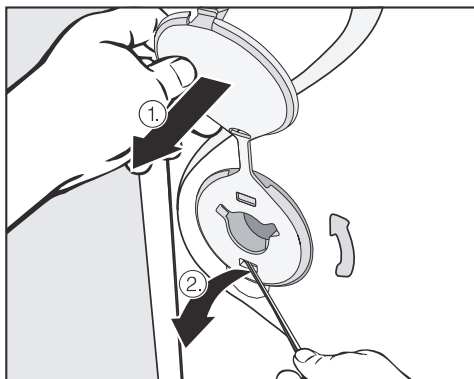

- Odstraňte levou a pravou otočnou pojistku.

1. Zatáhněte za nasazenou zásleпку přepravní pojistky a
2. pomocí šroubováku uvolněte horní a spodní přídržný hák.

Umístění a připojení

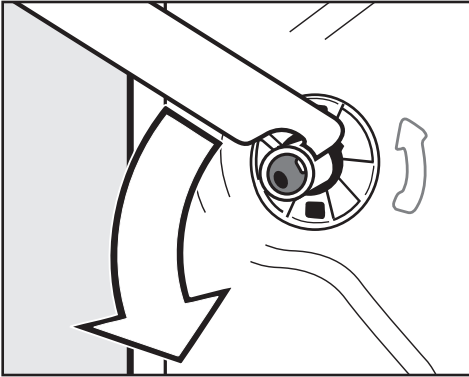

- Přiloženým plochým klíčem otočte levou přepravní tyč o 90° a

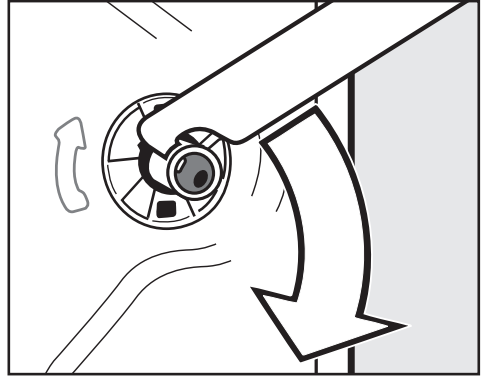

- Otočte pravou přepravní tyč o 90° a

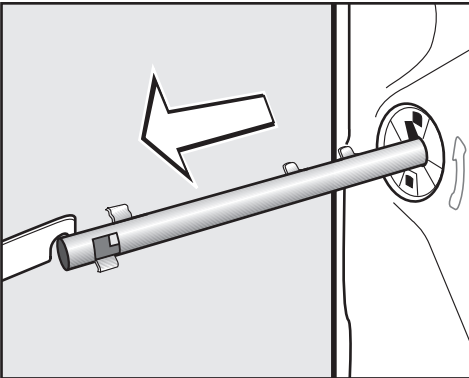

- vytáhněte přepravní tyč.

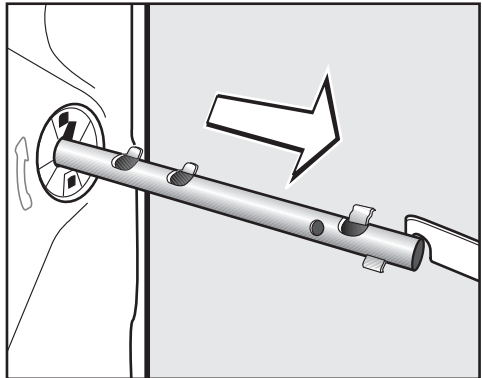

- vytáhněte přepravní tyč.

Umístění a připojení

! Uzavřete otvory po odstranění přepravní pojistky! Pokud nebudou otvory uzavřeny, hrozí nebezpečí poranění.

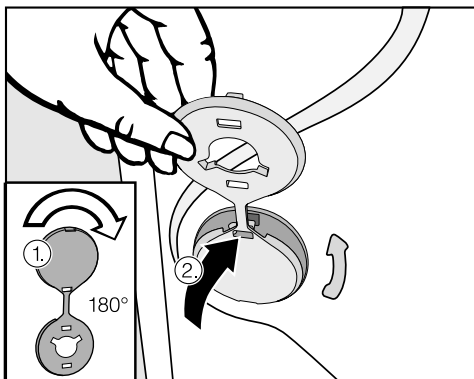

- Uzavřete otvory zátkami.

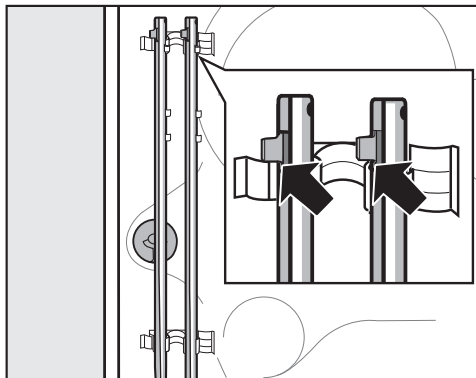

- Upevněte přepravní tyče na zadní stěně pračky. Dbejte na to, aby byl horní přídržný hák nad držákem.

! Pračka se nesmí přepravovat bez přepravní pojistky. Přepravní pojistku uschovejte. Před přepravou pračky (např. při stěhování) je nutno ji znovu namontovat.

Montáž přepravní pojistky

Montáž přepravní pojistky se provádí v opačném pořadí.

Vyrovnání

Aby byl zajištěn bezporuchový provoz, musí pračka stát svisle a rovnoměrně na všech čtyřech nožkách.

Neodborné umístění pračky zvyšuje spotřebu vody a energie a pračka se může pohybovat po podlaze.

Vyšroubování a zajištění nožky

Pračka se vyrovnává čtyřmi šroubovacími nožkami. Ve stavu při dodání jsou všechny nožky zašroubované.

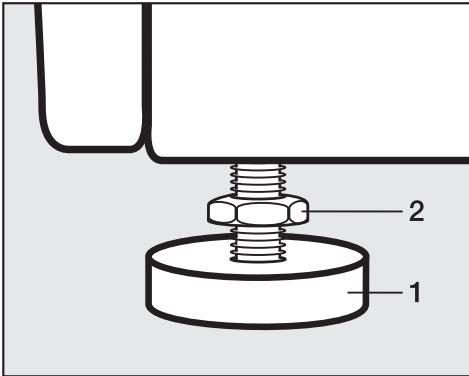

- Pomocí přiloženého plochého klíče uvolněte kontramatici **2** jejím otáčením ve směru hodinových ručiček. Vyšroubujte kontramatici **2** spolu s nožkou **1**.

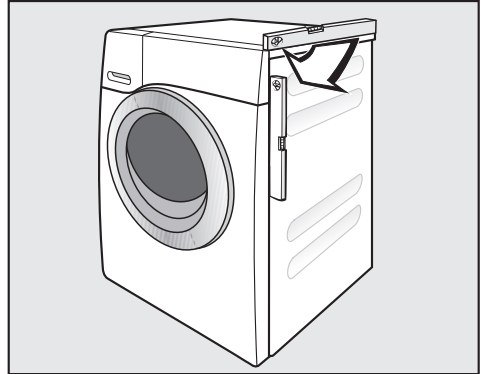

- Vodováhou zkontrolujte, zda pračka stojí svisle.
- Podržte nožku **1** kleštěmi na čerpadla. Plochým klíčem utáhněte kontramatici **2** znovu proti plášti přístroje.

! Všechny čtyři kontramatice musí být pevně dotaženy proti plášti přístroje. Zkontrolujte prosím i nožky, které jste při vyrovnávání nevyšroubovali. Jinak hrozí nebezpečí, že se přístroj bude pohybovat po podlaze.

Umístění a připojení

Vestavba pod pracovní desku

 Horní kryt pračky nesmíte odmontovat.

Tuto pračku je možno kompletně (s horním krytem) zasunout pod pracovní desku, pokud je pracovní deska v dostatečné výšce.

Věžové uspořádání pračky a sušičky

Pračku lze uspořádat do sloupu se sušičkou Miele. K tomu je nutná montážní sada* (WTV).

Díly označené * jsou k dostání ve specializovaných obchodech Miele nebo u servisní služby Miele.

Mějte na paměti:

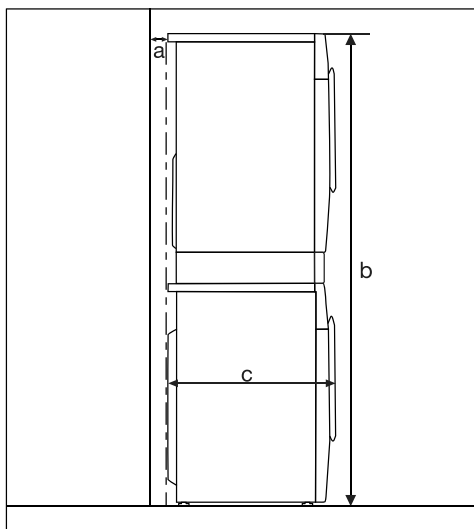

a = nejméně 2 cm

b = WTV jednoduchá: 172 cm
WTV se zásuvkou: 181 cm

c = 65 cm

Systém ochrany před škodami způsobenými vodou

Miele ochranný systém zaručuje širokou ochranu před škodami způsobenými vodou z pračky.

Systém se skládá zejména z následujících částí:

- přívodní hadice
- elektroniky a ochrany proti vytečení a vyplavení
- vypouštěcí hadice

Systém Waterproof (WPS)

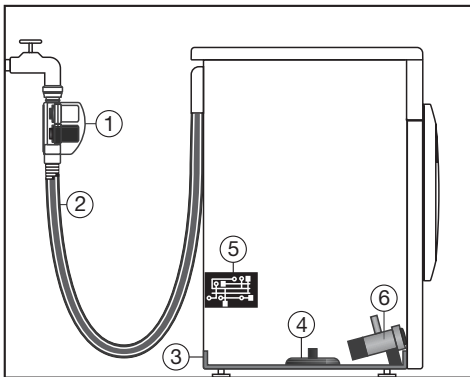

- ① dva magnetické ventily
- ② dvoustěnná přívodní hadice
- ③ spodní vana
- ④ plovákový spínač
- ⑤ elektronika
- ⑥ vypouštěcí čerpadlo

Přívodní hadice

- V pouzdře na přívodní hadici vody jsou umístěny dva magnetické ventily ①, které uzavírají přítok vody přímo u vodovodního kohoutku. Dva magnetické ventily zajišťují dvojnásobnou vodní ochranu. Pokud by byl jeden magnetický ventil vadný, uzavře přívod vody druhý.

Díky uzavření přímo u vodovodního kohoutku je přívodní hadice pod tlakem jen během napouštění vody. Ve zbyvajících dobách je přívodní hadice téměř bez tlaku.

- Ochrana proti prasknutí magnetických ventilů
Tělesa magnetických ventilů mají destrukční tlak 7.000 kPa až 10.000 kPa.
- Dvoustěnná přívodní hadice ② je tvořena tlakuvzdornou vnitřní hadicí a ochranným pláštěm. Jestliže z přívodní hadice uniká voda, je ochranným pláštěm vedena do spodní vany ③. Pomocí plovákového spínače ④ se zavřou magnetické ventily. Další přítok vody je zablokován; odčerpá se voda nacházející se v prací vaně.

Umístění a připojení

Elektronika ⑤ a ochrana pračky proti vytečení a vyplavení

- ochrana proti vytečení
Voda vytékající z důvodu netěsnosti pračky se zachytí ve spodní vaně ③. Pomocí plovákového spínače ④ se zavřou magnetické ventily ①. Další přítok vody je zablokován; odčerpá se voda nacházející se v prací vaně.
- ochrana proti vyplavení
Stoupne-li hladina vody nad určitou mez, zapne se vypouštěcí čerpadlo ⑥ a voda se kontrolovaně odčerpá. Stoupne-li hladina vody několikrát nekontrolovaně, zapne se vypouštěcí čerpadlo ⑥ trvale a pračka hlásí chybu, což je doprovázeno signálním tónem.

Vypouštěcí hadice

Vypouštěcí hadice je zabezpečena od-vzdušňovacím systémem. Tím je zabráněno, aby automatická pračka sála na-prázdko.

Přívod vody

⚠ V pouzdře na přívodní hadici vody jsou elektrické součásti. Proto se nesmí montovat v prostoru ohroženém stříkající vodou, např. vanách nebo sprchách.

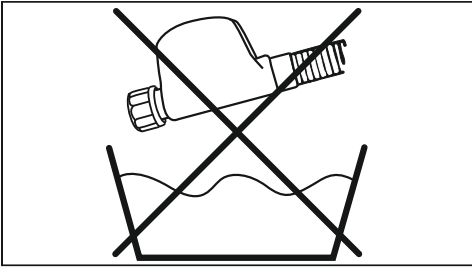

Pouzdro na přívodní hadici vody neponořte do kapaliny!

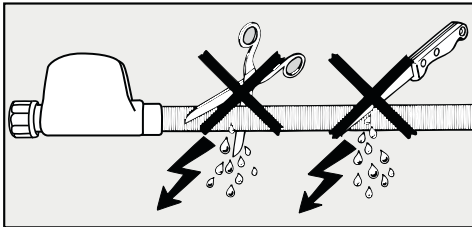

Ochranný plášť se nesmí poškodit nebo zalomit.

Pračka smí být připojena k potrubí pitné vody i bez omezovače zpětného toku, protože je zkonstruována podle platných norem DIN.

Tlak vody musí činit nejméně 100 kPa a nesmí překročit 1.000 kPa. Pokud je vyšší než 1.000 kPa, je nutno namontovat redukční tlakový ventil.

Pro připojení je potřeba vodovodní kohoutek se šroubením $\frac{3}{4}$ ". Není-li takový k dispozici, tak smí pračku k potrubí s pitnou vodou namontovat pouze kvalifikovaný instalatér.

⚠ Šroubové spojení je pod tlakem vodovodního potrubí. Zkontrolujte proto pomalým otevřením vodovodního kohoutku, zda je připojení těsné. Opravte usazení těsnění a šroubení.

Pračka **není** vhodná pro připojení na teplou vodu.

Umístění a připojení

Údržba

V případě výměny použijte jen **Miele ochranný systém Waterproof**.

Ochranné sítko v převlečné matici pojistného ventilu nesmíte odstranit, aby zůstala zachována ochrana přívodního ventilu vody.

Příslušenství - prodloužení hadice

Jako příslušenství je u specializovaného prodejce Miele nebo u servisní služby Miele k dostání hadice s kovovým opletením o délce 1,5 m.

Tato hadice má destrukční tlak vyšší než 14.000 kPa a lze ji použít jako ohebné prodloužení vodovodního potrubí.

Odtok vody

Prací roztok se odčerpává vypouštěcím čerpadlem s výtlačnou výškou 1 m. Aby nebyl omezen odtok vody, musí být hadice nainstalována bez zalomení. Koleno na konci hadice je odnímatelné. Je-li to nutné, lze hadici prodloužit až na 5 m. Příslušenství je k dostání ve specializovaných obchodech Miele nebo u servisní služby Miele.

Pro výtlačné výšky nad 1 m (až do maximální výtlačné výšky 1,8 m) je ve specializovaných obchodech Miele nebo u servisní služby Miele k dostání výměnné vypouštěcí čerpadlo.

Pokud je to nutné, lze hadici prodloužit až na 2,5 m. Příslušenství je k dostání ve specializovaných obchodech Miele nebo u servisní služby Miele.

Možnosti odtoku vody:

1. Zavěšení do umyvadla nebo výlevky:

Mějte na paměti:

- Zajistěte hadici proti vypadnutí!
- Pokud se voda odčerpává do umyvadla, musí být zajištěn její rychlý odtok. Jinak hrozí nebezpečí, že voda přeteče nebo se část odčerpané vody nasaje zpět do pračky.

2. Napojení na umělohmotnou odpadní rouru s gumovou vsuvkou sifon není bezpodmínečně nutný).

3. Odtok do podlahové výpusti (kanálu).

4. Napojení na umyvadlo s umělohmotnou závitovou spojkou.

Mějte na paměti:

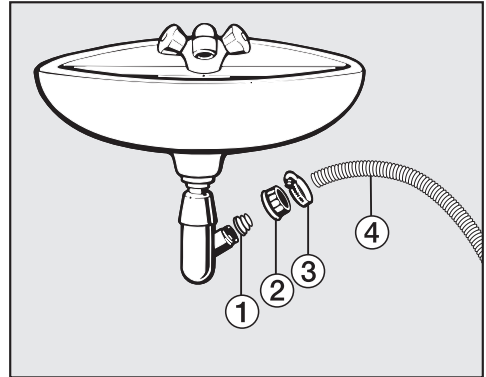

① adaptér

② převlečná matice umyvadla

③ hadicová svorka

④ konec hadice

■ Nainstalujte adaptér ① s umyvadlovou převlečnou maticí ② na sifon umyvadla.

■ Nasadte konec hadice ④ na adaptér ①.

■ Šroubovákem utáhněte hadicovou svorku ③ hned za umyvadlovou převlečnou maticí.

Umístění a připojení

Elektrické připojení

Pračka je sériově vybavena zástrčkou pro připojení do zásuvky s ochranným kontaktem.

 Po nainstalování pračky musí být volně přístupná elektrická zásuvka. Z bezpečnostních důvodů nepoužívejte prodlužovací kabely nebo vícenásobné stolní zásuvky, abyste vyloučili potenciální zdroj nebezpečí (např. nebezpečí požáru v důsledku přehřátí).

Připojení, instalace a bezpečnostní opatření musí být v souladu s příslušnými normami: ČSN EN 60 335.

Poškozený připojovací kabel smí být nahrazen jen speciálním kabelem stejného typu (k dostání u servisní služby Miele). Z bezpečnostních důvodů smí tuto výměnu provést pouze firmou Miele pověřený kvalifikovaný odborník nebo servisní služba Miele.

Jmenovitý příkon a odpovídající jištění jsou uvedeny na typovém štítku. Porovnejte údaje na typovém štítku s parametry elektrické sítě.

Technické údaje

výška	850 mm
šířka	596 mm
hloubka	643 mm
hloubka při otevřených dvířkách	1077 mm
výška pro vestavbu	850 mm
šířka pro vestavbu	600 mm
hmotnost	ca 96 kg
množství náplně	9 kg suchého prádla
přípojné napětí	viz typový štítek
jmenovitý příkon	viz typový štítek
jištění	viz typový štítek
údaje o spotřebě	viz kapitola Údaje o spotřebě
minimální hydraulický tlak vody	100 kPa
maximální hydraulický tlak vody	1.000 kPa
délka přívodní hadice	1,60 m
délka vypouštěcí hadice	1,50 m
délka připojovacího kabelu	1,60 m
maximální výtlačná výška	1,00 m
maximální výtlačná délka	5,00 m
světlo emitující diody LED	třída 1
udělené zkušební značky	viz typový štítek
příkon ve vypnutém stavu	0,25 W
příkon v nevypnutém stavu	3,5 W

Údaje o spotřebě

		náplň	údaje o spotřebě			
			energie v kWh	voda v l	doba trvání	zbytková vlhkost
bavlna	90 °C	9,0 kg	2,4	65	2 hod. 29 min.	50%
	60°C	9,0 kg	1,45	65	1 hod. 59 min.	50%
	60°C	4,5 kg	1,10	52	1 hod. 59 min.	50%
	◁60°C*	9,0 kg	0,90	55	2 hod. 59 min.	44%
	◁60°C*	4,5 kg	0,80	49	2 hod. 59 min.	44%
	40°C	9,0 kg	0,99	72	2 hod. 39 min.	46%
	40°C	4,5 kg	0,76	52	2 hod. 29 min.	46%
	◁40°C*	4,5 kg	0,58	43	2 hod. 59 min.	44%
snadno ošetřovatelné	40°C	4,0 kg	0,60	49	1 hod. 59 min.	30%
jemné prádlo	30°C	3,0 kg	0,40	40	1 hod. 09 min.	–
vlna 	30°C	2,0 kg	0,23	35	38 min.	–
košile	40°C	2,0 kg	0,40	35	1 hod. 11 min.	–
automatika plus	40°C	6,0 kg	0,77	55	1 hod. 59 min.	–
QuickPowerWash	40°C	5,0 kg	0,90	36	59 min.	–
expres 20 ¹⁾	40°C	3,5 kg	0,34	30	20 min.	–

- 1) aktivována volba krátký
- 2) deaktivována volba předžehlení

Pokyny pro srovnávací zkoušky

*Zkušební program dle ČSN EN 60456 a energetické účinnosti dle směrnice 1061/2010

Údaje o spotřebě se mohou od zde uvedených hodnot odchylovat podle tlaku vody, tvrdosti vody, teploty napouštěné vody, teploty v místnosti, druhu prádla, množství prádla, kolísání síťového napětí a zvolených voleb.

Údaje o spotřebě zobrazované v eko informacích se mohou lišit od zde uvedených informací. Odchyly vyplývají z tolerancí konstrukčních dílů a místních okolností, např. kolísání tlaku ve vodovodní síti, napětí sítě a jeho kolísání.

Nastavení

Pomocí nastavení můžete přizpůsobit elektroniku pračky měnícím se požadavkům.

Nastavení můžete kdykoli změnit.

Vyvolání nastavení

Předpoklad:

- Pračka je zapnutá.
- Displej se nachází v základním zobrazení.
- Stiskněte současně sensorová tlačítka \vee a \wedge .

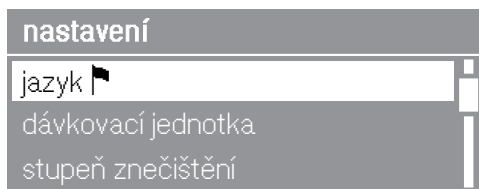

Nyní máte vyvolaná nastavení.

Volba nastavení

- Tiskněte sensorové tlačítko \vee nebo \wedge , dokud nebude na displeji bíle podsvícené požadované nastavení.
- Sensorové tlačítko \vee posouvá výběrový seznam dolů.
- Sensorové tlačítko \wedge posouvá výběrový seznam nahoru.
- Pro zpracování bíle podsvíceného nastavení stiskněte sensorové tlačítko *OK*.

Zpracování nastavení

- Na displeji se zobrazují různé možnosti výběru nastavení.
- Sensorové tlačítko \vee posouvá výběrový seznam dolů.
- Sensorové tlačítko \wedge posouvá výběrový seznam nahoru.

Vybraná položka je vyznačena zatržítkem \checkmark .

- Když je požadovaná volba na displeji bíle podsvícená, stiskněte sensorové tlačítko *OK*, abyste ji aktivovali.

Ukončení nastavení

- Stiskněte sensorové tlačítko \vee nebo \wedge tolikrát, až se na displeji objeví zpět \leftarrow .
- Stiskněte sensorové tlačítko *OK*.

Tipy: Po určité době se displej automaticky vrátí do základního zobrazení.

Jazyk

Na displeji se mohou zobrazovat různé jazyky.

Vlajka  za slovem *jazyk* slouží jako návod, pokud byl nastaven jazyk, kterému nerozumíte.

Zvolený jazyk se uloží do paměti.

Dávkovací jednotka

Správa základního nastavení automatického dávkování nebo aktivace ošetřování zásobníků.

Volba

- druh/množství pracího prostředku
Pro stanovení, jaký prací prostředek se nachází v zásobnících, a jeho dávkování.
- ošetřování
Pro spuštění čištění zásobníků.

Další informace najdete v kapitolách "TwinDos" a "Čištění a ošetřování", odstavec "Čištění TwinDos".

Denní čas

Správa zobrazovaného denního času na displeji.

Volba

- časový formát
Denní čas se může zobrazovat ve 24- nebo 12hodinovém rytmu.
- nastavit čas
Pro nastavení aktuálního denního času.

Stupeň znečištění

Můžete určit, jaký stupeň znečištění má být přednastavený, nebo můžete dotaz vypnout.

Volba

- přednastavení
Můžete si vybrat ze stupňů znečištění mírné, normální a silné.
Nastavení z výroby: normální
- dotaz
Dotaz na stupeň znečištění můžete vypnout nebo zapnout.
Nastavení z výroby: zap.

Nastavení

Hlasitost bzučáku

Hlasitost bzučáku můžete nastavit v sedmi různých stupních.

Stupně jsou znázorněny sloupcovým diagramem. Nejnižší stupeň znamená, že je bučák vypnutý.

Tón tlačítek

Dotyk (stisknutí) sensorových tlačítek nebo stisknutí tlačítek se potvrzuje akustickým signálem.

Z výroby je tón tlačítek vypnutý.

Celková spotřeba

Zde si můžete přečíst v paměti uložené údaje o spotřebě elektrické energie a vody.

Volba

- zobrazení
Souhrnné údaje o spotřebě energie a vody posledních programů.
- funkce nulování
Vynulují se souhrnné údaje o spotřebě energie a vody.

PIN kód

PIN kódem chráníte svoji pračku před používáním cizími lidmi.

Volba

- aktivovat
Kód je 125 a lze ho aktivovat. Při aktivovaném PIN kódu se po zapnutí musí zadat kód, aby bylo možné pračku obsluhovat.
- deaktivovat
Když má být pračka obsluhována bez zadání kódu. Zobrazuje se jen tehdy, když byl PIN kód předtím aktivován.
- změnit
Lze zadat libovolný kód.

Pozor! Nový PIN kód si poznamenejte. Pokud ho zapomenete, může pračku odblokovat jen servisní služba Miele.

Jednotka teploty

Teplota se může udávat ve stupních Celsia (°C) nebo ve stupních Fahrenheita (°F).

Z výroby jsou nastavené stupně Celsia (°C).

Jas displeje

Jas zobrazení na displeji lze volit v sedmi různých stupních.

Jas se nastaví ihned při zvolení různých stupňů.

Vypínání zobrazení

Pro úsporu energie se vypne displej a pomalu bliká tlačítko *start/stop*.

Volba

- zap.
Displej se vypne po 10 minutách.
- zap. (ne v probíhajícím programu) (nastavení z výroby)
Displej zůstane v průběhu programu zapnutý, ale 10 minut po skončení programu se vypne.
- vyp.
Displej zůstane zapnutý.

Vypínání přístroje

Pračka se automaticky vypíná. Dojde k tomu po skončení programu/ochrany proti pomačkání nebo po zapnutí, když nenásleduje další obsluha.

Volba

- 15 minut (nastavení z výroby)
Pračka se vypne po 15 minutách.
- 20 minut
Pračka se vypne po 20 minutách.
- 30 minut
Pračka se vypne po 30 minutách.

Memory

Pračka po spuštění programu uloží do paměti naposledy zvolená nastavení programu praní (teplotu, počet otáček a některé volby).

Při opakovaném zvolení tohoto programu praní pračka zobrazí uložená nastavení.

Z výroby je funkce memory vypnutá.

Nastavení

Doba namáčení

Dobu trvání namáčení můžete nastavit na hodnotu mezi 30 minutami a 5 hodinami.

Dobu trvání můžete volit v krocích po 30 minutách. Při zvolení volby *namáčení* se provede zvolená doba.

Přídavná doba přeprání bavlny

Máte-li na přeprání zvláštní požadavky, můžete prodloužit základní čas 25 minut.

Volba

- žádné (nastavení z výroby)
Doba přeprání činí 25 minut.
- +6 min.
Doba přeprání činí 31 minut.
- +9 min.
Doba přeprání činí 34 minut.
- +12 min.
Doba přeprání činí 37 minut.

Snížení teploty

V nadmořských výškách nad 1000 m n.m. má voda nižší bod varu. Aby voda "nevřela", snižuje se maximální teplota na 80°C, i když zvolíte vyšší teplotu.

Z výroby je snížení teploty vypnuté.

Šetrný chod

Při aktivovaném šetrném chodu se zredukuje pohyby bubnu. Mírně znečištěné textilie tak můžete prát šetrněji.

Šetrný chod můžete aktivovat pro programy *bavlna* a *snadno ošetřovatelné*.

Z výroby je šetrný chod vypnutý.

Hladina pro více vody

Při aktivaci volby voda navíc můžete zvýšit hladinu vody ve čtyřech stupních.

Stupeň:

- normální (nastavení z výroby)
- více ∆
- více ∆∆
- více ∆∆∆

Maximální hladina při máchání

Hladinu vody při máchání lze vždy nastavit na maximální hodnotu.

Tato funkce je důležitá pro alergiky, aby se dosáhlo velmi dobrého výsledku máchání. Zvýší se spotřeba vody.

Z výroby je tato funkce vypnutá.

Ochlazování pracího roztoku

Na konci hlavního praní nateče do bubnu voda navíc, aby ochladila prací roztok.

Ochlazování pracího roztoku se provádí při zvolení programu bavlna při teplotě 70°C a vyšší.

Ochlazování pracího roztoku by se mělo aktivovat:

- při zavěšení vypouštěcí hadice do umyvadla nebo výlevky, aby se předešlo nebezpečí opaření.
- u budov, jejichž odtokové trubky neodpovídají normě DIN 1986.

Z výroby je ochlazování pracího roztoku vypnuté.

Ochrana proti pomačkání

Ochrana proti pomačkání snižuje tvorbu záhybů po skončení programu.

Buben se pohybuje ještě až 30 minut po skončení programu. Kdykoli lze otevřít dvířka pračky.

Z výroby je ochrana proti pomačkání zapnutá.

Předvolba startu

Stanovení, jaký časový údaj bude kontrolován při předvolbě startu.

Volba

- start v
Předvolbou startu určujete, kdy se spustí program praní.
- konec v (nastavení z výroby)
Předvolbou startu určujete, kdy má být ukončen program praní.

Příslušenství k dokoupení

Pro tuto pračku si můžete zakoupit prací prostředky, prostředky na ošetřování textilií, doplňkové prostředky a prostředky na ošetřování přístroje. Všechny produkty jsou přizpůsobené pračkám Miele.

Tyto a mnoho dalších zajímavých produktů si můžete objednat přes internet na adrese www.miele-shop.com. Můžete je zakoupit také prostřednictvím servisní služby Miele a svého specializovaného prodejce Miele.



Prací prostředky

UltraPhase 1 a UltraPhase 2

- tekutý prací prostředek a zesilovač čištění na univerzální použití díky dvousložkovému dávkování
- na barevné i bílé prádlo
- není nutno přemísťovat do jiné nádoby, protože se dodává v kartuších pro použití v systému TwinDos

UltraWhite

- prací prostředek v práškové formě
- pro bílé a světlé prádlo a pro silně znečištěnou bavlnu
- účinné odstraňování skvrn při nízkých teplotách

UltraColor

- tekutý prací prostředek na barevné prádlo
- na barevné a černé textilie
- chrání zářivé barvy před vyblednutím
- účinné odstraňování skvrn při nízkých teplotách

Jemný prací prostředek na vlnu a jemné prádlo

- jemný tekutý prací prostředek
- zvláště vhodný na textilie z vlny a hedvábí
- čistí již od 20°C a chrání tvar a barvu Vašeho jemného prádla

Speciální prací prostředky

Speciální prací prostředky jsou k dostání jako kapsle  pro pohodlné jednorázové dávkování nebo v praktické dávkovací lahvi.

Outdoor

- tekutý prací prostředek pro outdoorové a funkční oblečení
- čistí, ošetřuje a současně šetří barvy
- šetrně ošetřuje membrány, které zvláčňuje stejnou složkou pracího prostředku jako pro vlnu

Sport

- tekutý prací prostředek na sportovní oblečení a flís
- neutralizuje nepříjemné zápachy
- udržuje tvarovou stálost textilií

Prachové peří

- tekutý prací prostředek na polštáře, spací pytle a péřové oděvy
- udržuje pružnost prachového peří a peří
- udržuje prodyšnost péřového oblečení
- brání hrudkovatění prachového peří

WoolCare

- tekutý prací prostředek na vlnu a jemné textilie
- obsahuje speciální ošetřující komplex z pšeničných proteinů
- brání zplstnatění
- šetří barvy
- k dostání jen ve formě kapslí 💧

SilkCare

- tekutý prací prostředek na hedvábí
- obsahuje speciální ošetřující komplex z proteinů z hedvábí
- šetří barvy
- k dostání jen ve formě kapslí 💧

Prostředky na ošetřování textilií

Prostředky na ošetřování textilií jsou k dostání jako kapsle ☞ pro pohodlné jednorázové dávkování nebo v praktické dávkovací lahvi.

Impregnační prostředek

- na impregnaci textilií z mikrovlákna jako např. oblečení na ochranu před deštěm
- udržuje prodyšnost textilií

Avivážní prostředek

- čerstvá, přírodní vůně
- pro měkké prádlo

Doplňkový prostředek

Booster (zesilovač čištění)

- na odstranění skvrn
- na barevné i bílé prádlo
- k dostání jako kapsle ☞ pro pohodlné jednorázové dávkování

Ošetřování přístroje

Čisticí prostředek na přístroj

- účinné základní čištění pračky
- odstraňuje tuky, bakterie a zápachy vznikající jejich vinou

Prostředek na změkčování vody

- odstraňuje silné usazeniny vodního kamene
- mírný a šetrný díky přírodní kyselině citronové

Miele

Miele spol. s r.o.
Holandská 4, 639 00 Brno
Tel.: 543 553 111-3
Fax: 543 553 119
Servis-tel.: 543 553 134-5
Servis-fax: 543 553 139
E-mail: info@miele.cz
Internet: www.miele.cz

Miele & Cie. KG
Carl-Miele-Straße 29
33332 Gütersloh
Německo

**Servisní služba Miele
příjem servisních zakázek**

zelená linka

800 169 431



www.miele-shop.com

WMR 560 WPS



cs-CZ

M.-Nr. 09 846 400 / 01